

# FLEX

Das Original



Elektronarzędzia 2016/2017



## Spis treści

Rodzaje	Strona	Rodzaje	Strona
<b>A</b>		<b>M</b>	
ADL 120	290	MS 1706 FR	203
ADL 30	290	MS 713	157
ADL 60	290	MXE 1000	<b>NOWOŚĆ</b> 256
ADM 60	288	MXE 1002	<b>NOWOŚĆ</b> 257
ADM 60-T	289	MXE 1200	<b>NOWOŚĆ</b> 258
ALC 1-360	283	MXE 1202	<b>NOWOŚĆ</b> 259
ALC 2-F	284	<b>O</b>	
ALC 2/1	282	ODE 100-2	<b>NOWOŚĆ</b> 159
ALC 2/1-Basic	286	ORE 125-2	<b>NOWOŚĆ</b> 150
ALC 3/1-Basic	287	ORE 150-3	151
<b>B</b>		ORE 150-5	151
BED 18	335	OSE 80-2	<b>NOWOŚĆ</b> 158
BED 69	336	<b>P</b>	
BHW 1549 VR	334	PD 2G 18.0	<b>NOWOŚĆ</b> 92
BME 14-3 L	<b>NOWOŚĆ</b> 44	PE 14-1 180	308
BRE 14-3 125	<b>NOWOŚĆ</b> 45	PE 14-2 150	309
BSE 14-3 100	<b>NOWOŚĆ</b> 44	PE 14-3 125	307
<b>C</b>		PE 8-4 80	306
CHE 18.0-EC	<b>NOWOŚĆ</b> 94	<b>R</b>	
CHE 2-28 SDS-plus	215	R 1800 VR	261
CHE 4-32 SDS-plus	<b>NOWOŚĆ</b> 216	R 600 VV	260
CS 60 WET	348	RE 14-5 115	192
CSM 4060	73	RS 11-28	<b>NOWOŚĆ</b> 66
<b>D</b>		RS 29 18.0	<b>NOWOŚĆ</b> 95
DD 2G 18.0	<b>NOWOŚĆ</b> 92	RZ 600 VV	262
DH 5 SDS-max	217	<b>S</b>	
<b>F</b>		S 2902 VV	67
F 1109	204	SBG 4910	72
FBE 8-140	<b>NOWOŚĆ</b> 47	SE 14-2 125	140
FHE 2-22 SDS-plus	214	SE 14-2 150	140
<b>G</b>		SFE 8-2 115	<b>NOWOŚĆ</b> 155
GE 5	106	SK 602 VV	65
GE 5 R	106	SKE 2902 VV	67
GSE 5 R	107	SR 602 VV	64
GM 320	129	ST 1005 VE	50
<b>H</b>		<b>T</b>	
H 1105 VE	23	TT 2000	333
H 1127 VE	24	<b>V</b>	
<b>I</b>		VC 21 L MC	228
ID 1/4" 18.0	<b>NOWOŚĆ</b> 93	VC 35 L MC	234
<b>L</b>		VCE 26 L MC	229
L 10-10 125	12	VCE 35 L AC	235
L 12-3 100 WET	330	VCE 45 H AC	237
L 1202	311	VCE 45 L AC	236
L 1503 VR	311	VCE 45 M AC	236
L 1506 VR	18	<b>W</b>	
L 1710 FRA	17	WSE 7 Vario	113
L 21-6 230	21	WST 1000 FV	174
L 24-6 230	22	WST 700 VV	118
L 3309 FR	13	WST 700 VV Plus	118
L 3309 FRG	14	<b>X</b>	
L 3406 VRG	20	X 1107 VE	152
L 3410 FR	15	XC 3401 VRG	313
L 3410 VR	16	XFE 7-15 150	<b>NOWOŚĆ</b> 312
L 602 VR	310	XS 713	156
L 8-11 115	<b>NOWOŚĆ</b> 10		
L 8-11 125	<b>NOWOŚĆ</b> 10		
LBR 1506 VRA	48		
LD 15-10 125	193		
LD 15-10 125 R	193		
LD 18-7 125 R	194		
LD 18-7 150 R	194		
LD 24-6 180	195		
LE 12-3 100 WET	330		
LE 14-7 125 INOX	19		
LE 14-7 125 INOX SET	36		
LE 9-11 125	<b>NOWOŚĆ</b> 11		
LG 1704 VR	153, 339		
LK 602 VR	340		
LK 604	154		
LKS 100-300 5/8	291		
LKS 65-170 F 1/4	292		
LLK 1503 VR	49		
LR 1	285		
LST 1503 VR	338		
LST 803 VR	337		
LW 1202	332		
LW 1202 S	332		
LW 802 VR	331		

# Cechy produktów

Najważniejsze cechy naszych urządzeń rozpoznają Państwo po następujących symbolach



**L-BOXX®**  
System transportowy i porządkowy FLEX



**Wymiana bez użycia narzędzi**  
Prosta wymiana narzędzi bez użycia dodatkowych narzędzi.



**Blokada ponownego rozruchu**  
Blokada przed ponownym rozruchem po przerwie w dostawie prądu



**Walizka transportowa**  
Stabilna walizka transportowa z metalu lub sztucznego tworzywa.



**Przestawianie osłony**  
Obustronne przestawianie osłony bez użycia narzędzi



**Odsysanie pyłu**  
Możliwość przyłączenia do odkurzacza.



**Torba transportowa**  
Stabilna, wyściełana, wytrzymała i lekka torba transportowa.



**Opatentowane przestawianie osłony**  
Opatentowane przestawianie osłony bez użycia narzędzi (numer patentu DE10115635C1).



**Wyposażenie antystatyczne**  
Funkcja odprowadzenia ładunku elektrostatycznego.



**Oscylacja brzeszczotu**  
Możliwość wybrania skoku piły. Specjalnie do szybkiego cięcia w drewnie.



**Wyposażona jest w blokadę wrzeciona**  
Dające się blokować przez naciśnięcie guzika wrzeciono napędowe umożliwia szybką i prostą wymianę tarczy.



**Wąż odsysania**  
Długość węża ssącego.



**Technika litowo-jonowa**  
Bez samowyładowania, bez efektu memory.



**FixTec nakrętka szybko mocująca**  
Wymiana tarczy bez użycia narzędzi.



**Automatyczne czyszczenie głównego filtra**  
Czyszczenie filtra ze sterowaniem czasowym. Umożliwia stałą wysoką wydajność ssania.



**Przewód zasilający**  
Długość kabla



**Pałkowata rękojeść**  
Dodatkowa rękojeść dla wygodniejszej pracy.



**Ręczne czyszczenie głównego filtra**  
Ręczne czyszczenie filtra. Umożliwia stałą wysoką wydajność ssania.



**Przewód zasilający**  
Przewód zasilający PUR



**Boczna rękojeść**  
Rękojeść z możliwością zamontowania z lewej i prawej strony.



**Pojemność zbiornika**  
Maks. ilość napętnienia brutto



**Przewód zasilający**  
Kabel sieciowy z czerwoną wtyczką FLEX.



**SoftVib rękojeść**  
Rękojeść z tłumieniem drgań, chroni przeguby dłoni.



**Klasa pyłu**  
Klasyfikacja dla maszyn usuwających pył.



**VE-elektronika**  
Bezstopniowe ustawianie wstępne prędkości obrotowej i zabezpieczenie przeciążeniowe.



**Mocowanie na rzep**  
Szybkie mocowanie materiałów szlifierskich – bez kleju i zacisków.



**Maks. pobór mocy**  
ECO – ekonomiczny (economic) silnik dmuchawy o wysokim stopniu sprawności.



**FR-elektronika**  
Stabilizacja prędkości za pomocą prądnicy tachometrycznej, łagodny rozruch, zabezpieczenie przeciążeniowe.



**Centralne doprowadzenie wody**  
Do szlifowania na mokro granitu i marmuru.



**Funkcja odsysania na sucho**  
Odsysanie niepalnych i niewybuchowych pyłów/brudu.



**FV-elektronika**  
Stabilizacja prędkości obrotowej, łagodny rozruch, zabezpieczenie przeciążeniowe.



**Click**  
Szybkozłujące Szybkozłujące z mosiądzu: wąż do wody o średnicy 1/2"



**Funkcja odsysania na mokro**  
Odsysanie niepalnych i nietoksycznych płynów.



**VV-elektronika**  
Stabilizacja prędkości obrotowej, łagodny rozruch, zabezpieczenie przeciążeniowe, bezstopniowe ustawienie wstępne prędkości obrotowej.



**PRCD- ochronny wyłącznik różnicowo-prądowy**  
Wyłącznik różnicowo-prądowy PRCD.



**Moc przyłączeniowa**  
Gniazdko 100 W do ... przyłącza narzędzi elektrycznych.



**VR-elektronika**  
Stabilizacja prędkości obrotowej za pomocą prądnicy tachometrycznej, łagodny rozruch, zabezpieczenie przeciążeniowe, ustawienie wstępne prędkości obrotowej z optymalnie dolnym zakresem.



**Regulator elektroniczny z łagodnym rozruchem**  
Zredukowany prąd początkowy podczas startu przyssawki.

# Narzędzia elektryczne dla profesjonalistów

Szlifierki kątowe/Szlifierki proste	6	1
Obróbka powierzchni metalowych	30	2
Piły	60	3
Maszyny akumulatorowe	76	4
Szlifierka do ścian i sufitów Giraffe®	98	5
Obróbka powierzchni, szlifowanie/SUPRAFLEX	130	6
Maszyny renowacyjne/Narzędzia specjalne	170	7
Wiertarki udarowe	206	8
Odkurzacze	222	9
Mieszadła	248	10
Technika pomiarowa/Laserowa	266	11
Polerki	294	12
Obróbka kamienia i szkła	322	13
System transportowy	350	14
Usługa	354	15



## Innowacja wywodzi się z tradycji.

Każdy zna, a wielu używa ich na codzień, jednak nieliczni wiedzą, że kątowe przeniesienie napędu wywodzi się od wynalazku firmy FLEX, wówczas Ackermann i Schmitt.



### Skąd pochodzi w zasadzie słowo „flex”?

W roku 1922 Hermann Ackermann i Hermann Schmitt tworzą w Stuttgart-Bad Cannstatt przedsiębiorstwo o tej samej nazwie, aby produkować i sprzedawać swój wynalazek: szlifierkę ręczną MS 6, której silnik elektryczny napędzał giętki wał (flexible Welle). I właśnie ta cecha nadała temu w pełni nowemu urządzeniu jego nazwę: FLEX. Stąd pochodzi również dzisiejsza nazwa marki i czasownika, bez którego nie można już sobie wyobrazić dzisiejszego fachowego języka: flexować. Pod koniec lat dwudziestych inżynierom udaje się zastąpić giętki wał przekładnią kątową. Powstaje pierwsza szlifierka kątowna, która sprzedawana jest również pod nazwą FLEX. Pojęcie FLEX zaczyna „zapuszczać korzenie”.



W roku 1935 firma Ackermann i Schmitt wprowadza na rynek niskoobrotową szlifierkę kątową a w roku 1954 pierwszą wysokoobrotową szlifierkę kątową DL 9. Pojęcie FLEX staje się synonimem szlifierki kątownej, flexowanie w pełni zastępuje w mowie potocznej czasownik „przecinać tarczą”.

W roku 1996 firma Ackermann i Schmitt staje się firmą FLEX, a w roku 2006 słowo „flexowanie” zostaje przyjęte do niemieckiego słownika ortograficznego DUDEN.



### Od wałka aż po dzisiejszą szlifierkę kątową.

Sposób funkcjonowania narzędzia FLEX pozostaje ten sam, ale prace nad jego dalszym rozwojem są ciągle kontynuowane. Nowoczesne sztuczne tworzywa zastąpiły żeliwo, narzędzia stały się znacznie lżejsze. Zwiększona zostaje wydajność silnika przy równoczesnym zmniejszeniu jego wielkości. Zoptymalizowano ochronę przekładni i silnika przed pyłem powstającym podczas szlifowania i cięcia; urządzenia mają dłuższą żywotność, są coraz cichsze i coraz bardziej ergonomiczne.

Zasada szlifierki kątownej okazuje się tak skuteczna i odnosząca sukcesy, że stanie się także w przypadku innych maszyn w przyszłości podstawą nowej innowacji.



# Profesjonalne narzędzia dla profesjonalistów.



Do dobrej pracy potrzebne jest dobre narzędzie. Ale co to znaczy? Jak rozpoznać dobrą jakość?

## **Dla firmy FLEX osoba posługująca się narzędziem w swojej codziennej pracy jest najważniejszym źródłem informacji.**

Dlatego opracowując nowe maszyny udajemy się tam, gdzie będą one stosowane. Na plac budowy, do warsztatu, do hal zakładowych. I właśnie tam zdobywamy informacje, które wykorzystujemy podczas tworzenia naszych maszyn.

Do tego należy przystawiać już długowieczność naszych maszyn. Również ich wydajność i funkcjonalność. Tak samo ich wzornictwo, poręczność i bezpieczeństwo. I oczywiście idąca wciąż do przodu technika ich wykonania, która tworzy nowatorskie rozwiązania i rewolucjonizuje przebieg prac wielu branż. Każdy z miliona rzemieślników posługujących się narzędziami FLEX i wykonujących codziennie wspaniałą pracę pokazuje, że nasze podejście jest właściwe.

## **Oryginalny produkt „Made in Germany”.**

Serce, które bije w każdym oryginalnym produkcie firmy FLEX, powstaje na początku w fabryce silników w Steinheim. Produkujemy tutaj szeroką gamę silników elektrycznych, dostosowanych dokładnie do potrzeb naszych klientów. Począwszy od w pełni zautomatyzowanego nawijania uzwojeń poprzez najnowocześniejsze powlekanie proszkowe aż do precyzyjnej tokarki.

Zastosowanie najnowocześniejszej techniki produkcyjnej w produkcji silników, obróbce stali i aluminium i stała kontrola jakości na wszystkich etapach produkcji zapewniają nasz najwyższy standard jakości. Nasze nowoczesne urządzenia do obróbki gwarantują wysoką elastyczność w produkcji i pozwalają reagować w najkrótszym czasie na specjalne życzenia klientów.

Kontrola jakości i sprawdzanie funkcjonowania naszych produktów podczas całego procesu produkcji należą do standardu w naszej firmie. W naszym dziale testów sprawdzamy wszystkie nowo opracowane produkty i urządzenia już istniejące pod kątem jakości i funkcjonowania zarówno na stanowiskach kontrolnych, jak również w długotrwałym, praktycznym zastosowaniu.

Ciągłe, dalsze szkolenie współpracowników jest dla nas podstawowym warunkiem, aby także w przyszłości móc stosować najnowocześniejsze metody produkcji.







# Narzędzia do obróbki metalu.

Elektronarzędzia i osprzęt FLEX są skrojone na miarę i znajdują szerokie zastosowanie podczas obróbki metalu. ich zaletą jest m.in. duża żywotność i wydajność i poręczność, a także bezpieczeństwo pracy. Dodatkowo zastosowanie innowacyjnych rozwiązań technicznych zwiększa ich funkcjonalność. Bo nic nie jest tak dobre, żeby nie można było tego ulepszyć.

## **Szlifierki kątowe/Szlifierki proste**

Szlifierki kątowe	6
Opis urządzeń	8
Szlifierki proste	23
Osprzęt	25

## **Obróbka powierzchni metalowych**

Opis urządzeń	31
<i>INOXFLEX</i>	32
<i>TRINOXFLEX</i>	40
Osprzęt	51

## **Piły**

Opis urządzeń	61
Osprzęt	74

## Inteligentne rozwiązania i wytrzymałość.

### AUTOMATIC DRIVE CONTROL

Układ elektroniczny z mikroprocesorem do utrzymania stałej prędkości obrotowej

- Elektronika z czterema funkcjami mikroprocesora: utrzymywanie stałej liczby obrotów, łagodny rozruch, blokada rozbiegu i zabezpieczenie przed przeciążeniem
- Elektronika z pięcioma funkcjami mikroprocesora: utrzymywanie stałej liczby obrotów, łagodny rozruch, blokada rozbiegu, zabezpieczenie przed przeciążeniem i nadzór nad temperaturą
- Elektronika z sześcioma funkcjami mikroprocesora: utrzymywanie stałej liczby obrotów, łagodny rozruch, blokada rozbiegu, zabezpieczenie przed przeciążeniem, nadzór temperatury i ustawienie prędkości obrotowej pokrętłem
- Elektronika z siedmioma funkcjami mikroprocesora: utrzymywanie stałej liczby obrotów za pomocą prądnicy tachometrycznej, łagodny rozruch, regulator prędkości, blokada rozbiegu po awarii w dopływie prądu, zabezpieczenie przed przeciążeniem, nadzór temperatury i ustawienie prędkości obrotowej pokrętłem

### HIGH EFFICIENCY MOTOR

Decydujące jest to, jakie narzędzie zostanie zastosowane

- Znakomita transmisja mocy: dzięki starannie opracowanemu twornikowi zapewniającemu wysoką wydajność
- Wysoka sprawność: mimo wysokiej mocy, praca jest energooszczędna i mało kosztowna
- Długotrwała praca: dzięki wysokiej precyzji wykonania

### HIGH PRECISION GEAR

Precyzyjna przekładnia zapewnia bezwibracyjną pracę

- Bardzo precyzyjnie dopracowane uzębienie, wytrzymałe materiały zapewniają długą żywotność i cichą, bezwibracyjną pracę.

### HIGH BALANCING SYSTEM

Stworzona do pracy, bez zmęczenia

- Optymalny środek ciężkości: dokładnie w środku maszyny, idealnie wyważony.
- Wąska obudowa silnika: z ergonomiczną, profilowaną rękojeścią.
- powierzchnia strukturalna\*: bez poślizgu, gwarancja pewnego chwytu

\*wersja G z bardzo cienkim, tylnym, specjalnym uchwytem



- 1 Obudowa przekładni z aluminiowego odlewu ciśnieniowego.**  
Lekki, smukły, trwały.
- 2 Wyposażona jest w blokadę wrzecioną**  
Podwójne bezpieczeństwo blokady wrzecioną.
- 3 FLEX SoftVib – uchwyt wielofunkcyjny**  
Elastyczny boczny uchwyt z konstrukcją tłumienia wibracji znacznie redukuje drgania. Z wbudowanym w rękojeści kluczem do wymiany tarcz bez dodatkowego narzędzia.
- 4 Opatentowana osłona bezpieczeństwa**  
Nastawiana bez narzędzi, trwała konstrukcja z blokadą ustawienia.
- 5 Perfekcja w szczegółach**  
Wysoce elastyczna osłona kabla chroni przewód przed rozerwaniem. Kabel 4-m z czerwoną wtyczką sieciową FLEX.

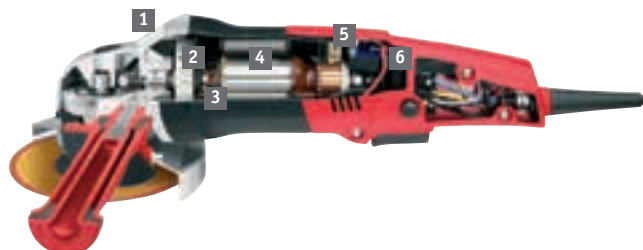

- 1 Wylot powietrza do przodu**  
Chroni obsługującego i silnik przed pyłem powstającym podczas szlifowania.
- 2 Duży wentylator**  
Zoptymalizowany w trakcie testów w tunelu aerodynamicznym, z nastawieniem na maksymalne wentylowanie.
- 3 Osłona zabezpieczająca uzwojenia**  
Wirujące „żebra” zapobiegają uszkodzeniu uzwojeń przed uszkodzeniem twornika agresywnym pyłem i zapewniają dodatkowy efekt chłodzący. Wydłuża to żywotność silnika.
- 4 Wysoko wydajny twornik**  
Mocny w działaniu, odporny na gorąco, zdolny do długotrwałej pracy. Osłona uzwojenia przed agresywnym pyłem powstałym podczas szlifowania.
- 5 Wysokiej jakości szczotki węglowe**  
Chronią silnik przed uszkodzeniem.
- 6 Elektronika mikroprocesorowa**  
Większa wydajność, większe bezpieczeństwo, więcej komfortu.

## FLEX przyjazny dla użytkownika w każdym szczególe.



### Przygotowane do warunków ekstremalnych

Silniki w szlifierkach kątowych są zabezpieczone powłoką proszkową przed przewodzącym prąd i abrazyjnym pyłem.



### FixTec nakrętka szybko mocująca

Szybka i prosta wymiana tarczy bez użycia narzędzi: wystarczy postawić dźwignię, nacisnąć blokadę wrzeciona, przekręcić nakrętkę FixTec w kierunku przeciwnym do wskazówek zegara i wymienić tarczę.



### Tłumienie drgań

Zamontowana pomiędzy obudową silnika podkładka skutecznie redukuje niepożądane wibracje. Szlifierki kątowe L 21-6 230.



### SoftVib rękojeść

Tłumiąca wibracje konstrukcja uchwytu SoftVib redukuje wibracje w stosunku do dotychczasowej rękojeści o prawie 60%. Dzięki temu chronione są przeguby rąk.

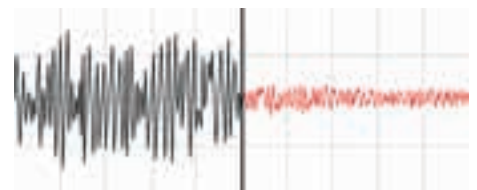

Bez tłumienia drgań

Z uchwytem FLEX SoftVib











### Klucz

Z opatentowanym zintegrowanym kluczem (patent nr DE10117835A1) służy do szybkiej wymiany narzędzi.

## Zawsze słuszny wybór. Oryginał.

Ostatnie przykłady z rozwoju firmy FLEX pokazują, że także dzisiaj wyznacza ona standardy w dziedzinie szlifierek kątowych. FLEX wprowadza w życie najnowsze technologie, inowacyjne materiały oraz zasadę maksymalnej przyjazności urządzenia dla użytkownika tj: mikroprocesorową elektronikę, wysokogatunkowe elementy ochronne przeciwko pyłowi szlifierskiemu, jedyne w

					
		Zastosowania	L 8-11 115	L 8-11 125	L 10-10 125
Materiał		Tarcza - średnica mm	115	125	125
		Moc wat	750	800	1010
		Liczba obrotów/ min	11500	11500	10000
		Regulowany			
	Stal czarna, ocynkowana, niehartowana	Ściernice do zdzierania			
		Tarcze tnące*			
		Tarcze do szlifowania powierzchni			
		Tarcze na rzep do szlifowania powierzchni			
		Szczotki doczołowe tarczowe**			
		Tarcze do usuwania lakieru i do czyszczenia**			
	stal odporna na korozję	Ściernice do zdzierania			
		Tarcze tnące*			
		Wyszlifowanie powierzchni			
		Tarcze na rzep do szlifowania powierzchni			
		Szczotki doczołowe tarczowe**			
		Tarcze do usuwania lakieru i do czyszczenia**			
		Tarcze i włókny polerskie itp.			
	staliwo	Tarcze tnące*			
		Tarcze do szlifowania powierzchni			
	metale nieżelazne, tworzywa sztuczne	Tarcze tnące*			
		Tarcze do szlifowania powierzchni			
		Tarcze na rzep do szlifowania powierzchni			
		Tarcze do usuwania lakieru i do czyszczenia**			
		Tarcze i włókny polerskie itp.			
	Beton, kamień sztuczny i naturalny, piaskowiec, itp.	Diaamentowe tarcze tnące			
		Tarcze/kamienie do szlifowania powierzchni			

### Wskazówka:

\*Do rozcinania potrzebna jest tarcza diamentowa. Przy użyciu potężonych żywicą tarcz potrzebna jest specjalna rozdzielająca osłona.

\*\*Przestrzegać maks. obr./min. w zależności od szczotek zgodnie z danymi producenta, w przypadku zwiększania temperatury INOX.



## Szlifierki kątowe/Szlifierki proste

L 8-11 115

L 8-11 125



**Nowość**

### Dane techniczne

Maksymalna średnica tarczy szlifierskiej L 8-11 115	115 mm
Maksymalna średnica tarczy szlifierskiej L 8-11 125	125 mm
Prędkość obrotowa biegu jałowego	11500 /min
Moc pobierana	800 Wat
Moc oddawana	450 Wat
Mocowanie narzędzia	M 14
Długość kabla	4,0 m
Waga	2,0 kg



### 800 watowa szlifierka kąтова

- Silnik: do wysokich obciążeń i z wysokim współczynnikiem sprawności w stosunku do ilości pobieranej mocy
- Blokada przed ponownym rozruchem po przerwie w dostawie prądu
- Dokładne uszczelnienie przeciwpyłowe komory silnika i przekładni
- Bardzo lekki i poręczny
- Zwarta, wąska i ergonomiczna konstrukcja
- Zmiana położenia osłony roboczej bez użycia narzędzi
- Przełącznik suwakowy z możliwością blokowania i regulacji
- Wyposażona jest w blokadę wrzeciona
- Dodatkowa rękojeść

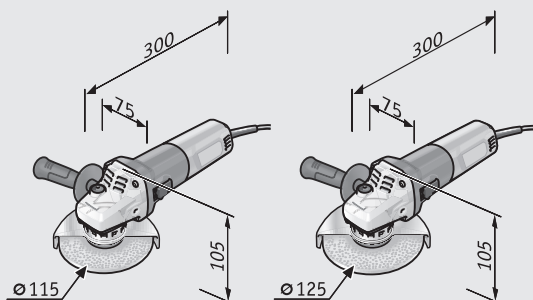

### Wyposażenie podstawowe

### Zamówienie nr

Wyposażenie podstawowe	Zamówienie nr
<b>L 8-11 115</b>	<b>436.275</b>
1 osłona ochronna do szlifowania Ø 115	436.852
1 rękojeść	437.921
1 kołnierz mocujący	335.282
1 nakrętka mocująca M14	100.080
1 klucz czotowy	100.110
<b>L 8-11 125</b>	<b>436.283</b>
1 osłona ochronna do szlifowania Ø 125	436.860
1 rękojeść	437.921
1 kołnierz mocujący	335.282
1 nakrętka mocująca M14	100.080
1 klucz czotowy	100.110

Osrzęt ze strony 25



### 900 watowa szlifierka kąтова o uniwersalnym zastosowaniu, 125 mm

- Elektronika mikroprocesorowa ze stabilizacją prędkości obrotowej za pomocą prądnicy tachometrycznej, z regulacją liczby obrotów, z systemem powolnego rozruchu, z blokadą przed ponownym rozruchem po przerwie w zasilaniu, z zabezpieczeniem przeciążeniowym
- Silnik: do wysokich obciążeń i z wysokim współczynnikiem sprawności w stosunku do ilości pobieranej mocy
- Dokładne uszczelnienie przeciwpyłowe komory silnika i przekładni
- Bardzo lekki i poręczny
- Zwarta, wąska i ergonomiczna konstrukcja
- Kickback Stop wyłącza silnik w przypadku zablokowania tarczy
- Zmiana położenia osłony roboczej bez użycia narzędzi
- Przetątnik suwakowy z możliwością blokowania i regulacji
- Wyposażona jest w blokadę wrzeciona
- Ta uniwersalna szlifierka kąтова nadaje się do obróbki stali / metalu podczas prac budowlanych i renowacyjnych, pracach przy karoserii jak również pracach montażowych
- Dodatkowa rękojeść



#### Dane techniczne

Maksymalna średnica tarczy szlifierskiej	125 mm
Prędkość obrotowa biegu jałowego	6000-11500 /min
Moc pobierana	900 Wat
Moc oddawana	600 Wat
Mocowanie narzędzia	M 14
Długość kabla	4,0 m
Waga	2,0 kg

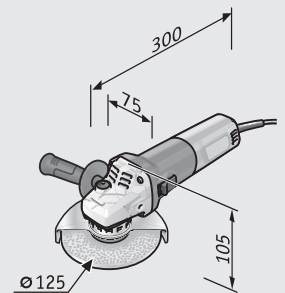

#### Wyposażenie podstawowe

#### Zamówienie nr

Wyposażenie podstawowe	Zamówienie nr
<b>LE 9-11 125</b>	<b>436.291</b>
1 osłona ochronna do szlifowania Ø 125	436.860
1 rękojeść	437.921
1 kołnierz mocujący	335.282
1 nakrętka mocująca M14	100.080
1 klucz czółowy	100.110
<b>LE 9-11 125 L-BOXX</b>	<b>436.739</b>
1 osłona ochronna do szlifowania Ø 125	436.860
1 rękojeść	437.921
1 kołnierz mocujący	335.282
1 nakrętka mocująca M14	100.080
1 klucz czółowy	100.110
1 walizka transportowa L-BOXX® 136	414.085
1 wkładka do walizki	414.204

# Szlifierki kątowe/Szlifierki proste

L 10-10 125



1

Szlifierki kątowe/Szlifierki proste

## Dane techniczne

Maksymalna średnica tarczy szlifierskiej	125 mm
Prędkość obrotowa biegu jałowego	10000 /min
Moc pobierana	1010 Wat
Moc oddawana	600 Wat
Mocowanie narzędzia	M 14
Tuleja mocująca o średnicy	40,3 mm
Wymiary ( dł. x szer. x wys.)	290 x 80 x 110 mm
Długość kabla	4,0 m
Waga	2,2 kg

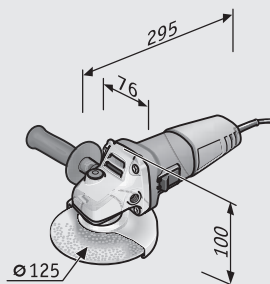

## 1010 watowa szlifierka kąтова, 125 mm

- 3-krotna przeciwpyłowa ochrona uzwojenia. Zmniejsza zużycie silnika i przedłuża okres użytkowania. Z kratką ochronną na głowicy uzwojenia kotwicy i opancerzonym uzwojeniu kotwicy
- Blokada przed ponownym rozruchem po przerwie w dostawie prądu
- Uzwojenie na pakiecie czołowym jest także zabezpieczone epoksydowo
- Zmiana położenia osłony roboczej bez użycia narzędzi
- Kompaktowa, ergonomiczna forma budowy, leży perfekcyjnie w ręku
- Dodatkowa rękkojeść
- Wyposażona jest w blokadę wrzeciona

## Wyposażenie podstawowe

## Zamówienie nr

<b>L 10-10 125</b>	<b>437.980</b>
1 osłona ochronna do szlifowania Ø 125	413.054
1 rękkojeść	335.274
1 klucz czołowy	100.110
1 kołnierz mocujący	335.282
1 nakrętka mocująca M14	100.080

Osprzęt ze strony 25





### 1010 watowa szlifierka kąтова, 125 mm

- Czterostopniowa mikroprocesorowa elektronika: ze stabilizacją prędkości obrotowej za pomocą prądnicy tachometrycznej, systemem powolnego rozruchu, blokadą przed ponownym rozruchem i zabezpieczeniem przeciążeniowym
- Silnik: do wysokich obciążeń i z wysokim współczynnikiem sprawności w stosunku do ilości pobieranej mocy
- Lekka, ergonomiczna konstrukcja
- SoftVib-rękojeść ze zintegrowanym, opatentowanym kluczem nakrętki mocującej i tłumieniem drgań
- Zmiana położenia osłony roboczej bez użycia narzędzi
- Wyposażona jest w blokadę wrzeciona



### Dane techniczne

Maksymalna średnica tarczy szlifierskiej	125 mm
Prędkość obrotowa biegu jałowego	11000 /min
Moc pobierana	1010 Wat
Moc oddawana	610 Wat
Mocowanie narzędzia	M 14
Długość kabla	4,0 m
Waga	1,9 kg

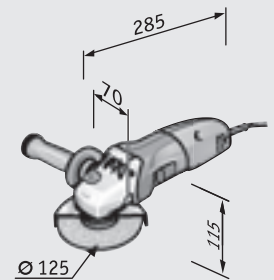

### Wyposażenie podstawowe

### Zamówienie nr

<b>L 3309 FR</b>	<b>406.538</b>
1 osłona ochronna do szlifowania Ø 125	394.394
1 rękojeść SoftVib	316.857
1 kołnierz mocujący	191.612
1 FixTec - nakrętka szybkomocująca M 14	313.459

# Szlifierki kątowe/Szlifierki proste

L 3309 FRG



## Dane techniczne

Maksymalna średnica tarczy szlifierskiej	125 mm
Prędkość obrotowa biegu jałowego	11000 /min
Moc pobierana	1010 Wat
Moc oddawana	610 Wat
Mocowanie narzędzia	M 14
Długość kabla	4,0 m
Waga	1,9 kg

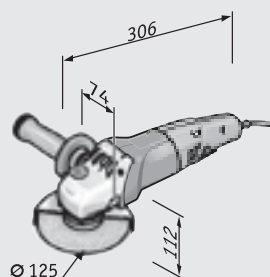

## Ergonomiczna 1010 wátowa szlifierka kąтова, 125 mm

- Czterostopniowa mikroprocesorowa elektronika: ze stabilizacją prędkości obrotowej za pomocą prądnicy tachometrycznej, systemem powolnego rozruchu, blokadą przed ponownym rozruchem i zabezpieczeniem przeciążeniowym
- Silnik: do wysokich obciążeń i z wysokim współczynnikiem sprawności w stosunku do ilości pobieranej mocy
- Lekka, ergonomiczna konstrukcja
- Smukła, tylna rękojeść: zabezpieczona przed pyłem, z umieszczonym z tyłu włącznikiem i blokadą wyłącznika.
- SoftVib-rękojeść ze zintegrowanym, opatentowanym kluczem nakrętki mocującej i tłumieniem drgań
- Zmiana położenia osłony roboczej bez użycia narzędzi
- Wyposażona jest w blokadę wrzeciona

## Wyposażenie podstawowe

## Zamówienie nr

<b>L 3309 FRG</b>	<b>406.570</b>
1 osłona ochronna do szlifowania Ø 125	394.394
1 rękojeść SoftVib	316.857
1 kołnierz mocujący	191.612
1 FixTec - nakrętka szybkomocująca M 14	313.459



### 1400 watowa mocna szlifierka kąтова, 125 mm

- Pięciostopniowa mikroprocesorowa elektronika: ze stabilizacją prędkości obrotowej za pomocą prądnicy tachometrycznej, łagodnym rozruchem, blokadą przed ponownym rozruchem po przerwie w zasilaniu prądem, zabezpieczeniem przeciążeniowym i kontrolą temperatury.
- Silnik: do wysokich obciążeń i z wysokim współczynnikiem sprawności w stosunku do ilości pobieranej mocy
- Lekka, ergonomiczna konstrukcja
- SoftVib-rękojeść ze zintegrowanym, opatentowanym kluczem nakrętki mocującej i tłumieniem drgań
- Zmiana położenia osłony roboczej bez użycia narzędzi
- Wyposażona jest w blokadę wrzeciona



### Dane techniczne

Maksymalna średnica tarczy szlifierskiej	125 mm
Prędkość obrotowa biegu jałowego	11000 /min
Moc pobierana	1400 Wat
Moc oddawana	880 Wat
Mocowanie narzędzia	M 14
Długość kabla	4,0 m
Waga	2,2 kg

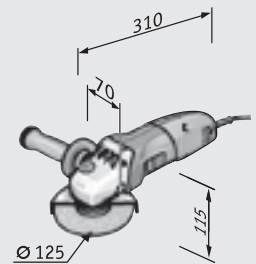

### Wyposażenie podstawowe

### Zamówienie nr

<b>L 3410 FR</b>	<b>406.511</b>
1 osłona ochronna do szlifowania Ø 125	394.394
1 rękojeść SoftVib	316.857
1 kołnierz mocujący	191.604
1 FixTec - nakrętka szybkomocująca M 14	313.459

## Szlifierki kątowe/Szlifierki proste

L 3410 VR



### Dane techniczne

Maksymalna średnica tarczy szlifierskiej	125 mm
Prędkość obrotowa biegu jałowego	2900-11000 /min
Moc pobierana	1400 Wat
Moc oddawana	880 Wat
Mocowanie narzędzia	M 14
Długość kabla	4,0 m
Waga	2,2 kg

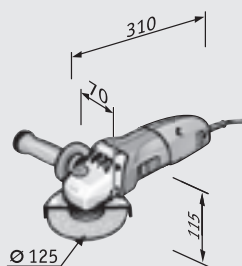

### 1400 watowa szlifierka kąтова ze zmienną prędkością obrotową, 125 mm

- FLEX sześciostopniowa mikroprocesorowa elektronika: ze stabilizacją prędkości obrotowej za pomocą prądnicy tachometrycznej, systemem powolnego rozruchu, blokadą przed ponownym rozruchem po przerwaniu w zasilaniu prądem, zabezpieczeniem przeciążeniowym i kontrolą temperatury
- Silnik: do wysokich obciążeń i z wysokim współczynnikiem sprawności w stosunku do ilości pobieranej mocy
- Lekka, ergonomiczna konstrukcja, perfekcyjnie leży w dłoni
- Uniwersalna maszyna z bezstopniową regulacją prędkości obrotowej do szlifowania, zdzierania, usuwania zadziorów i rdzy
- SoftVib-rękojeść ze zintegrowanym, opatentowanym kluczem nakrętki mocującej i tłumieniem drgań
- Zmiana położenia osłony roboczej bez użycia narzędzi
- Wyposażona jest w blokadę wrzeciona

### Wyposażenie podstawowe

### Zamówienie nr

L 3410 VR	406.481
1 osłona ochronna do szlifowania Ø 125	394.394
1 rękojeść SoftVib	316.857
1 kołnierz mocujący	191.604
1 FixTec - nakrętka szybkomocująca M 14	313.459



### 1400 watowa szlifierka kąтова z bardzo płaską głowicą przekładni, 125 mm

- FR- potrójna elektronika pełnofalowa: ze stabilizacją prędkości obrotowej za pomocą prądnicy tachometrycznej, łagodnym rozruchem, zabezpieczeniem przeciążeniowym
- Silnik: do wysokich obciążeń i z wysokim współczynnikiem sprawności w stosunku do ilości pobieranej mocy
- Blokada przed ponownym rozruchem po przerwie w dostawie prądu
- Lekka konstrukcja z ekstra płaską głowicą przekładni, idealna do trudno dostępnych miejsc
- SoftVib-rękojeść ze zintegrowanym, opatentowanym kluczem nakrętki mocującej i tłumieniem drgań
- Zmiana położenia osłony roboczej bez użycia narzędzi
- Wyposażona jest w blokadę wrzeciona



#### Dane techniczne

Maksymalna średnica tarczy szlifierskiej	125 mm
Prędkość obrotowa biegu jałowego	10000 /min
Moc pobierana	1400 Wat
Moc oddawana	880 Wat
Mocowanie narzędzia	M 14
Długość kabla	4,0 m
Waga	2,4 kg

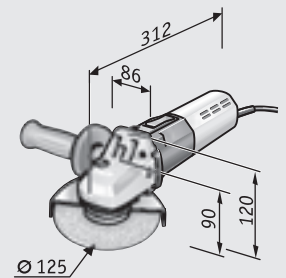

#### Wyposażenie podstawowe

#### Zamówienie nr

<b>L 1710 FRA</b>	<b>437.964</b>
1 osłona ochronna do szlifowania Ø 125	394.394
1 rękojeść SoftVib	316.857
1 kołnierz mocujący	191.604
1 nakrętka mocująca M14	100.080

# Szlifierki kątowe/Szlifierki proste

L 1506 VR



1

Szlifierki kątowe/Szlifierki proste

## Dane techniczne

Maksymalna średnica tarczy szlifierskiej	125 mm
Prędkość obrotowa biegu jałowego	2200-6800 /min
Moc pobierana	1200 Wat
Moc oddawana	700 Wat
Mocowanie narzędzia	M 14
Długość kabla	4,0 m
Masa (bez kołpaka ochronnego, uchwyt)	1,9 kg

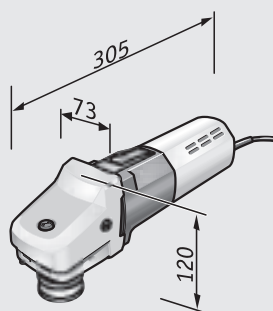

## 1200 watowa szlifierka kąтова, 125 mm

- VR pełnozakresowa elektronika: ze stabilizacją prędkości obrotowej za pomocą prądnicy tachometrycznej, powolnym rozruchem, zabezpieczeniem przeciążeniowym i ustawieniem wstępnym prędkości obrotowej
- Silnik: do wysokich obciążeń i z wysokim współczynnikiem sprawności w stosunku do ilości pobieranej mocy
- Blokada przed ponownym rozruchem po przerwie w dostawie prądu
- Zmiana położenia osłony roboczej bez użycia narzędzi
- Wyposażona jest w blokadę wrzeciona
- Urządzenie można nabyć także w wersji 110 V

## Wyposażenie podstawowe

## Zamówienie nr

<b>L 1506 VR</b>	<b>437.972</b>
1 rękojeść boczna	194.034
1 osłona ochronna do szlifowania Ø 125	394.394
1 klucz czotowy	100.110
1 nakrętka mocująca M14	100.080
1 kołnierz mocujący	191.612
1 talerz na rzep 115 Ø	208.817

Osprzęt ze strony 25



### 1400 watowa INOXFLEX, specjalista od stali szlachetnej i stali stopowych, 125 mm

- Sześciostopniowa mikroprocesorowa elektronika: ze stabilizacją prędkości obrotowej za pomocą prądnicy tachometrycznej, systemem powolnego rozruchu, blokadą przed ponownym rozruchem po przerwaniu w zasilaniu prądem, zabezpieczeniem przeciążeniowym i kontrolą temperatury
- Silnik: do wysokich obciążeń i z wysokim współczynnikiem sprawności w stosunku do ilości pobieranej mocy
- Specjalna przekładnia: specjalne przełożenie przekładni dla wysokiego momentu obrotowego i niskiego zakresu prędkości obrotowej. Zapobiega niebieskiemu przebarwieniu i zniekształceniu pod wpływem powstającego ciepła.
- Całkowicie zabezpieczony moduł elektroniczny zapobiega uszkodzeniom przez pył. Potrójna ochrona uzwojenia redukuje zużycie silnika i przedłuża żywotność
- SoftVib-rękojeść ze zintegrowanym, opatentowanym kluczem nakrętki mocującej i tłumieniem drgań
- Zmiana położenia osłony roboczej bez użycia narzędzi
- Wyposażona jest w blokadę wrzeciona
- Wyłącznik jednobiegunowy



#### Dane techniczne

Maksymalna średnica tarczy szlifierskiej	125 mm
Max. $\emptyset$ gąbki polerskiej	160 mm
Prędkość obrotowa biegu jałowego	2100-7500 /min
Moc pobierana	1400 Wat
Moc oddawana	880 Wat
Mocowanie narzędzia	M 14
Długość kabla	4,0 m
Waga	2,4 kg

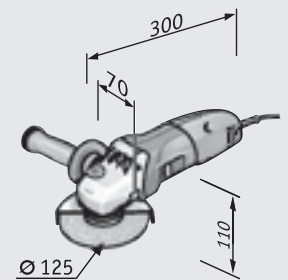

#### Wyposażenie podstawowe

#### Zamówienie nr

<b>LE 14-7 125 INOX</b>	<b>406.546</b>
1 osłona ochronna do szlifowania $\emptyset$ 125	394.394
1 rękojeść SoftVib	316.857
1 kołnierz mocujący	191.612
1 FixTec - nakrętka szybkomocująca M 14	313.459

# Szlifierki kątowe/Szlifierki proste

L 3406 VRG



1

Szlifierki kątowe/Szlifierki proste

## Dane techniczne

Maksymalna średnica tarczy szlifierskiej	125 mm
Max. Ø gąbki polerskiej	160 mm
Prędkość obrotowa biegu jałowego	2100-7500 /min
Moc pobierana	1400 Wat
Moc oddawana	880 Wat
Mocowanie narzędzia	M 14
Długość kabla	4,0 m
Waga	2,2 kg

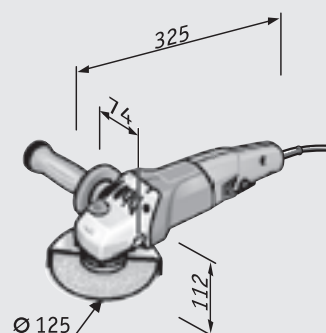

## 1400 watowa szlifierka kąтова ze zmienną prędkością obrotową, 125 mm

- FLEX sześciostopniowa mikroprocesorowa elektronika: ze stabilizacją prędkości obrotowej za pomocą prądnicy tachometrycznej, systemem powolnego rozruchu, blokadą przed ponownym rozruchem po przerwaniu w zasilaniu prądem, zabezpieczeniem przeciążeniowym i kontrolą temperatury
- Silnik: do wysokich obciążeń i z wysokim współczynnikiem sprawności w stosunku do ilości pobieranej mocy
- Włącznik z blokadą
- Lekka, ergonomiczna konstrukcja ze smukłą rękojeścią
- Uniwersalna maszyna do szlifowania i polerowania z bezstopniową regulacją prędkości obrotowej. Do lakierów zalecamy PE 14-3 125
- SoftVib-rękojeść ze zintegrowanym, opatentowanym kluczem nakrętki mocującej i tłumieniem drgań
- Zmiana położenia osłony roboczej bez użycia narzędzi
- Wyposażona jest w blokadę wrzeciona
- Urządzenie można nabyć także w wersji 110 V

## Wyposażenie podstawowe

## Zamówienie nr

<b>L 3406 VRG</b>	<b>406.503</b>
1 osłona ochronna do szlifowania Ø 125	394.394
1 rękojeść SoftVib	316.857
1 kołnierz mocujący	191.612
1 FixTec - nakrętka szybkomocująca M 14	313.459





### 2100 watowa szlifierka kąтова, 230 mm

- Wytrzymały silnik i obudowa przekładni. Stabilna i wytrzymała przekładnia stalowa, jak również zabezpieczone osłoną metalową łożysko wrzeciona, podwyższają niezawodność i żywotność urządzenia
- Korzystna rękojeść, bardzo wąska obudowa silnika w celu optymalnego prowadzenia i obsługi. Dodatkowe tłumienie drgań przez pierścienie tłumienia drgań pomiędzy obudową silnika a tylną rękojeścią
- Rękojeść SoftVib redukuje drgania i może być montowana w trzech pozycjach
- Tylony uchwyt prętowy z miękką wkładką dla pewnego uchwytu
- Włącznik z blokadą
- Blokada przed ponownym rozruchem po przerwie w dostawie prądu
- Łagodny rozruch: dla bezpiecznego rozruchu maszyny bez przeciążenia sieci elektrycznej
- Wyposażona jest w blokadę wrzeciona
- Zmiana położenia osłony roboczej bez użycia narzędzi
- Osłona kołpakowa rozdzielająca, osprzęt opcyjny (Numer zamówienia 389.625)



### Dane techniczne

Maksymalna średnica tarczy szlifierskiej	230 mm
Prędkość obrotowa biegu jałowego	6500 /min
Moc pobierana	2100 Wat
Moc oddawana	1250 Wat
Mocowanie narzędzia	M 14
Tuleja mocująca o średnicy	64 mm
Długość kabla	4,0 m
Waga	4,9 kg

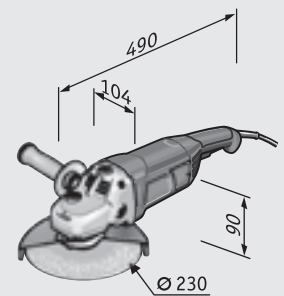

### Wyposażenie podstawowe

### Zamówienie nr

L 21-6 230	391.514
1 osłona ochronna do szlifowania Ø 230	338.729
1 rękojeść SoftVib	325.384
1 klucz czołowy BL 5	100.110
1 kołnierz mocujący	338.753
1 nakrętka mocująca M14	100.080

# Szlifierki kątowe/Szlifierki proste

L 24-6 230

1

Szlifierki kątowe/Szlifierki proste



## Dane techniczne

Maksymalna średnica tarczy szlifierskiej	230 mm
Prędkość obrotowa biegu jałowego	6500 /min
Moc pobierana	2400 Wat
Moc oddawana	1450 Wat
Mocowanie narzędzia	M 14
Tuleja mocująca o średnicy	64 mm
Długość kabla	4,0 m
Waga	5,8 kg

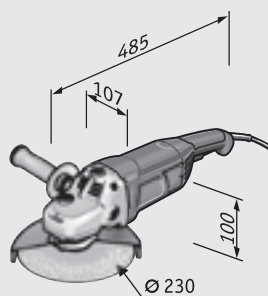

## 2400 wátowa szlifierka kąтова, 230 mm

- Wytrzymały silnik i obudowa przekładni. Stabilna i wytrzymała przekładnia stalowa, jak również zabezpieczone osłoną metalową łożysko wrzeciona, podwyższają niezawodność i żywotność urządzenia
- Korzystna rękojeść, bardzo wąska obudowa silnika w celu optymalnego prowadzenia i obsługi.
- Rękojeść SoftVib redukuje drgania i może być montowana w trzech pozycjach
- Tylny uchwyt prętowy z miękką wkładką dla pewnego uchwytu
- Włącznik z blokadą
- Blokada przed ponownym rozruchem po przerwie w dostawie prądu
- Łagodny rozruch: dla bezpiecznego rozruchu maszyny bez przeciążenia sieci elektrycznej
- Wyposażona jest w blokadę wrzeciona
- Zmiana położenia osłony roboczej bez użycia narzędzi
- Osłona kotłakowa rozdzielająca, osprzęt opcjonalny (Numer zamówienia 389.625)

## Wyposażenie podstawowe

## Zamówienie nr

L 24-6 230	391.522
1 osłona ochronna do szlifowania Ø 230	338.729
1 rękojeść SoftVib	325.384
1 klucz czotowy BL 5	100.110
1 kołnierz mocujący	338.753
1 nakrętka mocująca M14	100.080
1 wewnętrzny klucz sześciokątny, SW 6	104.167



### 710 watowa szlifierka prosta ze zredukowaną prędkością obrotową

- Elektronika FLEX VE: z bezstopniowym ustawieniem wstępnym prędkości obrotowej i zabezpieczeniem przeciążeniowym
- Wrzeciono mocujące: średnica 40 mm
- Długość maszyny: ok. 330 mm
- Długość wrzeciona mocującego: ok. 53 mm, w celu optymalnej obsługi i prac w trudno dostępnych miejscach
- Nadaje się do precyzyjnego szlifowania przy użyciu ściernic trzpieniowych i wachlarzowych do max. 25 m/sec.
- Urządzenie można nabyć także w wersji 110 V



#### Dane techniczne

Max. średnica tarczy szlifierskiej z żywicą syntetyczną/ceramiczną	30 mm
Max. średnica tarczy szlifierskiej wzmocnionej włóknem	50 mm
Mocowanie narzędzia	Ø 3, 6, 8 mm, 1/4"
Prędkość obrotowa biegu jałowego	2500-6500 /min
Moc pobierana	710 Wat
Moc oddawana	420 Wat
Długość kabla	4,0 m
Waga	2,1 kg

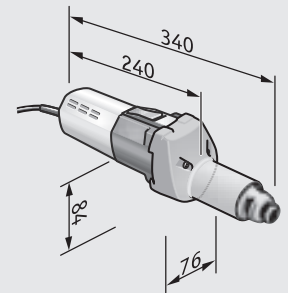

#### Wyposażenie podstawowe

#### Zamówienie nr

<b>H 1105 VE</b>	<b>269.956</b>
1 tuleja zaciskowa o śr.6 mm z nakrętką mocującą	228.656
1 klucz płaski SW 14	254.917
1 klucz płaski jednostronny SW 19	104.914

# Szlifierki kątowe/Szlifierki proste

H 1127 VE



## Dane techniczne

Max. średnica tarczy szlifierskiej z żywicą syntetyczną/ceramiczną	30 mm
Max. średnica tarczy szlifierskiej wzmocnionej włóknem	50 mm
Mocowanie narzędzia	Ø 3, 6, 8 mm, 1/4"
Prędkość obrotowa biegu jałowego	10000-30000 /min
Moc pobierana	710 Wat
Moc oddawana	420 Wat
Długość kabla	4,0 m
Waga	1,8 kg

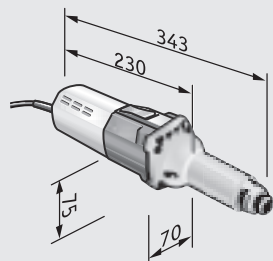

## 710 watowa szlifierka prosta, wysokoobrotowa

- Elektronika FLEX VE: z bezstopniowym ustawieniem wstępnym prędkości obrotowej i zabezpieczeniem przeciążeniowym
- Wrzeciono mocujące: średnica 40 mm, długość ok. 60 mm
- Długość maszyny: ok. 325 mm
- Model z długą szyją w celu optymalnej obsługi i dotarcia do trudno dostępnych miejsc
- Łatwe prowadzenie, aby praca nie była męcząca
- Urządzenie można nabyć także w wersji 110 V

## Wyposażenie podstawowe

## Zamówienie nr

<b>H 1127 VE</b>	<b>270.067</b>
1 tuleja zaciskowa o śr.6 mm z nakrętką mocującą	228.656
1 klucz płaski SW 14	254.917
1 klucz płaski jednostronny SW 19	104.914

## Ostony ochronne do szlifierek kątowych FLEX.



Ostona ochronna do szlifowania



Ostona ochronna do przecinania

Konieczne przy zastosowaniu tarcz z żywic syntetycznych

Odpowiednia dla	Ø 115	Ø 125	Ø 230	Ø 125	Ø 230
L 8-11 115	436.852	-	-	-	-
L 8-11 125	-	436.860	-	437.069	-
LE 9-11 125	-	436.860	-	437.069	-
L 10-10 125	-	413.054	-	385.409	-
LE 14-7 125 INOX	-	394.394	-	409.774	-
L 1506 VR	-	394.394	-	-	-
L 1710 FRA	-	394.394	-	409.774	-
L 3406 VRG	-	394.394	-	-	-
L 3309 FR	-	394.394	-	409.774	-
L 3309 FRG	-	394.394	-	409.774	-
L 3410 FR	-	394.394	-	409.774	-
L 3410 VR	-	394.394	-	409.774	-
L 21-6 230	-	-	338.729*	-	389.625**
L 24-6 230	-	-	338.729*	-	389.625**

\* Ostona ochronna do szlifowania zaciskowa





\*\* Ostona ochronna do cięcia zaciskowa

# Szlifierki kątowe/Szlifierki proste



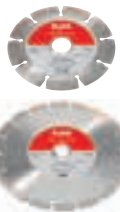

## Osprzęt

1

Szlifierki kątowe/Szlifierki proste

Typ/Model	Opis	Wymiary w mm	Ziarnistość	JO	Zamówienie nr	L 8-11 115	L 8-/LE 9-11 125	L 10-10 125	LE 14-7 125 INOX	L 3309 FR/FRG	L 1506 VR	L 3410 FR	L 3410 VR	L 1710 FRA	L 3406 VRG	L 21-/L 24-6 230	H 1105 VE	H 1127 VE	
 <p>Tuleja zaciskowa</p>	Z nakrętką mocującą	3 Ø		1	229.741	-	-	-	-	-	-	-	-	-	-	-	■	■	
		¼" Ø		1	229.776	-	-	-	-	-	-	-	-	-	-	-	-	■	■
		6 Ø		1	228.656	-	-	-	-	-	-	-	-	-	-	-	-	■	■
		8 Ø		1	229.768	-	-	-	-	-	-	-	-	-	-	-	-	■	■
 <p>Diamantjet - diamentowa tarcza tnąca, standard, beton</p>	Szybka, trwała, uniwersalna tarcza tnąca do betonu i kamienia.	125 Ø x 22,2		1	349.046	-	■	■	■	■	-	■	■	■	■	-	-	-	
		230 Ø x 22,2		1	349.054	-	-	-	-	-	-	-	-	-	-	-	■	-	-
 <p>Diamantjet - diamentowa tarcza tnąca Premium, płytki</p>	Szybka, trwała tarcza tnąca do płytek z pełnym nasypem diamentowym. Nadaje się do cięcia we wszystkich płytkach, marmurze, łupku, granicie i naturalnym kamieniu. Bardzo precyzyjna i cicha.	115 Ø x 22,2		1	349.011	■	-	-	-	-	-	-	-	-	-	-	-		
		125 Ø x 22,2		1	349.038	-	■	■	■	■	■	-	■	■	■	■	-	-	-
 <p>Wachlarzowa tarcza szlifierska do metalu i stali szlachetnej, wypukła</p>	Szlifowanie spawów, likwidowanie śladów, punktowych i liniowych, powstałych po spawaniu, załamywanie i zaokrąglanie kątów, do szlifowania metali, stali szlachetnej, metali lekkich, metali kolorowych, żeliwa.	125 Ø x 22,2	P 60	10	349.925	-	■	■	■	■	■	■	■	■	■	-	-	-	
		125 Ø x 22,2	P 80	10	349.933	-	■	■	■	■	■	■	■	■	■	■	-	-	-
 <p>SC-VL wachlarzowa tarcza polerska do metalu i stali szlachetnej, wypukła</p>	Do likwidowania drobnych zadziorów i nierówności. Do usuwania farby, rdzy i zgorzelin, do szlifowania zgrubnego i wykończającego, do szlifowania, odświeżania i polerowania stali nierdzewnej, stali, metali lekkich i kolorowych.	125 Ø x 22,2	medium	5	358.606	-	■	■	■	-	■	-	■	-	■	-	-		

■ odpowiedni  
- nie nadaje się

Typ/Model	Opis	Oznaczenie	Wymiary w mm	Ziarnistość	JO	Zamówienie nr	L 8-11 115	L 8-/LE 9-11 125	L 10-10 125	LE 14-7 125 INOX	L 3309 FR/FRG	L 1506 VR	L 3410 FR	L 3410 VR	L 1710 FRA	L 3406 VRG	L 21-/L 24-6 230	
Talerz szlifierski na rzep M 14 	Elastyczny talerz szlifierski z rzepem		115 Ø		1	208.817	■	-	-	-	-	-	-	-	-	-	-	
		Klett Bowl	125 Ø		1	231.983	-	■	■	■	■	■	■	■	■	■	■	-
Talerz na rzep wytłumiony M 14  	12 mm kauczuku komórkowego zapewnia równomierne rozdzielanie nacisku podczas szlifowania, polerowania oraz utrwalającego zamykania powierzchni.	BP-M D115 M14	115 Ø		1	240.311	■	-	-	-	-	-	-	-	-	-	-	
		BP-M D125 M14	125 Ø		1	350.737	-	■	-	■	-	■	-	■	-	■	-	■
Papier ścierny na rzep PURFLEX 	Nadaje się idealnie do obróbki drewna i metalu.	D115 PU-P24 VE25	115 Ø	P 24	25	381.195	■	-	-	-	-	-	-	-	-	-	-	
		D115 PU-P40 VE50	115 Ø	P 40	50	381.209	■	-	-	-	-	-	-	-	-	-	-	-
		D115 PU-P60 VE50	115 Ø	P 60	50	381.217	■	-	-	-	-	-	-	-	-	-	-	-
		D115 PU-P80 VE50	115 Ø	P 80	50	381.225	■	-	-	-	-	-	-	-	-	-	-	-
		D115 PU-P100 VE50	115 Ø	P 100	50	381.233	■	-	-	-	-	-	-	-	-	-	-	-
		D115 PU-P120 VE50	115 Ø	P 120	50	381.241	■	-	-	-	-	-	-	-	-	-	-	-
		D115 PU-P150 VE50	115 Ø	P 150	50	381.268	■	-	-	-	-	-	-	-	-	-	-	-
Papier ścierny na rzep ZIRCOFLEX 	Idealna do wysokiej wydajności zbierania materiału i dużych wymagań przy pracy na podłożach drewnianych lub metalowych. Tkanina nośnikowa jest wyjątkowo odporna na rozzerwanie, oraz charakteryzuje się wysoką optymalnością w użytkowaniu. Do zastosowania z talerzem na rzepy maks. Ø 125 mm.	D125-8 ZI-A40 VE25	125 Ø	A 40	25	393.185	-	■	■	■	■	■	■	■	■	■	-	
		D125-8 ZI-A60 VE25	125 Ø	A 60	25	393.193	-	■	■	■	■	■	■	■	■	■	■	-
		D125-8 ZI-A80 VE25	125 Ø	A 80	25	393.207	-	■	■	■	■	■	■	■	■	■	■	-
Papier ścierny na rzep CERAFLEX 	Idealna do szlifowania powierzchni ze stali szlachetnej i wygładzania szwów spawalniczych. Tkanina nośnikowa jest wyjątkowo odporna na rozzerwanie. Nieznaczne wydzielanie ciepła i długie okresy trwałości zapewniają wysoką optymalność w użytkowaniu. Do zastosowania z talerzem na rzepy maks. Ø 125 mm.	D125 CE-K80 VE50	125 Ø	K 80	50	393.215	-	■	■	■	■	■	■	■	■	■	-	
		D125 CE-K120 VE50	125 Ø	K 120	50	393.223	-	■	■	■	■	■	■	■	■	■	■	-
		D125 CE-K180 VE50	125 Ø	K 180	50	393.231	-	■	■	■	■	■	■	■	■	■	■	-
Papier ścierny na rzep CORKFLEX 	Idealny do głębokiego czyszczenia powierzchni; nadaje większy poślisk i przyjemny dotyk poprzez dodatek korka. Środki szlifierskie o grubej strukturze i stabilnym podłożu z tkaniny. Zmniejsza wydzielanie ciepła na powierzchni i zwiększa okres użytkowania 3-krotnie w porównaniu z innymi środkami szlifierskimi. Do zastosowania z talerzem na rzepy maks. Ø 125 mm.	D125 CO-P280 VE15	125 Ø	P 280	15	393.258	-	■	■	■	■	■	■	■	■	■	-	
		D125 CO-P400 VE15	125 Ø	P 400	15	393.266	-	■	■	■	■	■	■	■	■	■	■	-
		D125 CO-P800 VE15	125 Ø	P 800	15	393.274	-	■	■	■	■	■	■	■	■	■	■	-

# Szlifierki kątowe/Szlifierki proste

## Osprzęt



1

Szlifierki kątowe/Szlifierki proste

Typ/Model	Opis	Oznaczenie	Typ/Model	Wymiary w mm	JO	Zamówienie nr	L 8-11 115	L 8-/LE 9-11 125	L 10-10 125	LE 14-7 125 INOX	L 3309 FR/FRG	L 1506 VR	L 3410 FR	L 3410 VR	L 1710 FRA	L 3406 VRG	L 21-/L 24-6 230
 <p>Pad filcowy z włókien naturalnych</p>	<p>Nadaje się doskonale do polerowania stali szlachetnej, metali nieżelaznych, powierzchni drewnianych, materiałów mineralnych, lakierów, szkła, akrylu (w połączeniu z właściwą politurą/środkami i olejami do utrwalania i pielęgnacji powierzchni).</p>	FP D125 S VE5	soft	125 Ø	5	393.355	-	■	-	■	-	■	-	■	-	■	-
		FP D125 H VE5	twardy	125 Ø	5	393.347	-	■	-	■	-	■	-	■	-	■	-
 <p>Druk stalowy 0,3 mm</p>	<p>połatdowany, mocowanie M 14</p>			60 Ø	1	124.516	-	■	■	■	■	■	■	■	■	■	-
 <p>Druk stalowy 0,5 mm</p>	<p>pleciony, mocowanie M 14</p>			65 Ø	1	124.524	-	■	■	■	■	■	■	■	■	■	-
 <p>FixTec - nakrętka szybkołącząca M 14</p>	<p>Wymiana tarczy roboczej nie wymaga użycia dodatkowych narzędzi, dla tarcz o średnicy 115-150 mm.</p>				1	313.459	■	■	■	■	■	■	■	■	■	■	-
 <p>SDS-Clic nakrętka szybkołącząca M 14</p>	<p>Umożliwia wymianę tarczy bez użycia narzędzi, zalecane do tarcz Ø 150-230 mm.</p>				1	253.049	-	-	■	■	■	■	■	■	■	■	-
 <p>Rękojeść SoftVib</p>	<p>Elastyczna rękojeść boczna SoftVib ze zintegrowanym, opatentowanym kluczem nakrętki mocującej (DE10117835A1) i tłumieniem drgań w celu ochrony stawów i dłoni obsługującego maszynę.</p>	GS-M M8 SV/S	M 8		1	316.857	-	-	-	■	■	■	■	■	■	■	-
 <p>Rękojeść SoftVib</p>	<p>Rękojeść boczna SoftVib z tłumieniem drgań redukuje znacznie wibracje, chroniąc stawy dłoni użytkownika.</p>	GS-M M8 SV	M 8		1	325.376	-	-	-	■	■	-	■	■	■	■	-
		GS-M M14 SV	M 14		1	325.384	-	-	-	-	-	-	-	-	-	-	-
 <p>Boczna rękojeść</p>	<p>Rękojeść do szlifierki kątovej, gwint M10.</p> <p>Rękojeść do szlifierki kątovej, gwint M 8.</p>	GS-K M10	M 10		1	335.274	-	-	■	-	-	-	-	-	-	-	-
		GS-K/II M8	M 8		1	437.921	■	■	-	-	-	-	-	-	-	-	-

■ odpowiedni  
- nie nadaje się



Typ/Model	Opis	Oznaczenie	Wymiary w mm	JO	Zamówienie nr	L 8-11 115	L 8-/LE 9-11 125	L 10-10 125	LE 14-7 125 INOX	L 3309 FR/FRG	L 1506 VR	L 3410 FR	L 3410 VR	L 1710 FRA	L 3406 VRG	L 21-/L 24-6 230
Walizka z tworzywa sztucznego 	Walizka odporna na uderzenia dla L 3206 CD, L 3208 CD, L 21-6 230, L 24-6 230, LD 3206 C, SR 602 VW, SK 602 VW, LD 18-7 125/150 R, LD 24-6 180.	TK-S Multi		1	329.908	-	-	-	-	-	-	-	-	-	-	■
Walizka transportowa L-BOXX® 	Solidny system do przechowywania i transportu L-BOXX® z odpornego na udar tworzywa zapewnia łatwe i wygodne dostarczanie narzędzi, akcesoriów i materiałów eksploatacyjnych do miejsca ich użytkowania. Przemysłane wkładki zapewniają porządek i przejrzystość, a ergonomiczne rękojeści i dodatkowe uchwyty umożliwiają wszechstronne i wygodne przenoszenie. Niewiarygodnie łatwe łączenie na zatrzaski i rozłączanie poszczególnych modułów L-BOXX® optymalizuje łączony transport wielu modułów. Pasuje perfekcyjnie i bez przejściówek do systemu wyposażenia pojazdów firmy Sortimo z atestem TÜV. Obciążalność jednego modułu L-BOXX® nawet do 25 kg, Transport potężnych modułów do 40 kg, obciążalność pokrywy sięga 100 kg. Bryzgoszczelne. Bez wkładki, z dodatkowym uchwytem z przodu.	TK-L 136		1	414.085	■	■	■	■	■	■	■	■	■	-	-
Wkładka do walizki	Pasująca wkładka do walizki transportowej L-BOXX® 136. Dla wszystkich znajdujących się aktualnie w programie szlifierek kątowych - 750 do 1400 Watt (z wyjątkiem L 3406 VRG).	TKE 1 HD		1	414.204	■	■	■	■	■	■	■	■	■	-	-

## Szukacie Państwo rozwiązania do perfekcyjnego wykończenia delikatnych powierzchni?

Wszystko jedno czy powierzchnia jest płaska, ma zaokrąglenia, kąty czy naroża: program FLEX do powierzchni to jest właściwy wybór.

















Dla każdego profesjonalnego zastosowania oferujemy idealne urządzenia pozwalające osiągnąć perfekcyjny efekt obróbki powierzchni. Nasza szlifierka do spoin pachwinowych i nasza specjalna szlifierka do wewnętrznych krawędzi i narożników pozwolą Państwu bez trudu dotrzeć do trudno dostępnych miejsc. Wszystkie urządzenia są wyposażone w regulację prędkości obrotów, aby móc każdorazowo zaoferować optymalną wydajność dostosowaną do Państwa wymagań.

Oferujemy specjalne urządzenia i odpowiedni osprzęt oraz asortyment szlifierski jako idealne systemy dla perfekcyjnego wyniku pracy. Wybór odpowiednich narzędzi ułatwia praktyczny zestaw urządzeń i osprzętu w nowych walizkach FLEX.

TRINOXFLEX to wyjątkowa maszyna firmy FLEX do obróbki powierzchni metalowych. Umożliwia ona zastosowanie tego samego napędu w połączeniu z przystawką do szlifowania rur, jak i przystawką do wygładzania. Wymiana przystawek odbywa się w wygodny sposób bez użycia narzędzi. Dzięki temu uzyskanie perfekcyjnego wykończenia staje się bezproblemowym zadaniem.



## Specjaliści do obróbki stali szlachetnej.

Elektronarzędzia	System	szlifowanie powierzchni	polerowanie powierzchni	szlifowanie spawów	szlifowanie spoin pachwinowych	szlifowanie spoin pachwinowych w trudno dostępnych miejscach	efekt satyny			szlifowanie rur	satynowanie rur	polerowanie rur	szlifowanie trudno dostępnych miejsc	polerowanie trudno dostępnych miejsc	szlifowanie linearnie aż do narożnika
							szlifowanie powierzchni	satynowanie powierzchni	polerowanie powierzchni						
 <b>INOXFLEX</b> LE 14-7 125 INOX		••	••	••	•										
 Szlifierka do spoin pachwinowych LLK 1503 VR					••	••									
 <b>TRINOXFLEX</b> Maszyna do satynowania BSE 14-3 100							••	••	••	•	•	•			
 Szlifierka taśmowa do rur BRE 14-3 125				••					••	••	••				
 Szlifierka taśmowa do spawów i rur LBR 1506 VRA		•		••					••	••	••				
 Szlifierka taśmowa FBE 8-140												••	••		
 Szlifierka do wewnętrznych krawędzi i narożników ST 1005 VE														••	
 <b>SUPRAFLEX</b> SE 14-2 125/150 (Strona 132)		••	••	••											

- szczególnie odpowiednie, bardzo zalecane
- odpowiednie, zalecane

INOXFLEX



## INOXFLEX. Stworzony specjalnie do obróbki stali szlachetnej i stali stopowej.

Odpowiednią prędkość podczas szlifowania i polerowania zapewnia regulator obrotów. Dzięki układowi elektronicznemu liczba obrotów pozostaje stała nawet pod obciążeniem. LE 14-7 125 INOX jest wyposażony w układ powolnego rozruchu i posiada kontrolę temperatury-co zapobiega przepaleniu uzwojeń. ma też blokadę, która wyklucza niezamierzony start maszyny po przerwie w dostawie prądu. Całkowicie izolowany moduł elektroniczny zabezpieczony jest przed uszkodzami powodowanymi przez pył metalowy.



### Stać moc

Mocny 1400-watowy silnik zapewnia szybki postęp prac. Wyposażony w układ utrzymujący stałą liczbę obrotów nawet pod obciążeniem.



### FixTec nakrętka szybkozmocująca

FixTec – nakrętka szybkozmocująca do zmiany tarcz bez użycia narzędzi.



### SoftVib rękojeść

SoftVib uchwyt tłumi drgania, chroni przeguby użytkownika i poprawia komfort pracy.

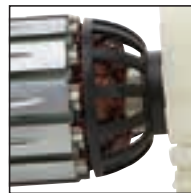

### Bezpiecznie

3- krotna ochrona uzwojenia przeciw metalowemu pyłowi. Zapobiega wnikanii pyłu i redukuje tym samym zużycie silnika. Kratka ochronna na głowicy uzwojenia komutatora (od strony wentylatora) dodatkowo wydłuża żywotność.



### Optymalne wyposażenie

Specjalna przekładnia obniża wysoki moment obrotowy w średnim i niskim zakresie liczby obrotów. Zapobiega też występowaniu niepożądanego efektu niebieskiego odbarwienia metalu.

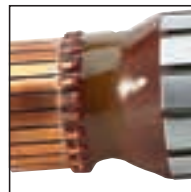

### Mocne

Opancerzone uzwojenie komutatora zabezpiecza przed osadzaniem pyłu i jego uszkodzeniem.



### Bez użycia narzędzi

Ostona z szybkim przestawieniem pozycji bez konieczności użycia narzędzi. Proste i szybkie dopasowanie do wszelkich pozycji roboczych.



### Trwałe o dużej żywotności

Zabezpieczone epoxydowo uzwojenie na pakiecie czołowym zabezpiecza przed ostrymi pyłami, zvarciami i uszkodzeniem uzwojenia.



### Blokada wrzeciona

Prosta zmiana narzędzi przez wbudowaną blokadę wrzeciona. Zabezpieczenie przeciw niezamierzonemu wciśnięciu.

## **INOXFLEX. Prostota i wszechstronność** Dobre do praktycznych wymagań.

2

Obróbka powierzchni metalowych



Za pomocą INOXFLEX można precyzyjnie zeszlifować spawy, zaokrąglić narożniki oraz przeprowadzić czyszczenie i prace wykończeniowe na powierzchni ze stali nierdzewnej, stali, stopów metali lekkich i metali kolorowych. Specjalne przełożenia redukujące przekładni umożliwiają osiągnięcie wysokiego momentu obrotowego w średnim i dolnym zakresie obrotów. Takie rozwiązanie zapobiega powstawaniu niebieskiego zabarwienia oraz odkształceń na skutek działania wysokich temperatur.

## Od szlifowania zgrubnego aż do polerowania na wysoki połysk



Struktura tarczy szlifierskiej PYRAFLEX umożliwia pomijanie etapów pracy, skracając tym samym standardowy czas wykonania. Dodatkową zaletą jest poprawa jakości powierzchni i niezwykle długa żywotność. Idealna do usuwania zadrapań i naskórka walcowniczego ze stali nierdzewnej oraz do tworzenia szlifów o określonych wcześniej kryteriach jakościowych.



### Na wysoki połysk

Pady filcowe wykonane są z naturalnych surowców. W połączeniu z odpowiednimi politurami/środkami oraz olejami nadają się one w szczególności do polerowania (nawet na wysoki połysk), do lakierowania i pielęgnacji.



### Tarcze z włókny SC

Do usuwania lekkich uszkodzeń, zarysowań, barw nalotowych, rdzy nalotowej, zgorzeli i brudu. Ponadto barwy nalotowe na spawach cienkich blach można optymalnie usunąć bez odkształceń termicznych.

# Obróbka powierzchni metalowych

## LE 14-7 125 INOX Set



Obróbka powierzchni metalowych

2

### Dane techniczne

Maksymalna $\varnothing$ tarczy szlifierskiej	125 mm
Max. $\varnothing$ gąbki polerskiej	160 mm
Prędkość obrotowa biegu jałowego	2100-7500 /min
Moc pobierana	1400 Wat
Moc oddawana	880 Wat
Mocowanie narzędzia	M 14
Długość kabla	4,0 m
Waga	2,4 kg

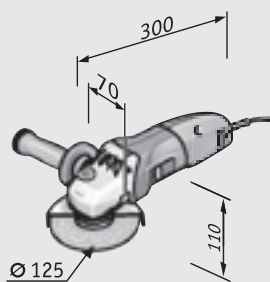

### 1400 watowa INOXFLEX, specjalista od stali szlachetnej i stali stopowych, 125 mm





- Sześciostopniowa mikroprocesorowa elektronika: ze stabilizacją prędkości obrotowej za pomocą prądnicy tachometrycznej, systemem powolnego rozruchu, blokadą przed ponownym rozruchem po przerwaniu w zasilaniu prądem, zabezpieczeniem przeciążeniowym i kontrolą temperatury
- Silnik: do wysokich obciążeń i z wysokim współczynnikiem sprawności w stosunku do ilości pobieranej mocy
- Specjalna przekładnia: specjalne przełożenie przekładni dla wysokiego momentu obrotowego i niskiego zakresu prędkości obrotowej. Zapobiega niebieskiemu przebarwieniu i zniekształceniu pod wpływem powstającego ciepła.
- Całkowicie zabezpieczony moduł elektroniczny zapobiega uszkodzeniom przez pył. Potrójna ochrona uzwojenia redukuje zużycie silnika i przedłuża żywotność
- SoftVib-rękojeść ze zintegrowanym, opatentowanym kluczem nakrętki mocującej i tłumieniem drgań
- Zmiana położenia osłony roboczej bez użycia narzędzi
- Wyposażona jest w blokadę wrzeciona
- Wyłącznik jednobiegunowy
- Urządzenie można nabyć także w wersji 110 V

### Wyposażenie podstawowe

### Zamówienie nr

LE 14-7 125 INOX Set	406.589
1 osłona ochronna do szlifowania $\varnothing$ 125	394.394
1 rękojeść SoftVib	316.857
1 kołnierz mocujący	191.612
1 FixTec – nakrętka szybkomocująca M 14	313.459
1 ściernica listkowa P 60	1 sztuka z 349.925
1 tarcza szlifierska 6 A medium	1 sztuka z 358.711
1 SC-VL tarcza polerska medium	1 sztuka z 358.606
1 SC-włóknina tarcza na rzep coarse	1 sztuka z 358.614
1 SC-włóknina tarcza na rzep medium	1 sztuka z 358.622
1 SC-włóknina tarcza na rzep very fine	1 sztuka z 358.630
1 PYRAFLEX A 160	1 sztuka z 364.592
1 PYRAFLEX A 65	1 sztuka z 358.797
1 PYRAFLEX A 45	1 sztuka z 358.800
1 PYRAFLEX A 30	1 sztuka z 358.819
1 pad filcowy z włókien naturalnych FP D125 S	1 sztuka z 393.355
1 talerz szlifierski na rzep Hook	364.584
1 Poli set mini	365.041
1 waliszka transportowa	367.192
1 wkładka do waliszki	367.206

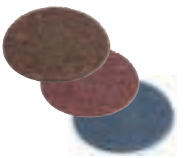

Typ/Model	Opis	Oznaczenie	Wymiary w mm	Ziarnistość	JO	Zamówienie nr	
Cienka tarcza tnąca do stali szlachetnej 	Proste – dla szybkiego rozłączania bez użycia siły przez cienkościenne rury, kształtowniki i blachy. Zredukowany opór skrawania i minimalne skrawanie zapewniają: chłodne cięcie i niskozadziorowe (do wolnych od zadziorów) krawędzie oraz pozwalają na uniknięcie przebarwień i redukcję iskrzenia. O 30% większy czas postoju z powodu opakowania w puszcze z uszczelnieniem.		125 Ø x 1 x 22,2		10	349.836	■
Wachlarzowa tarcza szlifierska do metalu i stali szlachetnej, wypukła 	Szlifowanie spawów, likwidowanie śladów, punktowych i liniowych, powstałych po spawaniu, załamywanie i zaokrąglanie kantów, do szlifowania metali, stali szlachetnej, metali lekkich, metali kolorowych, żeliwa.		125 Ø x 22,2	P 60	10	349.925	■
			125 Ø x 22,2	P 80	10	349.933	■
SC-VL wachlarzowa tarcza polerska do metalu i stali szlachetnej, wypukła 	Do likwidowania drobnych zadziorów i nierówności. Do usuwania farby, rdzy i zgorzelin, do szlifowania zgrubnego i wykończającego, do szlifowania, odświeżania i polerowania stali nierdzewnej, stali, metali lekkich i kolorowych.		125 Ø x 22,2	medium	5	358.606	■
Tarcza szlifierska 	Do usuwania znaków po spawach oraz usuwania barw nalotowych. Wysokowartościowe powierzchnie przy połączeniach spawanych w jednym etapie. Perfekcyjna tarcza dla szybkiego oraz wysokojakościowego szlifowania spoin. Idelanie do wysokostopowej stali, stali niklowej i chromowej, tytanu, metali lekkich i kolorowych i stali. Dla wstępnego szlifowanie spawów używać 6 A medium; 3 S fine dla wykończenia.		125 Ø x 6 x 22,2	6 A medium	10	358.711	■
			125 Ø x 6 x 22,2	3 S fine	10	358.703	■
Tarcza szlifierska PYRAFLEX 	Jako przygotowanie do polerowania. Struktura umożliwia przeskoczenie etapów pracy a tym samym skraca czas pracy. Polepsza jakość powierzchni, zwiększa okres użytkowania. Dla wszystkich stali, przede wszystkim dla stali szlachetnej, tytanu, stali niklowej, kobaltowej oraz stali stopowej chromowej. Do usuwania zadrapań i równania powierzchni ze stali nierdzewnej; wytworzenie wyniku szlifowania według określonych kryteriów jakości (wygląd, chropowatość powierzchni).	D125 PY-A30 VE10	125 Ø	A 30 (K 600)	10	358.819	■
		D125 PY-A45 VE10	125 Ø	A 45 (K 400)	10	358.800	■
		D125 PY-A65 VE10	125 Ø	A 65 (K 280)	10	358.797	■
		D125 PY-A160 VE10	125 Ø	A 160 (K 120)	10	364.592	■
SC-włóknina tarcza na rzep 	Do usuwania drobnych uszkodzeń, zadrapań, barw nalotowych, nalotu rdzy, zgorzelin i brudu. Barwy nalotowe na spawach można usunąć bez nadmiernego nagrzewania powierzchni blachy. Nadaje się do szlifowania, czyszczenia i prac wykończeniowych do stali szlachetnej, stali, stopu tytanu, metali lekkich i kolorowych oraz tworzyw sztucznych.	D125 SC-C VE10	125 Ø	coarse	10	358.614	■
		D125 SC-M VE10	125 Ø	medium	10	358.622	■
		D125 SC-VF VE10	125 Ø	very fine	10	358.630	■



■ odpowiedni  
 - nie nadaje się

# Obróbka powierzchni metalowych

## Osprzęt

Typ/Model	Opis	Oznaczenie	Typ/Model	Wymiary w mm	Ziarnistość	JO	Zamówienie nr		
	Wysokowydajny do polerowania na wysoki połysk stali szlachetnej i metali nieżelaznych, bez użycia środków polerskich.	D125 SU-S600		125 Ø	S 600	1	318.191	■	
		D125 SU-S1500		125 Ø	S 1500	1	318.205	■	
		D125 SU-S2500		125 Ø	S 2500	1	320.234	■	
	Nadaje się doskonale do polerowania stali szlachetnej, metali nieżelaznych, powierzchni drewnianych, materiałów mineralnych, lakierów, szkła, akrylu (w połączeniu z właściwą politurą/środkami i olejami do utrwalania i pielęgnacji powierzchni).	FP D125 H VE5	twardy	125 Ø		5	393.347	■	
		FP D125 S VE5	soft	125 Ø		5	393.355	■	
	Pasta polerska do polerowania wstępnego, biała, ok. 700 g					1	255.004	■	
	Pasta do polerowania na wysoki połysk niebieska, ok. 700 g.					1	255.005	■	
	Krem do politur końcowej, puszka 1 kg.					1	255.006	■	
	Zestaw polerski: pasta polerska biała, pasta polerska niebieska, każda po ok. 100 g i krem polerski ok. 100 g.	PP-W/B/C				1 zestaw	365.041	■	
	Z systemem 8-otworowym dla optymalnego odsysania pyłów do wszystkich środków szlifierskich na rzepy FLEX Ø 125 mm. Izolacja 3 mm z kauczuku redukuje siły ścinające pomiędzy talerzem wsporczym a środkami szlifierskimi. Dzięki wysokim haczykom rzepów osiągnięta jest większa odporność na temperaturę przy dużych wymaganiach.	SP D125-8 H/F		125 Ø		1	391.727	■	
	Talerz szlifierski z piankową podkładką i rzepem. Równomierny rozkład nacisku podczas szlifowania i polerowania.	Klett Hook		125 Ø x M 14		1	364.584	■	

■ odpowiedni  
- nie nadaje się

Typ/Model	Opis	Oznaczenie	Wymiary w mm	JO	Zamówienie nr		
FixTec – nakrętka szybko mocująca M 14 	Wymiana tarczy roboczej nie wymaga użycia dodatkowych narzędzi, dla tarcz o średnicy 115-150 mm.			1	313.459	■	
Walizka transportowa 	Z wytrzymałego na uderzenia tworzywa do LE 14-7 125.	TK-L 530x375x130	530 x 375 x 130	1	367.192	■	
Wkładka do walizki	Wkładka do walizki do LE 14-7 125 INOX Set pozwalająca utrzymać porządek.	TKE LE14-7 INOX		1	367.206	■	

TRINOX**FLEX**



## TRINOXFLEX. Efektywny, szybki i niezwykle ekonomiczny

Nowy TRINOXFLEX firmy FLEX to wszechstronny, a przede wszystkim zmienny system powierzchniowy do obróbki stali szlachetnej. Opatentowane sprzęgło kłowe umożliwia pozycjonowanie i wymianę przystawek do satynowania i szlifowania rur bez narzędzi na napędzie podstawowym BME 14-3 L. Takie rozwiązanie umożliwia niezwykle efektywną, szybką i ekonomiczną pracę. Taki system wymiany eliminuje konieczność zakupu dwóch maszyn bazowych. W każdej chwili istnieje możliwość rozszerzenia systemu o kolejną przystawkę. FLEX oferuje ponadto kompletny zestaw z przystawkami do satynowania i do szlifowania rur. Wszystkie wersje są dostępne w walizce L-BOXX®.



### Zawsze odpowiednia prędkość

Dzięki zmiennej prędkości obrotowej oraz utrzymaniu stałych obrotów maszyna nadaje się optymalnie do obróbki powierzchni z metali szlachetnych. Wszystkie moduły elektroniczne wykonano w wersji w pełni zabezpieczonej przed wnikaniem pyłu.



### Wyjątkowe

Innowacyjne szybkozłączce umożliwiają szybką wymianę przystawek narzędziowych do satynowania i szlifowania rur bez użycia narzędzi pomocniczych.

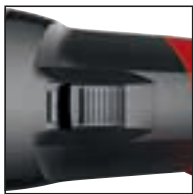

### Wydajność większa niż wystarczająca

TRINOXFLEX jest wyposażony w silnik dużej mocy 1400 W. Opancerzone uzwojenie przy kotwie i kolektorze chroni przed osadami i uszkodzeniami.



### Prostota i szybkość

Proste luzowanie dźwigni mocującej pozwala na wygodną i szybką wymianę przystawki narzędziowej.



### Bezpieczny w obsłudze

Blokada wrzeczona jest lekko pogłębiona tak, aby zapobiec przypadkowej obsłudze.



### Możliwość dopasowania

Szybkozłączce umożliwiają zmienne pozycjonowanie przystawek narzędziowych. Położenie uchwytu można regulować odpowiednio do potrzeb.



### Nakładka do satynowania

Nakładka do satynowania umożliwia obróbkę blisko brzegu, nadaje się również do wąskich wałków.

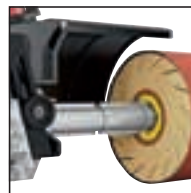

### Opatentowany system szybkiej wymiany

Niezależnie od tego, czy występuje watek gumowy lub ekspansyjny, narzędzie szlifierskie można wymienić szybko, a przede wszystkim bez użycia narzędzi. nacisnąć -> obrócić -> zdjąć



### Niski poziom drgań

Ergonomiczny uchwyt pałkowy z wytłumieniem przeciwwibracyjnym zapewnia optymalną obsługę i prowadzenie maszyny.

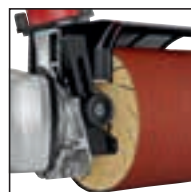

### Ogranicznik prowadnicy

Umożliwia uzyskanie jednolitego szlifowania podczas satynowania wąskich elementów obrabianych.



### Nakładka do szlifowania rur

Wysokiej jakości ramię szlifierki ze stopu metali lekkich z użyciem sprężynowym, wyposażone w dwie rolki zwrotne, obejmuje rurę pod kątem maks. 270°, umożliwiając pracę blisko krawędzi przy przyłączach ściennych. Blachy ochronne zapobiegają wyrzutowi wiórów w kierunku użytkownika. Wulkanizowana rolka napędowa w wersji wypukłej zapewnia bezpieczny przebieg taśmy w centralnej części rolki napędowej.



### Zdejmowany kołpak ochronny

Można łatwo usunąć bez użycia narzędzi poprzez zabezpieczenie przed obracaniem. Nadaje się do narzędzi o średnicy do maks. 125 mm.

## TRINOXFLEX. Jeden o podwójnym działaniu Szlifowanie rur przy kącie objęcia maks. 270°

2

Obróbka powierzchni metalowych



Do szlifowania zgrubnego, satynowania i polerowania stali nierdzewnej i innych materiałów aż do uzyskania połysku lustrzanego. Duży kąt objęcia maks. 270° umożliwia obróbkę rury tylko w dwóch krokach roboczych. Dzięki bezstopniowo regulowanej prędkości obrotowej można optymalnie dopasować prędkość taśmy do wymogów materiałowych. Dokładne prowadzenie taśmy ścierniej umożliwia uzyskanie równomiernej struktury szlif. Wymiana taśmy ścierniej następuje bez użycia narzędzi.



### Doskonale leży w dłoni

Wąski obwód uchwytu i jego niezwykle ergonomiczne położenie pozwala na optymalne prowadzenie TRINOXFLEX.



### Prościej się nie da

Wystarczy proste luzowanie dźwigni mocującej, aby w sposób wygodny i szybki wymienić przystawkę narzędziową.



### Możliwość dopasowania do każdego położenia

Szybkozłącze umożliwia zmienne pozycjonowanie przystawek narzędziowych. Położenie uchwytu można regulować odpowiednio do potrzeb.

## TRINOXFLEX. Jeden napęd – dwa zastosowania

### Wystarczy jedno kliknięcie, aby powstała szlifierka do wygładzania



Elastyczne silniki 1400 W, bezstopniowo regulowana prędkość obrotowa oraz przystawka do satynowania sprawiają, że TRINOXFLEX jest idealną maszyną do szlifowania, satynowania, szczotkowania i polerowania na wysoki połysk. Potrójne zabezpieczenie uzwojeń chroni maszynę przed pyłem metalowym, przedłużając tym samym jej żywotność.



#### Sciernica fibrowa

Elastyczny wałek włókninowy z wachlarzową włókniną ścierną nadaje się do szlifowania stali nierdzewnej, miedzi, aluminium, mosiądzu itp., nie pozostawiając praktycznie żadnych śladów połączeń.



#### Kompatybilne dopasowanie

Obszerny asortyment środków szlifierskich firmy FLEX zapewnia odpowiednią włókninę szlifierską, odpowiednią szczotkę itp. do niemal każdego zastosowania.



#### Możliwość dopasowania do każdego połozenia

Pozycję chwytu przystawki do satynowania można regulować w zmienny sposób w zależności od potrzeb.

## Obróbka powierzchni metalowych

BME 14-3 L

BSE 14-3 100

BSE 14-3 100 Set



**Nowość**

### Dane techniczne

Moc pobierana	1400 Wat
Moc oddawana	880 Wat
Max. średnica narzędzia	125 mm
Szerokość urządzenia	100 mm
Mocowanie narzędzia BME 14-3 L	Szybkotłaczce
Mocowanie narzędzia BSE 14-3 100	19 mm
Prędkość obrotowa biegu jałowego	1000-3500 /min
Długość kabla	4,0 m
Waga BME 14-3 L	2,1 kg
Waga BSE 14-3 100	2,9 kg

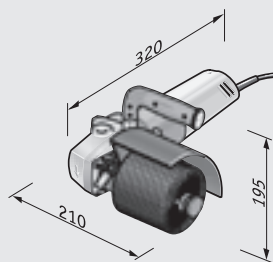

### Maszyna do satynowania TRINOXFLEX

- Sześciostopniowa mikroprocesorowa elektronika: ze stabilizacją prędkości obrotowej za pomocą prądnicy tachometrycznej, systemem powolnego rozruchu, blokadą przed ponownym rozruchem po przerwaniu w zasilaniu prądem, zabezpieczeniu przeciążeniowym i kontrolą temperatury
- Wyjątkowa przystawka narzędziowa ze szybkotłaczkiem do wymiany przystawek systemowych do gładzenia i szlifowania rur bez konieczności użycia narzędzi pomocniczych
- Przystawka do satynowania ze zmienną regulacją, umożliwia obróbkę blisko brzegu, nadaje się również do wąskich wałków, z ogranicznikiem wzdłużnym.
- Wymiana narzędzi szlifierskich bez konieczności użycia narzędzi pomocniczych dzięki opatentowanemu systemowi szybkiej wymiany
- Całkowicie zabezpieczony moduł elektroniczny zapobiega uszkodzeniom przez pył. Potrójna ochrona uzwojenia redukuje zużycie silnika i przedłuża żywotność
- Przystawna osłona: do narzędzi ściernych o średnicy max. 125 mm
- Wyłącznik jednobiegowy
- Wyposażona jest w blokadę wrzeciona
- Do optymalnej obróbki różnych materiałów: do satynowania, strukturyzacji, polerowania, szczotkowania, wygładzania, odrdzewiania, usuwania zadziórów ze stali i powierzchni ze stali szlachetnej.

Wyposażenie podstawowe	Zamówienie nr
<b>BME 14-3 L (Silnik podstawowy)</b>	<b>433.403</b>
<b>BSE 14-3 100</b>	<b>433.411</b>
1 przystawka szlifierska do satynowania BS 100	433.462
<b>BSE 14-3 100 Set</b>	<b>433.438</b>
1 przystawka szlifierska do satynowania BS 100	433.462
1 gumowy wałek powietrzny	433.896
1 pompka	256.284
1 włókna szlifierska A 280/fine	256.975
1 segment szlifiersko-polarski S 600	436.429
1 segment szlifiersko-polarski S 1500	436.437
1 opaski szlifujące MESHFLEX A 400	434.612
3 opaski szlifujące ZIRCOFLEX P 80	3 sztuki z 434.515
3 opaski szlifujące ZIRCOFLEX P 120	3 sztuki z 434.523
3 opaski szlifujące CERAFLEX K 120	3 sztuki z 434.566
3 opaski szlifujące CORUFLEX P 180	3 sztuki z 434.574
1 walizka transportowa L-BOXX® 238	414.093
1 wkładka do walizki	433.918

Osprzęt ze strony 51





**Nowość**

**Szlifierka taśmowa do rur TRINOXFLEX w zestawie**

- Sześciostopniowa mikroprocesorowa elektronika: ze stabilizacją prędkości obrotowej za pomocą prądnicy tachometrycznej, systemem powolnego rozruchu, blokadą przed ponownym rozruchem po przerwaniu w zasilaniu prądem, zabezpieczeniem przeciążeniowym i kontrolą temperatury
- Wyjątkowa przystawka narzędziowa ze szybkozłączem do wymiany przystawek systemowych do gładzenia i szlifowania rur bez konieczności użycia narzędzi pomocniczych
- Całkowicie zabezpieczony moduł elektroniczny zapobiega uszkodzeniom przez pył. Potrójna ochrona uzwojenia redukuje zużycie silnika i przedłuża żywotność
- Wymiana taśmy szlifierskiej: szybko i bez użycia dodatkowych narzędzi
- Wymiary taśmy szlifierskiej: 760 x 40 mm
- Wysokiej jakości ramię szlifierskie: z lekkiego metalu, z 2 krążkami prowadzącymi obejmuje za jednym razem szlifowaną rurę w zakresie 270°.
- Wyłącznik jednobiegunowy
- Wyposażona jest w blokadę wrzeciona



**Dane techniczne**

Moc pobierana	1400 Wat
Moc oddawana	880 Wat
Max. średnica narzędzia BSE 14-3 INOX Set	125 mm
Szerokość urządzenia BSE 14-3 INOX Set	100 mm
Mocowanie narzędzia BSE 14-3 INOX Set	19 mm
Prędkość taśmy	3,5-10 m/sek
Wymiary taśmy	760 x 40 mm
Max. średnica rury	125 mm
Prędkość obrotowa biegu jałowego	1000-3500 /min
Długość kabla	4,0 m
Waga	3,6 kg

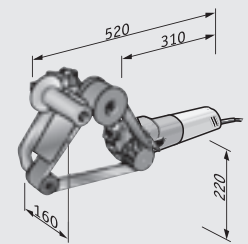

**Maszyna do satynowania i szlifierka taśmowa do rur TRINOXFLEX w zestawie**

**Wyposażenie podstawowe**

**Zamówienie nr**

Wyposażenie podstawowe	Zamówienie nr
<b>BRE 14-3 125 Set</b>	<b>433.446</b>
1 przystawka szlifierska do rur BS 125	433.470
1 taśma szlifiersko-polarska S 600	326.917
1 taśma Superfinishing S 1500	326.933
1 taśma szlifierska MESHFLEX A 240	1 szt. 326.879
1 taśma szlifierska MESHFLEX A 400	1 szt. 326.852
5 taśmy szlifierskie CORUFLEX P 80	5 sztuki z 326.739
5 taśmy szlifierskie CORUFLEX P 120	5 sztuki z 326.755
5 taśmy szlifierskie CORUFLEX P 220	5 sztuki z 326.771
1 walizka transportowa L-BOXX® 238	414.093
1 wkładka do walizki	433.918
<b>BSE 14-3 INOX Set</b>	<b>433.454</b>
1 przystawka szlifierska do rur BS 125	433.470
1 przystawka szlifierska do satynowania BS 100	433.462
1 gumowy watek powietrzny	433.896
1 pompka	256.284
1 taśma szlifiersko-polarska S 600	326.917
1 taśma Superfinishing S 1500	326.933
1 taśma szlifierska MESHFLEX A 240	1 szt. 326.879
1 taśma szlifierska MESHFLEX A 400	1 szt. 326.852
5 taśmy szlifierskie CORUFLEX P 80	5 sztuki z 326.739
5 taśmy szlifierskie CORUFLEX P 120	5 sztuki z 326.755
5 taśmy szlifierskie CORUFLEX P 220	5 sztuki z 326.771
1 walizka transportowa L-BOXX® 238	414.093
1 wkładka do walizki	433.918

## Sztuczka ze zgięciem

Kompaktowa szlifierka taśmowa – idealna do trudno dostępnych miejsc



Wydajna szlifierka taśmowa FBE 8-140 nadaje się do szlifowania, satynowania i usuwania zadziorów. Przystawka szlifierska obraca się o 270°, zapewniając perfekcyjne dopasowanie do każdego położenia roboczego. Wymiana taśm szlifierskich oraz regulowane prowadzenie taśmy następuje bez użycia narzędzi. W celu eksploatacji z prędkością obrotową kompatybilną z zastosowanym materiałem model FBE 8-140 wyposażony jest w bezstopniową regulację prędkości obrotowej.

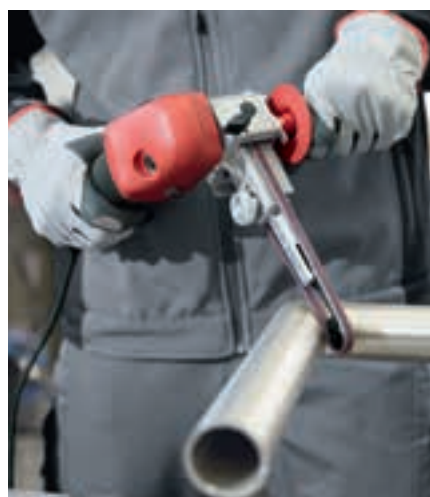

### Sztuczka ze zgięciem

Obrotowa przystawka szlifierska ułatwia dostęp do ciasnych i trudno dostępnych miejsc. Za pomocą ramienia szlifierki 9 mm można perfekcyjnie zeszlifować również wąskie spawy.



### Da się jeszcze szerzej

Do prac wielkopowierzchniowych można łatwo zmienić ramię szlifierki modelu FBE 8-140 na wersję 30 mm.



### Zwarta i poręczna konstrukcja

Kompaktowa i ergonomiczna konstrukcja ułatwia obsługę i bezpieczne prowadzenie maszyny.



**Nowość**

### Szlifierka taśmowa

- Silnik: do wysokich obciążeń i z wysokim współczynnikiem sprawności w stosunku do ilości pobieranej mocy
- Stopniowe ustawienie wstępne prędkości taśmy
- Głowica szlifierska: obracalna o 140°. Ramiona szlifierskie do stosowania z 9 mm lub 30 mm
- Możliwość przedłużenia ramienia szlifującego dla długości taśmy 520 mm i 533 mm.
- Długość obróbki ramienia szlifującego do ok. 12 cm
- Szybki system wymiany taśmy: bez użycia dodatkowych narzędzi
- Maszyna tylko z 9 mm ramieniem. Numer zamówienia 420.530



### Dane techniczne

Moc pobierana	800 Wat
Moc oddawana	325 Wat
Prędkość taśmy	4-12 m/sek
Wymiary taśmy FBE 8-140	520/533 x 4-9 mm
Wymiary taśmy FBE 8-140 Set	520/533 x 4-30 mm
Długość kabla	4,0 m
Waga	2,4 kg

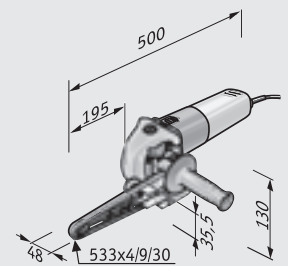

### Wyposażenie podstawowe

### Zamówienie nr

Wyposażenie podstawowe	Zamówienie nr
<b>FBE 8-140</b>	<b>420.530</b>
1 ramię szlifierskie, profil ostry 9 mm	256.525
1 komplet taśm szlifierskich do ramienia szlifującego 9 mm, P 40/ P 120/ P 220	1 zestaw
1 rękojeść boczna	194.034
1 wewnętrzny klucz sześciokątny SW 5	115.460
<b>FBE 8-140 Set</b>	<b>420.549</b>
1 ramię szlifierskie wąskie, 9 mm	256.525
1 ramię szlifierskie z dużą rolką, Ø 30/30 mm	258.888
2 taśmy szlifierskie ZIRCOFLEX P 60, 4 mm	2 szt. 303.615
2 taśmy szlifierskie ZIRCOFLEX P 120, 4 mm	2 szt. 303.623
2 taśmy szlifierskie ZIRCOFLEX P 60, 9 mm	2 szt. 257.105
2 taśmy szlifierskie ZIRCOFLEX P 120, 9 mm	2 szt. 257.102
2 taśmy szlifierskie ZIRCOFLEX P 60, 30 mm	2 szt. 255.328
2 taśmy szlifierskie ZIRCOFLEX P 120, 30 mm	2 szt. 255.329
1 taśma szlifierska MESHFLEX A 240, 9 mm	1 szt. 318.663
1 taśma szlifierska MESHFLEX A 240, 30 mm	1 szt. 318.647
1 rękojeść boczna	194.034
1 wewnętrzny klucz sześciokątny SW 5	115.460
1 walizka transportowa L-BOXX® 238	414.093
1 wkładka do walizki	436.623



### Dane techniczne

Moc pobierana	1200 Wat
Moc oddawana	700 Wat
Prędkość taśmy	10-30 m/sek
Wymiary taśmy	618 x 40 mm
Długość kabla	4,0 m
Waga	4,2 kg

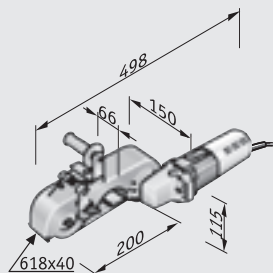

### 1200 wátowa szlifierka taśmowa do spawów i rur

- Silnik: do wysokich obciążeń i z wysokim współczynnikiem sprawności w stosunku do ilości pobieranej mocy
- VR pełnozakresowa elektronika: ze stabilizacją prędkości obrotowej za pomocą prądnicy tachometrycznej, powolnym rozruchem, zabezpieczeniem przeciążeniowym i ustawieniem wstępnym prędkości obrotowej
- Naprężenie taśmy szlifierskiej: nastawiane jest bezstopniowo, idealne do rur o średnicy od 10 do 250 mm
- Wymiary taśmy szlifierskiej: 618 x 40 mm
- Wymiana taśmy szlifierskiej następuje szybko i łatwo
- Rękojeść bezpośrednio nad taśmą szlifierską: aby praca nie była męcząca
- Bezstopniowo ustawiana prędkość taśmy
- Szlifowanie spawów bezpośrednio na przedniej rolce stykowej przy zablokowanym przednim ramieniu obrotowym
- Szlifowanie rur: między obiema rolkami z odblokowanym przednim ramieniem obrotowym. Taśma szlifierska obejmuje rurę i dopasowuje się do każdej średnicy rury
- Urządzenie można nabyć także w wersji 110 V

### Wyposażenie podstawowe

### Zamówienie nr

LBR 1506 VRA	282.499
1 rękojeść boczna	252.721
1 taśma szlifierska ZIRCOFLEX P 60	1 sztuka z 223.689
1 taśma szlifierska ZIRCOFLEX P 120	1 sztuka z 266.132
1 taśma szlifierska MESHFLEX A 240	1 sztuka z 317.977
1 wewnętrzny klucz sześciokątny SW 5	115.460
1 wewnętrzny klucz sześciokątny, SW 6	104.167
1 wewnętrzny klucz sześciokątny, SW 3	178.772



### Szlifierka do spoin pachwinowych

- Silnik: do wysokich obciążeń i z wysokim współczynnikiem sprawności w stosunku do ilości pobieranej mocy
- VR-elektronika: z ustawieniem wstępnym i stabilizacją prędkości obrotowej, powolnym rozruchem, zabezpieczeniem przeciążeniowym
- Bezstopniowo ustawiana prędkość obrotowa w celu optymalnej obróbki różnorodnych materiałów.
- Wąska głowica robocza: komfortowe szlifowanie i polerowanie kątów
- Wysokiej jakości materiały szlifierskie z wprasowanym włóknem nylonowym.
- Kamień profilujący/ostrzałka do nadawania wstępnego kształtu elastycznych tarcz FLEX



### Dane techniczne

Moc pobierana	1200 Wat
Moc oddawana	700 Wat
Maksymalna średnica tarczy szlifierskiej	152 mm
Prędkość obrotowa biegu jałowego	1500-4700 /min
Długość kabla	4,0 m
Waga	3,4 kg

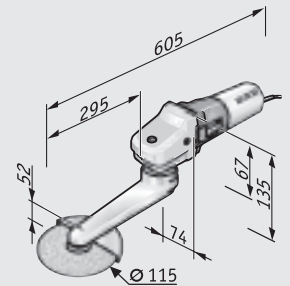

### Wyposażenie podstawowe

### Zamówienie nr

LLK 1503 VR	315.257
1 kamień profilujący/ostrzałka	315.494
1 FixTec – nakrętka szybkoocuzająca M 14	313.459
1 kompaktowa tarcza szlifierska 3 mm miękka	313.416
1 kompaktowa tarcza szlifierska 3 mm twarda	313.424
1 kompaktowa tarcza szlifierska 6 mm miękka	313.432
1 kompaktowa tarcza szlifierska 6 mm twarda	313.440
1 walizka transportowa L-BOXX® 238	414.093
1 wkładka do walizki	436.658



### Dane techniczne

Moc pobierana	400 Wat
Moc oddawana	220 Wat
ściernica	39 x 60 mm
Skok	8 mm
Liczba obrotów biegu jałowego	1200-4500 /min
Długość kabla	4,0 m
Waga	2,2 kg

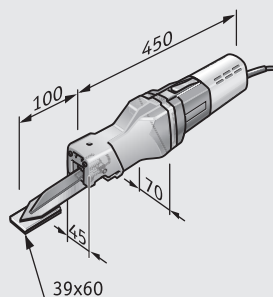

### Szlifierka do wewnętrznych krawędzi i narożników

- VE-elektronika: z bezstopniowym ustawieniem wstępnym liczby skoków za pomocą pokrętła
- Dobra widoczność miejsca pracy
- Stopki szlifierskie : 2 sztuki z poduszkami szlifierskimi mocowanymi na rzepy 39x60mm
- Dzięki liniowemu ruchowi ustawionej ukośnie poduszki szlifierskiej dociera do narożników i krawędzi, w szczególności ze szpiczastą końcówką szlifierską
- Kompaktowy silnik o zwartej konstrukcji
- Poręczna, lekka konstrukcja
- Do perfekcyjnego wykończenia powierzchni ze stali i stali szlachetnej w trudno dostępnych miejscach
- Duży posuw zapewnia wydajną pracę

### Wyposażenie podstawowe

### Zamówienie nr

<b>ST 1005 VE</b>	<b>259.540</b>
2 stopy szlifierskie z adapterami szlifierskimi i mocowaniem na rzep	1 zestaw
10 papierów ściernych mocowanych na rzep, P 60	258.299
10 papierów ściernych mocowanych na rzep, P 120	258.300
10 papierów ściernych mocowanych na rzep, P 180	258.301
10 włókniń mocowanych na rzep, A 240, 39 x 60 mm	258.302
1 wewnętrzny klucz sześciokątny, SW 3	217.794

Typ/Model	Opis	Oznaczenie	Wymiary w mm	Treść	JO	Zamówienie nr	BSE 14-3 100	BRE 14-3 125 Set	BSE 14-3 INOX Set	FBE 8-140	LBR 1506 VRA	LLK 1503 VR	ST 1005 VE	LP 1503 VR
 Przystawka szlifierska do satynowania	Przystawka szlifierska ze zintegrowanym uchwytem do satynowania do TRINOXFLEX. Montaż bez narzędzi dzięki systemowi szybkiej wymiany.	BS 100			1	433.462	■	■	■	-	-	-	-	-
 Przystawka szlifierska taśmowa do rur	Przystawka szlifierska do szlifowania rur do TRINOXFLEX. Montaż bez narzędzi dzięki systemowi szybkiej wymiany. Możliwość zmiennej regulacji przystawki.	BR 125			1	433.470	■	■	■	-	-	-	-	-
 Gumowy walek powietrzny	Do wstępnego szlifowania powierzchni.	AS 100x100 AS 90x100	100 Ø x 100 90 Ø x 100		1 1	433.896 256.415	■ -	- -	■ -	- -	- -	- -	- -	- ■
 Walek ekspansyjny	Do użycia z tulejami szlifierskimi i polerskimi. Są one wsuwane przez nośnik gumowy i bezpiecznie naprężane z pomocą siły odśrodkowej.	ES 100x100	100 Ø x 100		1	433.926	■	-	■	-	-	-	-	-
 Pompka ręczna	Do pompowania oponki.				1	256.284	■	-	■	-	-	-	-	-
 Włókno napędowe (robocze)	Do napędu taśmy szlifierskiej.	RA 60x100	60 Ø x 100		1	255.731	-	-	-	-	-	-	-	■
 Włókno napędowe (robocze)	Wykonany ze stali szlachetnej. Potrzebny jest pierścień dystansowy (nr. kat. 250.522).	RA 62x70 INOX	62 Ø x 70		1	303.054	■	-	■	-	-	-	-	■
 Pierścień dystansowy	Wymagany do szczotki nylonowej, stalowej, stalowej plectonej i bawełnianej tarczy polerskiej. W przypadku montowania tylko 1 ściernicy, wymagany również do mopa szlifierskiego, włókniny szlifierskiej, mopa szlifierskiego z włókniny i drobnoziarnistej rolki szlifierskiej, jak również ściernicy o szerokości poniżej 100 mm.				10	250.522	-	-	-	-	-	-	-	■
 INOX Clean spray	Do lakierowania powierzchni, puszka 400 ml.			400 ml	1	298.301	-	-	-	-	-	-	-	-







■ odpowiedni  
- nie nadaje się

# Obróbka powierzchni metalowych

## Osprzęt

Obróbka powierzchni metalowych

2

Typ/Model	Opis	Wymiary w mm	Ziarnistość	JO	Zamówienie nr	BSE 14-3 100	BRE 14-3 125 Set	BSE 14-3 INOX Set	FBE 8-140	LBR 1506 VRA	LLK 1503 VR	ST 1005 VE	LP 1503 VR	
Poli-clean 	Twarde ściernice fibrowe. Do czyszczenia spawów, usuwania rdzy i warstw utlenionych.	100 Ø x 100	extra coarse	1	257.375	■	-	■	-	-	-	-	■	
Mop szlifierski 	Elastyczna ściernica z pojedynczymi, giętkimi lamelami ściernymi i rowkiem wpustowym. Do usuwania lakieru, ścierania i zgrubnego zdzierania. Usuwa zadrapania, rdzę, stare farby, zgorzeliny i zadziory. Stosując ziarnistość 40 można usunąć nawet najgłębsze zadrapania w stali szlachetnej.	100 Ø x 50	P 40	1	250.496	■	-	■	-	-	-	-	■	
		100 Ø x 50	P 60	1	250.498	■	-	■	-	-	-	-	-	■
		100 Ø x 50	P 80	1	250.499	■	-	■	-	-	-	-	-	■
		100 Ø x 50	P 120	1	250.501	■	-	■	-	-	-	-	-	■
		100 Ø x 50	P 180	1	250.504	■	-	■	-	-	-	-	-	■
		100 Ø x 50	P 240	1	250.505	■	-	■	-	-	-	-	-	■
		100 Ø x 100	P 40	1	358.827	■	-	■	-	-	-	-	-	■
		100 Ø x 100	P 60	1	358.835	■	-	■	-	-	-	-	-	■
		100 Ø x 100	P 80	1	358.843	■	-	■	-	-	-	-	-	■
		100 Ø x 100	P 120	1	358.851	■	-	■	-	-	-	-	-	■
		100 Ø x 100	P 180	1	358.878	■	-	■	-	-	-	-	-	■
		100 Ø x 100	P 240	1	358.886	■	-	■	-	-	-	-	-	■
Ściernica fibrowa 	Elastyczna ściernica Vlies o wysokiej wydajności. Najwyższa stabilność i wysoka wydajność skraca czas polerowania. Do stali szlachetnej, stali, miedzi, mosiądzu i aluminium. Do czyszczenia, satynowania i gładzenia.	100 Ø x 100	A 80 (coarse)	1	377.910	■	-	■	-	-	-	-	■	
		100 Ø x 100	A 180 (medium)	1	377.929	■	-	■	-	-	-	-	-	■
		100 Ø x 100	A 280 (fine)	1	377.937	■	-	■	-	-	-	-	-	■
Ściernica fibrowa 	Elastyczny krążek polerski z tkaniną nylonową z rowkiem wpustowym. Konieczne są 2 sztuki (tylko w przypadku włókniny o szerokości 50 mm). Umożliwia osiągnięcie efektownej powierzchni po szlifowaniu stali szlachetnej, miedzi, aluminium, brązu itd. Również do czyszczenia utlenionych warstw i wygładzania tworzyw sztucznych i drewna.	100 Ø x 50	A 80 (coarse)	1	250.509	■	-	■	-	-	-	-	■	
		100 Ø x 50	A 160 (medium)	1	250.510	■	-	■	-	-	-	-	-	■
		100 Ø x 50	A 280 (fine)	1	250.512	■	-	■	-	-	-	-	-	■
		100 Ø x 50	A 400 (very fine)	1	250.513	■	-	■	-	-	-	-	-	■
		100 Ø x 100	A 80 (coarse)	1	256.973	■	-	■	-	-	-	-	-	■
		100 Ø x 100	A 160 (medium)	1	256.974	■	-	■	-	-	-	-	-	■
		100 Ø x 100	A 280 (fine)	1	256.975	■	-	■	-	-	-	-	-	■
		100 Ø x 100	A 400 (very fine)	1	256.976	■	-	■	-	-	-	-	-	■
Mop szlifierski z włókniną 	Elastyczna kombinacja mopa szlifierskiego i włókniny szlifierskiej. Konieczne są 2 sztuki (przy szerokości 50mm). Nadaje się do matowania i satynowania. Usuwa małe zadrapania w metalach, twardych tworzywach sztucznych i drewnie.	100 Ø x 50	P 80/A 160	1	250.515	■	-	■	-	-	-	-	■	
		100 Ø x 50	P 150/A 280	1	250.516	■	-	■	-	-	-	-	-	■
		100 Ø x 50	P 240/A 280	1	358.894	■	-	■	-	-	-	-	-	■
		100 Ø x 100	P 80/A 160	1	256.977	■	-	■	-	-	-	-	-	■
		100 Ø x 100	P 150/A 280	1	256.978	■	-	■	-	-	-	-	-	■
		100 Ø x 100	P 240/A 280	1	358.908	■	-	■	-	-	-	-	-	■
Włóknina szlifierska, składana 	Elastyczne koło polerskie z wielokrotnie złożoną włókniną szlifierską do szlifu na stali szlachetnej, miedzi, aluminium, brązie itd.	100 Ø x 100	A 100	1	347.272	■	-	■	-	-	-	-	■	
		100 Ø x 100	A 180	1	347.280	■	-	■	-	-	-	-	-	■
		100 Ø x 100	A 280	1	347.299	■	-	■	-	-	-	-	-	■

■ odpowiedni  
- nie nadaje się











Typ/Model	Opis	Oznaczenie	Wymiary w mm	Ziarnistość	JO	Zamówienie nr	BSE 14-3 100	BRE 14-3 125 Set	BSE 14-3 INOX Set	FBE 8-140	LBR 1506 VRA	LLK 1503 VR	ST 1005 VE	LP 1503 VR	
 <p>Drobnziarnista rolka szlifierska</p>	<p>Miękki, gumowany krążek polerski. Potrzebne są 2 sztuki. Szczególnie przydatne jeśli wymagane jest osiągnięcie wysokiego połysku podłużnych powierzchni. Najlepsze efekty uzyskuje się w przypadku szlifowania stali szlachetnej.</p>	Drobnziarnista rolka szlifierska K60 D100x50	100 Ø x 50	K 60	1	250.525	■	-	■	-	-	-	-	■	
		Drobnziarnista rolka szlifierska K180 D100x50	100 Ø x 50	K 180	1	250.526	■	-	■	-	-	-	-	-	■
 <p>Szcotka nylonowa</p>	<p>Zawiera ziarno szlifierskie. Elastyczna szcotka z tworzywa sztucznego do usuwania zadziorów, czyszczenia, szorstkowania i wygładzania. (Może być stosowana również do drewna, do czyszczenia i usuwania włókien sztucznych). 1 sztuka+pierścień dystansowy (nr. kat. 250.522)</p>		100 Ø x 70	S 80	1	251.624	■	-	■	-	-	-	-	■	
 <p>Szcotka druciana</p>	<p>Elastyczna szcotka druciana. Usuwa rdzę, zadziory, lakiery i szorstkuje. 1 sztuka+pierścień dystansowy (nr. kat. 250.522).</p>		100 Ø x 70		1	251.625	■	-	■	-	-	-	-	■	
 <p>Pleciona szcotka druciana</p>	<p>Ze skręconego, mocnego drutu stalowego w kolorze złotym. O dużej twardości i sztywności. Usuwa rdzę, zadziory, zabrudzenia i stare farby. Do akcentowania rysunku stojów na powierzchniach drewnianych. 1 sztuka+dystansowy (nr. kat. 250.522).</p>		100 Ø x 70		1	251.626	■	-	■	-	-	-	-	■	
 <p>Filc polerski</p>	<p>Miękki, elastyczny, flicowy krążek polerski. Potrzebne są 2 sztuki. Służy do polerowania końcowego na wysoki połysk przy zastosowaniu past i kremów polerskich.</p>		100 Ø x 50		1	257.374	■	-	■	-	-	-	-	■	
 <p>Bawełniana tarcza polerska</p>	<p>Element polerski z ośmioma krążkami zaimpregnowanymi sukrem bawełnianym. Poleruje na wysoki połysk aluminium, miedź, mosiądz, stal. Pierścień dystansowy (nr. kat. 250.522).</p>		100 Ø x 10		8	317.950	■	-	■	-	-	-	-	■	
 <p>Segment szlifiersko-polerski</p>	<p>Do polerowania na wysoki połysk w dwóch etapach, bez użycia środków polerskich.</p>	90x100 SU-S600	90 Ø x 100	S 600	1	318.175	-	-	-	-	-	-	-	■	
		90x100 SU-S1500	90 Ø x 100	S 1500	1	318.183	-	-	-	-	-	-	-	-	■
		100x100 SU-S600	100 Ø x 100	S 600	1	436.429	■	-	■	-	-	-	-	-	-
		100x100 SU-S1500	100 Ø x 100	S 1500	1	436.437	■	-	■	-	-	-	-	-	-
 <p>Opaski szlifujące ZIRCOPLEX</p>	<p>Tuleja szlifierska z wysokiej jakości, samoostrzącym korundem cyrkonu, zapewniającym dłuższą żywotność. Wysoka efektywność szlifowania przy szlifowaniu zgrubnym i pośrednim powierzchni stalowych i ze stali nierdzewnej.</p>	90x100 ZI-P60 VE5	90 Ø x 100	P 60	5	256.285	-	-	-	-	-	-	-	■	
		90x100 ZI-P100 VE5	90 Ø x 100	P 100	5	256.286	-	-	-	-	-	-	-	-	■
		90x100 ZI-P180 VE5	90 Ø x 100	P 180	5	256.287	-	-	-	-	-	-	-	-	■
		100x100 ZI-P60 VE5	100 Ø x 100	P 60	5	434.507	■	-	■	-	-	-	-	-	-
		100x100 ZI-P80 VE5	100 Ø x 100	P 80	5	434.515	■	-	■	-	-	-	-	-	-
		100x100 ZI-P120 VE5	100 Ø x 100	P 120	5	434.523	■	-	■	-	-	-	-	-	-

# Obróbka powierzchni metalowych





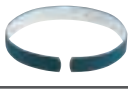

## Osprzęt

2

Obróbka powierzchni metalowych

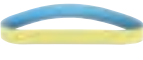
Typ/Model	Opis	Oznaczenie	Wymiary w mm	Ziarnistość	JO	Zamówienie nr	BSE 14-3 100	BRE 14-3 125 Set	BSE 14-3 INOX Set	FBE 8-140	LBR 1506 VRA	LLK 1503 VR	ST 1005 VE	LP 1503 VR	
Opaski szlifujące CERAFLEX 	Elastyczna tuleja szlifierska o wysokiej wydajności, zapewniająca doskonały efekt i efektywność szlifowania, charakteryzująca się bardzo długą żywotnością dzięki samoostrzącym, mikrokryształicznym ziarnom ceramicznym do szlifowania wstępnego i pośredniego powierzchni ze stali szlachetnej. Szlifowanie na zimno umożliwia dodatkowe wielozłącze.	100x100 CE-K60 VE5	100 Ø x 100	60	5	434.531	■	-	■	-	-	-	-	-	
		100x100 CE-K80 VE5	100 Ø x 100	80	5	434.558	■	-	■	-	-	-	-	-	-
		100x100 CE-K120 VE5	100 Ø x 100	120	5	434.566	■	-	■	-	-	-	-	-	-
Opaski szlifujące CORUFLEX 	Bardzo elastyczna tuleja szlifierska z ulepszanymi ziarnami korundu i aktywnymi szlifierskimi substancjami czynnymi do obróbki stali szlachetnej. Szczególnie zalecana do szlifowania gładkiego.	100x100 CR-P180 VE5	100 Ø x 100	P 180	5	434.574	■	-	■	-	-	-	-	-	
		100x100 CR-P240 VE5	100 Ø x 100	P 240	5	434.582	■	-	■	-	-	-	-	-	-
Opaski szlifujące MESHFLEX 	Do usuwania drobnych uszkodzeń, zadrapań, barw nalotowych, nalotu rdzy, zgorzelin i brudu. Barwy nalotowe na spawach można usunąć bez nadmiernego nagrzewania powierzchni blachy. Nadaje się do szlifowania, czyszczenia i prac wykończeniowych do stali szlachetnej, stali, stopu tytanu, metali lekkich i kolorowych oraz tworzyw sztucznych.	90x100 ME-A100	90 Ø x 100	A 100	1	256.288	-	-	-	-	-	-	-	■	
		90x100 ME-A240	90 Ø x 100	A 240	1	256.289	-	-	-	-	-	-	-	-	■
		90x100 ME-A400	90 Ø x 100	A 400	1	256.290	-	-	-	-	-	-	-	-	■
		100x100 ME-A100	100 Ø x 100	A 100	1	434.590	■	-	■	-	-	-	-	-	-
		100x100 ME-A240	100 Ø x 100	A 240	1	434.604	■	-	■	-	-	-	-	-	-
		100x100 ME-A400	100 Ø x 100	A 400	1	434.612	■	-	■	-	-	-	-	-	-
Taśma szlifierska bezkońcowa na rzep 	Do wstępnego szlifowania rur i króćców rurowych. Niezbędna jest rolka napędowa RA 62x70 INOX 303.054.	600 x 40	600 x 40	P 60	10	284.718	■	-	■	-	-	-	-	■	
		600 x 40	600 x 40	P 120	10	284.726	■	-	■	-	-	-	-	-	■
Włóknina na rzep 	Do dodatkowego polerowania rur i króćców rurowych. Niezbędna jest rolka napędowa RA 62x70 INOX 303.054.	600 x 40	600 x 40	A 100	2	281.069	■	-	■	-	-	-	-	■	
		600 x 40	600 x 40	A 180	2	281.077	■	-	■	-	-	-	-	■	
		600 x 40	600 x 40	S 400	2	281.085	■	-	■	-	-	-	-	■	
Taśma polerska Superfinishing 	Do polerowania stali nierdzewnej na wysoki połysk. Niezbędna jest rolka napędowa RA 62x70 INOX 303.054.	600 x 40	600 x 40	S 1500	2	318.736	■	-	■	-	-	-	-	■	
Pas do łączenia, niebieski 	Do szlifowania i ponownego odłączania różnych taśm. Łatwe zastosowanie – wytrzymałe na rozciąganie do 100 kg. Niezbędna jest rolka napędowa RA 62x70 INOX 303.054.	700 x 30	700 x 30		2	281.050	■	-	■	-	-	-	-	■	
Taśma do łączenia taśm szlifierskich 	Do szlifowania otwartych taśm szlifierskich. Niezbędna jest rolka napędowa RA 62x70 INOX 303.054.	40 x 5000	40 x 5000		1	251.838	■	-	■	-	-	-	-	■	

■ odpowiedni  
- nie nadaje się











Typ/Model	Opis	Oznaczenie	Wymiary w mm	Ziarnistość	JO	Zamówienie nr	BSE 14-3 100	BRE 14-3 125 Set	BSE 14-3 INOX Set	FBE 8-140	LBR 1506 VRA	LLK 1503 VR	ST 1005 VE	
Taśma szlifierska ZIRCOFLEX 	Taśma szlifierska z wysokiej jakości, samoostrzącym korundem cyrkonu, zapewniającym dłuższą żywotność. Wysoka efektywność szlifowania przy szlifowaniu zgrubnym i pośrednim powierzchni stalowych i ze stali nierdzewnej.	760x40 ZI-P36 VE10	760 x 40	P 36	10	438.464	-	■	■	-	-	-	-	
		760x40 ZI-P40 VE10	760 x 40	P 40	10	438.472	-	■	■	-	-	-	-	-
		760x40 ZI-P60 VE10	760 x 40	P 60	10	438.480	-	■	■	-	-	-	-	-
		760x40 ZI-P80 VE10	760 x 40	P 80	10	438.499	-	■	■	-	-	-	-	-
		760x40 ZI-P120 VE10	760 x 40	P 120	10	438.502	-	■	■	-	-	-	-	-
Taśma szlifierska CERAFLEX 	Elastyczna taśma szlifierska o wysokiej wydajności, zapewniająca doskonały efekt i efektywność szlifowania, charakteryzująca się bardzo długą żywotnością dzięki samoostrzącym, mikrokrystalicznym ziarnom ceramicznym do szlifowania wstępnego i pośredniego powierzchni ze stali szlachetnej. Szlifowanie na zimno umożliwia dodatkowe wielozłącze.	760x40 CE-K60 VE10	760 x 40	K 60	10	438.510	-	■	■	-	-	-	-	
		760x40 CE-K80 VE10	760 x 40	K 80	10	438.529	-	■	■	-	-	-	-	-
		760x40 CE-K120 VE10	760 x 40	K 120	10	438.537	-	■	■	-	-	-	-	-
Taśma szlifierska CORUFLEX 	Bardzo elastyczna taśma szlifierska z ulepszonymi ziarnami korundu i aktywnymi szlifierskimi substancjami czynnymi do obróbki stali szlachetnej. Szczególnie zalecana do szlifowania gładkiego.	760x40 CR-P80 VE10	760 x 40	P 80	10	326.739	-	■	■	-	-	-	-	
		760x40 CR-P120 VE10	760 x 40	P 120	10	326.755	-	■	■	-	-	-	-	-
		760x40 CR-P180 VE10	760 x 40	P 180	10	434.906	-	■	■	-	-	-	-	-
		760x40 CR-P240 VE10	760 x 40	P 240	10	434.914	-	■	■	-	-	-	-	-
Taśma szlifierska MESHFLEX 	Do usuwania drobnych uszkodzeń, zadrapań, barw nalotowych, nalotu rdzy, zgorzeli i brudu. Barwy nalotowe na spawach można usunąć bez nadmiernego nagrzewania powierzchni blachy. Nadaje się do szlifowania, czyszczenia i prac wykończeniowych do stali szlachetnej, stali, stopu tytanu, metali lekkich i kolorowych oraz tworzyw sztucznych.	760x40 ME-A100 VE3	760 x 40	A 100	3	326.895	-	■	■	-	-	-	-	
		760x40 ME-A240 VE3	760 x 40	A 240	3	326.879	-	■	■	-	-	-	-	-
		760x40 ME-A400 VE3	760 x 40	A 400	3	326.852	-	■	■	-	-	-	-	-
Taśma polerska Superfinishing 	Do polerowania na wysoki połysk w dwóch etapach, bez użycia środków polerskich.	760x40 SU-S600	760 x 40	S 600	1	326.917	-	■	■	-	-	-	-	
		760x40 SU-S1500	760 x 40	S 1500	1	326.933	-	■	■	-	-	-	-	-
Ramię szlifierskie, 9 mm, profil ostry 	Do bardzo wąskich miejsc. Zastosowania: szlifowanie spoin pachwinowych (niewielki promień), zeszlifowywanie miejsc korozji, szlifowanie wąskich konturów, usuwanie zadziorów z krawędzi, szlifowanie poręczy schodów, szlifowanie rowków w panelach podłogowych i ściennych. Ramie szlifierski regulowane dla długości taśmy 520 mm i 533 mm.		25 Ø x 9		1	256.525	-	-	-	■	-	-	-	
Ramię szlifierskie, 9 mm, profil łukowy 	Do narożników i wąskich miejsc. Zastosowania: szlifowanie spoin pachwinowych (niewielki promień), usuwanie zadziorów z krawędzi, szlifowanie poręczy schodów, szlifowanie rowków w panelach podłogowych i ściennych. Ramie szlifierski regulowane dla długości taśmy 520 mm i 533 mm.		25 Ø x 9		1	256.532	-	-	-	■	-	-	-	

# Obróbka powierzchni metalowych





## Osprzęt

2

Obróbka powierzchni metalowych

Typ/Model	Opis	Oznaczenie	Wymiary w mm	Ziarnistość	JO	Zamówienie nr	BSE 14-3 100	BRE 14-3 125 Set	BSE 14-3 INOX Set	FBE 8-140	LBR 1506 VRA	LLK 1503 VR	ST 1005 VE		
Ramię szlifierskie, 30 mm, mała rolka 	Do krawędzi i powierzchni. Zastosowania: szlifowanie spoin płaskich, usuwanie zadziorów z krawędzi, szlifowanie powierzchni, odrdzewianie. Ramie szlifierki regulowane dla długości taśmy 520 mm i 533 mm.		20 Ø x 30		1	255.282	-	-	-	■	-	-	-		
Ramię szlifierskie, 30 mm, duża rolka 	Do rur i zaokrągleń. Zastosowania: szlifowanie spoin po spawaniu rur, szlifowanie promieni i przejść, usuwanie zadziorów. Ramie szlifierki regulowane dla długości taśmy 520 mm i 533 mm.		30 Ø x 30		1	258.888	-	-	-	■	-	-	-		
Taśma szlifierska ZIRCOFLEX     	Taśma szlifierska z wysokiej jakości, samoostrzącym korundem cyrkonu, zapewniającym dłuższą żywotność. Wysoka efektywność szlifowania przy szlifowaniu zgrubnym i pośrednim powierzchni stalowych i ze stali nierdzewnej.	533x4 ZI-P60 VE10	533 x 4	P 60	10	303.615	-	-	-	■	-	-	-		
		533x4 ZI-P80 VE10	533 x 4	P 80	10	434.620	-	-	-	■	-	-	-	-	
		533x4 ZI-P120 VE10	533 x 4	P 120	10	303.623	-	-	-	■	-	-	-	-	
		533x9 ZI-P40 VE10	533 x 9	P 40	10	257.101	-	-	-	■	-	-	-	-	
		533x9 ZI-P60 VE10	533 x 9	P 60	10	257.105	-	-	-	■	-	-	-	-	
		533x9 ZI-P80 VE10	533 x 9	P 80	10	434.639	-	-	-	■	-	-	-	-	
		533x9 ZI-P120 VE10	533 x 9	P 120	10	257.102	-	-	-	■	-	-	-	-	
		533x30 ZI-P40 VE10	533 x 30	P 40	10	256.538	-	-	-	■	-	-	-	-	
		533x30 ZI-P60 VE10	533 x 30	P 60	10	255.328	-	-	-	■	-	-	-	-	
		533x30 ZI-P80 VE10	533 x 30	P 80	10	434.647	-	-	-	■	-	-	-	-	
		533x30 ZI-P120 VE10	533 x 30	P 120	10	255.329	-	-	-	■	-	-	-	-	
		618x40 ZI-P36 VE10	618 x 40	P 36	10	223.670	-	-	-	-	■	-	-	-	
		618x40 ZI-P60 VE10	618 x 40	P 60	10	223.689	-	-	-	-	■	-	-	-	
		618x40 ZI-P80 VE10	618 x 40	P 80	10	434.876	-	-	-	-	■	-	-	-	
		618x40 ZI-P120 VE10	618 x 40	P 120	10	266.132	-	-	-	-	■	-	-	-	
		Taśma szlifierska CERAFLEX   	Elastyczna taśma szlifierska o wysokiej wydajności, zapewniająca doskonały efekt i efektywność szlifowania, charakteryzująca się bardzo długą żywotnością dzięki samoostrzącym, mikrokrystalicznym ziarnom ceramicznym do szlifowania wstępnego i pośredniego powierzchni ze stali szlachetnej. Szlifowanie na zimno umożliwia dodatkowe wielozłaczce.	533x4 CE-K60 VE10	533 x 4	60	10	434.655	-	-	-	■	-	-	-
				533x4 CE-K80 VE10	533 x 4	80	10	434.663	-	-	-	■	-	-	-
533x4 CE-K120 VE10	533 x 4			120	10	434.671	-	-	-	■	-	-	-	-	
533x9 CE-K60 VE10	533 x 9			60	10	434.698	-	-	-	■	-	-	-	-	
533x9 CE-K80 VE10	533 x 9			80	10	434.701	-	-	-	■	-	-	-	-	
533x9 CE-K120 VE10	533 x 9			120	10	434.728	-	-	-	■	-	-	-	-	
533x30 CE-K60 VE10	533 x 30			60	10	434.736	-	-	-	■	-	-	-	-	
533x30 CE-K80 VE10	533 x 30			80	10	434.744	-	-	-	■	-	-	-	-	
533x30 CE-K120 VE10	533 x 30			120	10	434.752	-	-	-	■	-	-	-	-	

■ odpowiedni  
- nie nadaje się

Typ/Model	Opis	Oznaczenie	Wymiary w mm	Ziarnistość	JO	Zamówienie nr	BSE 14-3 100	BRE 14-3 125 Set	BSE 14-3 INOX Set	FBE 8-140	LBR 1506 VRA	LLK 1503 VR	ST 1005 VE	
<p>Taśma szlifierska CORUFLEX</p> 	<p>Bardzo elastyczna taśma szlifierska z ulepszanymi ziarnami korundu i aktywnymi szlifierskimi substancjami czynnymi do obróbki stali szlachetnej. Szczególnie zalecana do szlifowania gładkiego.</p>	533x4 CR-P120 VE10	533 x 4	P 120	10	434.760	-	-	-	■	-	-	-	
		533x4 CR-P180 VE10	533 x 4	P 180	10	434.779	-	-	-	■	-	-	-	-
		533x4 CR-P240 VE10	533 x 4	P 240	10	434.787	-	-	-	■	-	-	-	-
		533x9 CR-P120 VE10	533 x 9	P 120	10	434.795	-	-	-	■	-	-	-	-
		533x9 CR-P180 VE10	533 x 9	P 180	10	434.809	-	-	-	■	-	-	-	-
		533x9 CR-P240 VE10	533 x 9	P 240	10	434.817	-	-	-	■	-	-	-	-
		533x30 CR-P120 VE10	533 x 30	P 120	10	434.825	-	-	-	■	-	-	-	-
		533x30 CR-P180 VE10	533 x 30	P 180	10	434.833	-	-	-	■	-	-	-	-
		533x30 CR-P240 VE10	533 x 30	P 240	10	434.841	-	-	-	■	-	-	-	-
		618x40 CR-P180 VE10	618 x 40	P 180	10	434.884	-	-	-	-	■	-	-	-
		618x40 CR-P240 VE10	618 x 40	P 240	10	434.892	-	-	-	-	■	-	-	-
		<p>Taśma szlifierska MESHFLEX</p> 	<p>Do usuwania drobnych uszkodzeń, zadrapań, barw nalotowych, nalotu rdzy, zgorzelin i brudu. Barwy nalotowe na spawach można usunąć bez nadmiernego nagrzewania powierzchni blachy. Nadaje się do szlifowania, czyszczenia i prac wykończeniowych do stali szlachetnej, stali, stopu tytanu, metali lekkich i kolorowych oraz tworzyw sztucznych.</p>	533x9 ME-A240 VE3	533 x 9	A 240	3	318.663	-	-	-	■	-	-
533x9 ME-A400 VE3	533 x 9			A 400	3	318.671	-	-	-	■	-	-	-	-
533x30 ME-A100 VE3	533 x 30			A 100	3	434.868	-	-	-	■	-	-	-	-
533x30 ME-A240 VE3	533 x 30			A 240	3	318.647	-	-	-	■	-	-	-	-
533x30 ME-A400 VE3	533 x 30			A 400	3	318.655	-	-	-	■	-	-	-	-
618x40 ME-A100 VE3	618 x 40			A 100	3	317.969	-	-	-	-	■	-	-	-
618x40 ME-A240 VE3	618 x 40			A 240	3	317.977	-	-	-	-	■	-	-	-
618x40 ME-A400 VE3	618 x 40			A 400	3	317.985	-	-	-	-	■	-	-	-
<p>Taśma polerska Superfinishing</p> 	<p>Do polerowania na wysoki połysk w dwóch etapach, bez użycia środków polerskich .</p>	533x30 SU-S600	533 x 30	S 600	1	318.132	-	-	-	■	-	-	-	
		533x30 SU-S1500	533 x 30	S 1500	1	318.140	-	-	-	■	-	-	-	-
<p>Taśma filcowa, 9 mm</p> 	<p>Do polerowania powierzchni ze stali szlachetnej.</p>		533 x 9		1	259.420	-	-	-	■	-	-	-	
<p>Taśma filcowa, 30 mm</p> 	<p>Do polerowania powierzchni ze stali szlachetnej.</p>		533 x 30		1	259.419	-	-	-	■	-	-	-	

# Obróbka powierzchni metalowych

## Osprzęt

Typ/Model	Opis	Oznaczenie	Wymiary w mm	Ziarnistość	JO	Zamówienie nr	BSE 14-3 100	BRE 14-3 125 Set	BSE 14-3 INOX Set	FBE 8-140	LBR 1506 VRA	LLK 1503 VR	ST 1005 VE	
	Do polerowania powierzchni ze stali szlachetnej.		618 x 40		1	255.003	-	-	-	-	■	-	-	
	Pasta polerska do polerowania wstępnego, biała, ok. 700 g				1	255.004	-	-	-	-	-	-	-	
	Pasta do polerowania na wysoki połysk niebieska, ok. 700 g.				1	255.005	-	-	-	-	-	-	-	
	Krem do politur końcowej, puszcza 1 kg.				1	255.006	-	-	-	-	-	-	-	
	Zestaw polerski: pasta polerska biała, pasta polerska niebieska, każda po ok. 100 g i krem polerski ok. 100 g.	PP-W/B/C			1zestaw	365.041	-	-	-	-	-	-	-	
	Profesjonalne tarcze szlifierskie: sprasowane na gorąco elastyczne tarcze do stali szlachetnej, metali i innych materiałów o różnych grubościach, twardościach i składzie. Twarde tarcze szlifierskie służą do szlifowania, miękkie do operacji polerowania.		152 x 3 x 25	miękkie	1	313.416	-	-	-	-	-	■	-	
			152 x 3 x 25	twardy	1	313.424	-	-	-	-	-	-	■	-
			152 x 6 x 25	miękkie	1	313.432	-	-	-	-	-	-	■	-
			152 x 6 x 25	twardy	1	313.440	-	-	-	-	-	-	■	-
	Do profilowania wstępnego elastycznych tarcz FLEX.				1	315.494	-	-	-	-	-	■	-	
	Wymiana tarczy roboczej nie wymaga użycia dodatkowych narzędzi, dla tarcz o średnicy 115-150 mm.				1	313.459	-	-	-	-	-	■	-	
			39 x 60	P 60	10	258.299	-	-	-	-	-	-	■	
			39 x 60	P 120	10	258.300	-	-	-	-	-	-	-	■
			39 x 60	P 180	10	258.301	-	-	-	-	-	-	-	■

■ odpowiedni  
- nie nadaje się

Typ/Model	Opis	Oznaczenie	Wymiary w mm	Ziarnistość	JO	Zamówienie nr	BSE 14-3 100	BRE 14-3 125 Set	BSE 14-3 INOX Set	FBE 8-140	LBR 1506 VRA	LLK 1503 VR	ST 1005 VE
 Włóknina szlifierska na rzep			39 x 60	A 240	10	258.302	-	-	-	-	-	-	■
 Końcówka szlifierska, prostokątna	Z poduszką na rzep.	Końcówka szlifierska, prostokątna			1	258.031	-	-	-	-	-	-	■
 Końcówka szlifująca, ostra	Z mocowaniem na rzep.	Końcówka szlifująca, ostra			1	255.265	-	-	-	-	-	-	■
 Walizka transportowa L-BOXX®	Solidny system do przechowywania i transportu L-BOXX® z odpornego na uderzenia tworzywa zapewnia łatwe i wygodne dostarczanie narzędzi, akcesoriów i materiałów eksploatacyjnych do miejsca ich użytkowania. Przemysłowe wkładki zapewniają porządek i przejrzystość, a ergonomiczne rękojeści i dodatkowe uchwyty umożliwiają wszechstronne i wygodne przenoszenie. Niewiarygodnie łatwe łączenie na zatrzaski i rozłączanie poszczególnych modułów L-BOXX® optymalizuje łączony transport wielu modułów. Pasuje perfekcyjnie i bez przejściówek do systemu wyposażenia pojazdów firmy Sortimo z atestem TÜV. Obciążalność jednego modułu L-BOXX® nawet do 25 kg, Transport połączonych modułów do 40 kg, obciążalność pokrywy sięga 100 kg. Bryzgoszczelne. Bez wkładki.	TK-L 238			1	414.093	■	■	■	■	-	■	-
Wkładka do walizki	Pasująca wkładka dla BSE/BRE/BSE INOX 14-3 do walizki transportowej L-BOXX® 238.	TKE BSE/BRE14-3			1	433.918	■	■	■	-	-	-	-
	Pasująca wkładka dla FBE 8-140 do walizki transportowej L-BOXX® 238.	TKE FBE 8-140			1	436.623	-	-	-	■	-	-	-
	Pasująca wkładka dla LLK 1503 VR do walizki transportowej L-BOXX® 238.	TKE LLK 1503			1	436.658	-	-	-	-	-	■	-
 Walizka z wkładką	Walizka z tworzywa sztucznego odpornego na uderzenia z wkładką pasującą do LBS 1105 VE, ST 1005 VE.				1	319.074	-	-	-	-	-	-	■

## Profesjonalne piły FLEX przecinają prawie wszystkie materiały.

Zarówno podczas renowacji i modernizacji lub także podczas cięcia różnych rodzajów materiałów wytrzymałe piły szablaste, piły tarczowe i piły taśmowe firmy FLEX przekonują wydajnym i precyzyjnym cięciem.

Piły szablaste FLEX wyposażone są w wydajne i solidne silniki, które zapewniają szybki postęp pracy i długą żywotność. Dzięki zmiennemu nastawianiu liczby obrotów można optymalnie dopasować prędkość odpowiednio do obrabianego materiału. Regulator prędkości umożliwia nacinanie materiału z dużym wycuciem i precyzją.

Dużo więcej możliwości oferuje piła taśmowa do metalu SBG 4910. Można ją użyć ze stolikiem lub prostym ruchem zdjąć ze stolika i prowadzić ręcznie.

Diamentowa przecinarka do kamienia CS 60 WET jest idealna do dokładnego przecinania oraz cięć ukośnych w kamieniu naturalnym i sztucznym przy pracach w kamieniarstwie, montażu blatów kuchennych i parapetów, ma zastosowanie w płytkarstwie oraz przy zakładaniu ogrodów i terenów zielonych (ze strony 344).





## Do rur, profili i kolanek.

Rodzaje	Metalowych rur	Metalowych profili	Pełnych metali	Metalowych blach	Krat	Krawędziaków	Płyty wiórowe/OSB	Gips/cement/beton	Aluminium	Szkoło akrylowe	Kamienia naturalnego	Kamienia sztucznego
 Piły szablste S 2902 VV	••	••	•	•		•	•	•	•			
 Piły szablste SKE 2902 VV	••	••	•	•		••	•	•	•			
 Piły szablste RS 11-28	••	••		•		••	•	•				
 Akumulatorowa pilarka szablsta RS 29 18.0 (Strona 95)	••	••		•		••	•	•				
 Piła szablsta do rur SR 602 VV	••	••	•						•			
 Piła szablsta do rur SK 602 VV	••	••	•						•			
 Metalowa piła taśmowa SBG 4910	••	••	••						••			
 Metalowa piła tarczowa ręczna CSM 4060	•	•		••	••				••			
 Piły do kamienia do prac na mokro CS 60 WET (Strona 344)											••	••

- szczególnie odpowiednie, bardzo zalecane
- odpowiednie, zalecane



## Wytrzymała i wydajna piła szablasta 1100 W do wymagających zastosowań na placu budowy.

Piła szablasta RS 11-28 charakteryzuje się wytrzymałością, maksymalnym komfortem obsługi i wszechstronnością zastosowania. Mocny silnik 1100 W gwarantuje również szybkie i potężne cięcia również w najtrudniejszych warunkach, np. podczas skracania rur metalowych, docinania belek drewnianych, wypiłowania starych ram okiennych itp. Regulowany bez narzędzi ogranicznik głębokości ogranicza głębokość wprowadzania brzeszczotu. Wymiana zużytych brzeszczotów odbywa się w łatwy i szybki sposób dzięki beznarzędziowej wymianie brzeszczotu. Gumowana obudowa przekładni zapewnia przyjemną pracę i bezpieczny uchwyt.



**Regulator prędkości**  
Do precyzyjnego piłowania z pełnym wycuciem.



**System szybkiej wymiany brzeszczotów**  
Dla prostej i szybkiej beznarzędziowej wymiany brzeszczota piły.



**Doskonała chwytność**  
Gumowana obudowa przekładni, zapewniająca pewny i wygodny chwyt.



**Optymalna nakładka**  
Zdejmowana bez narzędzi nasadka piły z regulacją nachylenia i głębokości jest rozwiązaniem przyjaznym dla użytkownika.



**Wkładka Softgrip**  
Ergonomicznie ukształtowana, antypoślizgowa i gumowana rękojeść, zapewniająca większy komfort pracy.



**Za jednym naciśnięciem przycisku**  
Zwykłe naciśnięcie przycisku powoduje odblokowanie i zablokowanie nakładki piły. Do ekonomicznej regulacji pozycji cięcia na brzeszczocie.



**Niech stanie się światło!**  
Zintegrowane oświetlenie diodowe zapewnia lepszą widoczność elementu obrabianego również w utrudnionych warunkach.

# Piły

## SR 602 VV



### Dane techniczne

Liczba obrotów biegu jałowego	0-2400 /min
Skok	27 mm
Moc pobierana	1300 Wat
Moc oddawana	850 Wat
Długość kabla	4,0 m
Waga	4,4 kg

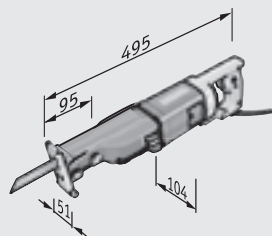

### Piła szablasta do rur z zaciskiem i regulacją posuwu

- Silnik: do wysokich obciążeń i z wysokim współczynnikiem sprawności w stosunku do ilości pobieranej mocy
- VV elektronika: ze stabilizacją liczby posuwów, powolnym rozruchem, zabezpieczeniem przeciążeniowym i liczbą skoków regulowaną pokrętłem
- Skok brzeszczotu: uruchamiany poprzez włączenie
- Do cięcia bez trudu rur do 4" dokładnie pod kątem prostym.
- Bardzo stabilne i mocne wykonanie z pełnowymiarowym, prostokątnym drążkiem prowadzącym do ekstremalnych obciążeń przy zastosowaniu zacisku do rur lub uchwytu mocującego łańcuch

### Wyposażenie podstawowe

### Zamówienie nr

<b>SR 602 VV</b>	<b>278.866</b>
1 rękojeść boczna	198.633
1 wewnętrzny klucz sześciokątny, SW 4	211.494
1 standardowa podpora piły	254.926
1 asortyment brzeszczotów	1 zestaw
1 zacisk rurowy do 2"	259.983
1 walizka transportowa	329.908



### Piła szablasta z mocowaniem do rur i regulacją posuwu

- Silnik: do wysokich obciążeń i z wysokim współczynnikiem sprawności w stosunku do ilości pobieranej mocy
- VV elektronika: ze stabilizacją liczby posuwów, powolnym rozruchem, zabezpieczeniem przeciążeniowym i liczbą skoków regulowaną pokrętłem
- Skok brzeszczotu: uruchamiany poprzez włączenie
- Standardowa podpora piły
- Podpora prowadząca do rur ustawiana do 1 1/2"
- Dzięki płynnej regulacji prędkości możliwe jest wstępne, precyzyjne nacięcie materiału
- Ze wzmocnionym drążkiem prowadzącym i przestawianym ogranicznikiem cięcia.



### Dane techniczne

Liczba obrotów biegu jałowego	0-2400 /min
Skok	27 mm
Moc pobierana	1300 Wat
Moc oddawana	850 Wat
Długość kabla	4,0 m
Waga	3,9 kg

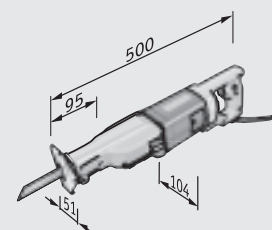

### Wyposażenie podstawowe

### Zamówienie nr

SK 602 VV	282.308
1 rękojeść boczna	198.633
1 wewnętrzny klucz sześciokątny, SW 4	211.494
1 standardowa podpora piły	210.935
1 asortyment brzeszczotów	1 zestaw
1 zapasowy zacisk do brzeszczotu piły szablastej	205.788
1 podpora do rur	217.689
1 walizka transportowa	329.908

# Piły

## RS 11-28



**Nowość**

### Dane techniczne

Liczba obrotów biegu jałowego	0-2700 /min
Skok	28 mm
Moc pobierana	1100 Wat
Moc oddawana	600 Wat
Maks. grubość materiału z drewna	230 mm
Maks. grubość materiału z metalu	20 mm
Długość kabla	4,0 m
Waga	3,6 kg



### Uniwersalna, 1100 watowa piła szablasta z regulacją prędkości

- VV-elektronika: ze stabilizacją liczby skoków, z powolnym rozruchem i regulacją prędkości obrotowej.
- Uniwersalne mocowanie brzeszczotu ułatwia jego wymianę.
- Wymiana tarczy tnącej bez użycia narzędzi z funkcją wypychania.
- Błat piły obracany o 180 °
- Zdemontowana nakładka piły, odchylana i z regulacją głębokości
- Ergonomiczny, antypoślizgowy, gumowany uchwyt
- Gumowana obudowa przekładni, zapewniająca pewny i wygodny chwyt
- Obudowa chroniąca przed kurzem
- Zintegrowana lampa LED

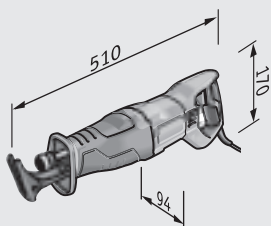

### Wyposażenie podstawowe

### Zamówienie nr

RS 11-28	432.776
1 asortyment brzeszczotów	198.757
1 walizka transportowa	436.607

Osprzęt ze strony 74



### Uniwersalna, 1200 watowa piła szablista z regulacją prędkości

- VV-elektronika: ze stabilizacją liczby skoków, z powolnym rozruchem i regulacją prędkości obrotowej.
- 1200 watów silnik dużej mocy: o długiej żywotności i niezawodności
- Uchwyt softgrip eliminuje większość drgań
- Nastawialny brzeszczot, także do piłowania nad głową

#### Dla S 2902 VV

- Uniwersalne mocowanie brzeszczotu ułatwia jego wymianę.
- Podpora piły: przestawna pod kątem w celu dokładnego przyłożenia do obrabianego przedmiotu

#### Dla SKE 2902 VV

- Skok brzeszczotu: uruchamiany poprzez włączenie, dostosowany specjalnie do szybkich prac w drewnie
- Quick-Change: szybka wymiana brzeszczotu bez użycia dodatkowych narzędzi, z nierdzewnym zaciskiem brzeszczotu
- Podpora piły: przestawna pod kątem w celu dokładnego przyłożenia do obrabianego przedmiotu, dodatkowo regulowana w czterech pozycjach bez użycia narzędzi



#### Dane techniczne

Liczba obrotów biegu jałowego	0-2600 /min
Skok	28 mm
Moc pobierana	1200 Wat
Moc oddawana	670 Wat
Długość kabla	4,0 m
Waga S 2902 VV	3,8 kg
Waga SKE 2902 VV	4 kg

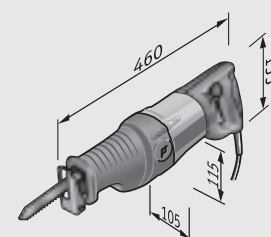

#### Wyposażenie podstawowe

#### Zamówienie nr

S 2902 VV	307.779
1 asortyment brzeszczotów	198.757
1 wewnętrzny klucz sześciokątny, SW 3/16"	259.648
1 wewnętrzny klucz sześciokątny, SW 5/32"	802.876
1 walizka transportowa	913.047

SKE 2902 VV	331.678
1 asortyment brzeszczotów	198.757
1 walizka transportowa	912.880





## Praktyczna metalowa piła taśmowa z ruchomą ramą.

Metalowa piła taśmowa SBG 4910 jest wyposażona w niezawodny silnik dużej mocy 850 W. Podpora przestawna jest regulowana bezstopniowo i bez użycia narzędzi do cięć kątowych w zakresie 0°-45°. Do optymalnego przebiegu cięcia służy osadzona na łożysku kulowym 3-punktowa prowadnica taśmy piły. Model SBG 4910 stoi na czterech gumowych nóżkach. Takie rozwiązanie gwarantuje antypoślizgowe, stabilne położenie i eliminuje drgania oraz hałasy wywołane rezonansem z otoczenia. Solidna płyta podstawowa zapewnia bezwibracyjną i bezpieczną pracę z użyciem piły.



### Możliwość odłączenia

Zastosowanie ze stołem lub również z prowadzeniem ręcznym.



### Bezpieczeństwo przede wszystkim

Wyłącznik bezpieczeństwa w celu zabezpieczenia przed nieumyślnym ponownym włączeniem po przerwie w doptywie prądu.



### Zawsze pod kontrolą

Dodatkowa rękojeść do mobilnego zastosowania



### Ergonomiczny

Model SBG 4910 wyposażony jest w wielokopwierzchniowy przełącznik z blokadą. Ergonomiczna rękojeść umożliwia bezpieczne prowadzenie podczas prac stacjonarnych i mobilnych.



### Pod napięciem

Solidny stół maszyny i imadło z prowadnicą pryzmatyczną w celu bezpiecznego i niezawodnego umocowania narzędzia.

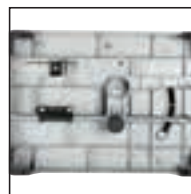

### Uporządkowany

Ogranicznik znajduje się pod stołem piły. Prosty montaż Wchodzi w skład wyposażenia podstawowego



### Dwie prędkości taśmy

Do cięcia pełnych i pustych profili. Praca bez cieczy chłodzących



### Zawsze pod odpowiednim kątem

Stopniowe przestawianie kąta przecięcia od 0° do 45° bez użycia narzędzi



### Perfekcyjne cięcie

3-punktowe łożyskowe prowadzenie piły taśmowej, aby przebieg cięcia był optymalny



### Mobilny

Łatwo obracane ramię piły do optymalnego prowadzenia.



### Przy ograniczniku

Ogranicznik wzdłużny należący do zakresu dostawy nadaje się idealnie do cięć seryjnych o długości do 335 mm. Można go łatwo zamontować na stole do piły.

## SBG 4910. Zastosowanie mobilne i stacjonarne Większa swoboda podczas piłowania



Ergonomiczna rękojeść umożliwia bezpieczne prowadzenie podczas prac stacjonarnych i mobilnych. Do beznarzędziowego zakleszczenia piły bez pozostawiania luzu po użyciu ręcznym piłą SBG 4910 wyposażono w zacisk w kształcie jaskółczego ogona. Zabezpieczenie transportowe mocuje piłę do stołu i zapobiega uszkodzeniom transportowym.

## Praca bez cieczy chłodzących

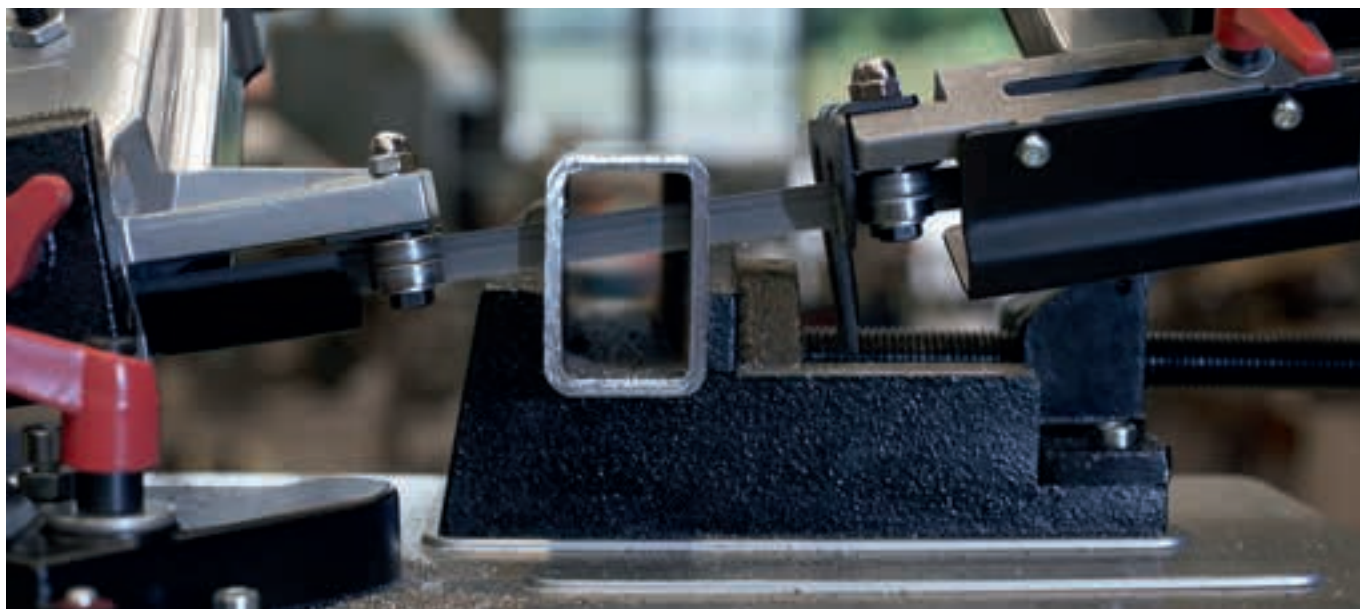

W celu bezpiecznego przytrzymania elementów obrabianych oraz szybkiego montażu i demontażu wyposażono imadło szybkococujące w gwint trapezowy. Praktycznym osprzętem w ofercie FLEX są dopasowane, magnetyczne miękkie szczęki z tworzywa sztucznego z pryzmą, zapewniające bezpieczne i delikatne mocowanie wrażliwych materiałów. Zastosowanie miękkich szczęk obniża odległość cięcia do 15 mm.



### Szybkość i precyzja

Podpora przestawna jest regulowana bezstopniowo i bez użycia narzędzi do precyzyjnych cięć kątowych w zakresie  $0^{\circ}$ - $45^{\circ}$ . Prosta blokada zapewnia szybkie zamocowanie i wyrównanie taśmy piły. Dzięki prowadnicy piły taśmowej możliwe jest optymalne prowadzenie także przy obrabianiu małych elementów.

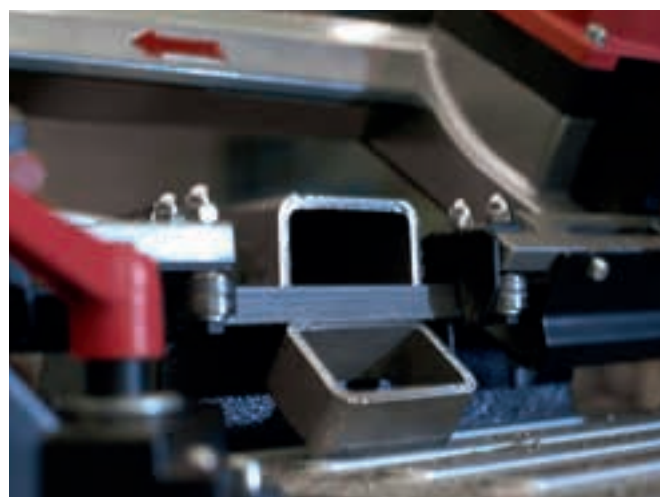

### Prędkość dopasowana do materiału

Dopasowane do materiału prędkości piły w zakresie 60 lub 80 m/min można wygodnie ustawiać za pomocą przełącznika 2-stopniowego.



**Dane techniczne**

Moc pobierana	850 Wat
Moc oddawana	445 Wat
Wymiary brzeszczotu taśmowego	1335x13x0,65 mm
Prędkość taśmy	60 / 80 m/min
Wymiary ( dł. x szer. x wys.)	640x310x390 mm
Max. zakres cięcia: okrągłe cięcie poprzeczne przy 45°/90°	68 mm / 80 mm
Max. zakres cięcia: kwadratowe cięcie poprzeczne przy 45°/90°	60 mm / 80 mm
Max. zakres cięcia: prostokątne cięcie poprzeczne przy 45°/90°	68x55 mm / 100x80 mm
Długość kabla	4,0 m
Waga ramy piły	7,9 kg
Ciężar całkowity	18,0 kg



**Metalowa piła taśmowa z ruchomą ramą**

- 2 prędkości taśmy: do cięcia pełnych i pustych profili
- Zalecana prędkość taśmy: stopień I, pełny materiał ze stali, stali szlachetnej, aluminium
- Możliwości cięcia bez stołu piły: przy 90° cięcie proste, okrągłe i kwadratowe cięcie poprzeczne max. 80 mm, prostokątne cięcie poprzeczne max. 100 x 80 mm, z wolnej ręki 150 x 80 mm
- Stopniowe przestawianie kąta przecięcia od 0° do 45° bez użycia narzędzi
- Ze stołem, alternatywa dla cięcia z wolnej ręki
- 3-punktowe łożyskowe prowadzenie piły taśmowej, aby przebieg cięcia był optymalny
- Z pałkowatą blokadą podczas mobilnych zastosowań i transportu
- Wyłącznik bezpieczeństwa: przeciwko nieumyślnemu ponownemu włączeniu po przerwie w dopływie prądu
- Prace bez cieczy chłodzącej
- Szczególnie podczas prac w miejscach zagrożonych ogniem SBG jest szczególnie pomocna ponieważ tnie metal beziskrowo

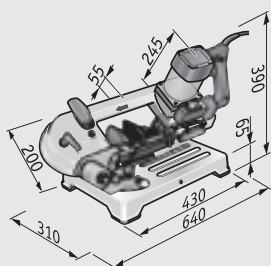

Wyposażenie podstawowe	Zamówienie nr
<b>SBG 4910</b>	<b>390.518</b>
1 wyłącznik równoległy	385.247
1 Bimetall brzeszczot	1 sztuka



### Uniwersalna, ręczna piła tarczowa

- Dokładne cięcie metalu bez cieczy chłodzącej
- Podstawa piły przestawiana bez użycia narzędzi, bezstopniowe nastawianie głębokości cięcia do 63 mm
- Pojemnik na wióry z wziernikiem: o dużych wymiarach, opróżnianie bez używania narzędzi
- Specjalne brzeszczoty z węglików spiekanych umożliwiają cięcie prawie bez zadziorów, możliwe przycinanie na długość prętów gwintowanych bez konieczności późniejszego docinania gwintów
- Wyposażona jest w blokadę wrzeciona
- Włacznik z blokadą
- Materiał pełny / płaskownik stalowy: 6 mm; - Materiał okrągły: 20 mm; - Profil z wgłębieniem: 63 mm



### Dane techniczne



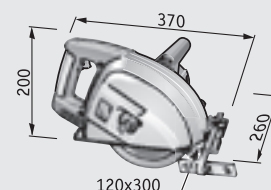

Brzeszczot średnica	185 mm
średnica wewnętrzna tarczy	20 mm
Maksymalna głębokość cięcia (przy 90°)	0-63 mm
Max. grubość materiału ze stali 400 N/mm <sup>2</sup>	6 mm
Max. grubość materiału aluminium 250 N/mm <sup>2</sup>	10 mm
Prędkość obrotowa biegu jałowego	3800 /min
Moc pobierana	1400 Wat
Moc oddawana	720 Wat
Długość kabla	4,0 m
Waga	5,4 kg





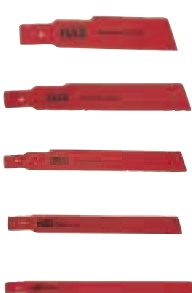

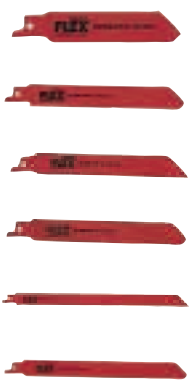
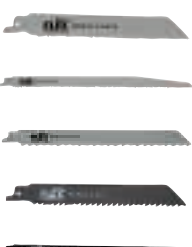

### Wyposażenie podstawowe

### Zamówienie nr

<b>CSM 4060</b>	<b>307.815</b>
2 brzeszczoty z węglików spiekanych do stali, 38 Z, (185 x 20 mm)	312.304 (2x)
1 wyłącznik równoległy	312.312
1 klucz oczkowo-widlasty	312.347
1 okulary ochronne	1 sztuka
1 walizka transportowa	1 sztuka

Typ/Model	Opis	liczba zębów na cal	Długość w mm	JO	Zamówienie nr	SR 602 WV	SK 602 WV	RS 11-28	S 2902 WV	SKE 2902 WV	SBG 4910	CSM 4060
<p>Brzeszczyty do cięcia rur</p> 	średnica rury do 2", grubość ścianki od 3,0 mm.	8	150	5	252.329	■	-	-	-	-	-	-
	średnica rury do 4", grubość ścianki od 3,0 mm.	8	210	5	251.620	■	-	-	-	-	-	-
	średnica rury do 6", grubość ścianki od 3,0 mm (tylko z urządzeniem napinającym łańcuch).	8	275	5	252.167	■	-	-	-	-	-	-
	Rura z tworzywa sztucznego o średnicy do 125 mm.	18	230	5	252.136	■	-	-	-	-	-	-
	Rura z tworzywa sztucznego o średnicy do 200 mm.	18	310	5	252.137	■	-	-	-	-	-	-
<p>Urządzenie napinające łańcuch</p> 	Pasuje do rur stalowych od 13 mm do 150 mm i rur z tworzyw sztucznych do 200 mm.			1	251.259	■	-	-	-	-	-	-
<p>Brzeszczyty do piły szablastej do metalu i blachy</p> 	Do stali, V2A i metali twardych, 1,15 mm i grubszych, bimetal.	18	100	5	200.700	-	■	■	■	■	-	-
	Do stali, V2A i metali twardych, 1,15 mm i grubszych, bimetal.	18	150	5	200.735	-	■	■	■	■	-	-
	Do stali, V2A i metali twardych, 3,0 mm i grubszych, bimetal.	14	150	5	200.727	-	■	■	■	■	-	-
	Do stali, V2A i metali twardych, 1,15 mm i cieńszych, bimetal.	24	150	5	200.743	-	■	■	■	■	-	-
	Długa taśma metalowa 3 - 10 mm, bimetal. Do rur ze stali, V2A, tworzyw sztucznych o wydrążonym profilu (także do naprawy palet).	10	280	5	201.928	-	■	■	■	■	-	-
	Twarde metale, stal, V2A oraz rury z tworzywa sztucznego, 3,0 mm i grubsze (także do naprawy palet), bimetal.	14	200	5	217.190	-	■	■	■	■	-	-
<p>Brzeszczyty piły szablastej do drewna, gipsu, gazobetonu i innych.</p> 	Drewno z gwoździemi, bimetal.	10	150	5	200.778	-	■	■	■	■	-	-
	Deska (cięcie zgrubne/normalne).	6	300	5	201.936	-	■	■	■	■	-	-
	Zgrubne, szybkie cięcie, drewno.	3	225	5	250.054	-	■	■	■	■	-	-
	Gips, gazobeton, eternit, metale kolorowe, tworzywo sztuczne wzmocnione włóknem szklanym, z płytkami z węglików spiekanych.	6	150	1	202.061	-	■	■	■	■	-	-
	Gips, gazobeton, eternit, metale kolorowe, tworzywo sztuczne wzmocnione włóknem szklanym, z płytkami z węglików spiekanych.	3	300	1	206.210	-	■	■	■	■	-	-
<p>Brzeszczyt do piły szablastej - tworzywa/drewna/metalu</p> 			150	3	198.757	-	■	■	■	■	-	-

■ odpowiedni  
- nie nadaje się

Typ/Model	Opis	Oznaczenie	Wymiary (dł. x szer. x wys.)	liczba zębów na cal	JO	Zamówienie nr	SR 602 WV	SK 602 WV	RS 11-28	S 2902 WV	SKE 2902 WV	SBG 4910	CSM 4060	
<p>Walizka z tworzywa sztucznego</p> 	<p>Walizka odporna na uderzenia dla L 3206 CD, L 3208 CD, L 21-6 230, L 24-6 230, LD 3206 C, SR 602 WV, SK 602 WV, LD 18-7 125/150 R, LD 24-6 180.</p>	TK-S Multi			1	329.908	■	■	-	-	-	-	-	
<p>Walizka transportowa</p> 	<p>Wytrzymała skrzynka z tworzywa sztucznego do RS 11-28.</p>	TK-S RS 11-28			1	436.607	-	-	■	-	-	-	-	
<p>Brzeszczoty</p>   	<p>Bi-Metal piły taśmowej z dodatnim kątem natarcia dla szybkiego tempa pracy dzięki zoptymalizowanej wydajności skrawania przy udoskonalonej dokładności cięcia i dłuższej żywotności. Nadaje się do rur grubościennych, płaskowników stalowych i kwadratowych, stali okrągłej, materiałów w wiązce jak również metali nieżelaznych.</p>	SB 1335x13x0,65 Bi-M42 18 VE2	1335 x 13 x 0,65	18	2	399.485	-	-	-	-	-	■	-	
		<p>Brzeszczoty taśmowe bimetalowe do stali, stali szlachetnej, metali kolorowych i aluminium. Ze specjalnym podziałem zębów Vario. Do prac o niewielkich drganiach, z kątem natarcia gwarantującym optymalną wydajność cięcia i ekonomiczność.</p>	SB 1335x13x0,65 Bi-M 8/12 VE3	1335 x 13 x 0,65	8/12	3	359.289	-	-	-	-	-	■	-
			SB 1335x13x0,65 Bi-M 10/14 VE3	1335 x 13 x 0,65	10/14	3	359.130	-	-	-	-	-	-	■
	<p>Brzeszczoty taśmowe ze stali narzędziowej ze specjalnie utwardzonymi wierzchołkami zębów, przeznaczone do cienkościennych cięć poprzecznych i profili.</p>	SB 1335x13x0,65 WS 18 VE3	1335 x 13 x 0,65	18	3	359.106	-	-	-	-	-	■	-	
		SB 1335x13x0,65 WS 24 VE3	1335 x 13 x 0,65	24	3	359.270	-	-	-	-	-	-	■	-
<p>Szczęki mocujące</p> 	<p>Szczęki z tworzywa sztucznego z magnesem, pasujące do SBG 4908 i 4910 z pryzmatem, do bezpiecznego zamocowania materiałów o wrażliwych powierzchniach. Zastosowanie miękkich szczęk w SBG 4910 obniży odległość cięcia na 15 mm.</p>	SBG-SP 10 VE2			2	388.718	-	-	-	-	-	■	-	
<p>Brzeszczot piły wykonany z węglików spiekanych, do stali</p> 	<p>Umożliwia cięcie prawie bez powstawania nierówności, obróbka końcowa nie jest już konieczna.</p>		185 Ø x 20	38	1	312.304	-	-	-	-	-	-	■	

## Oferta innowacyjnych akumulatorów FLEX







## Wyjątkowa innowacja

FLEX wprowadza narzędzia akumulatorowe nowej generacji, które poprzez swoją zaawansowaną koncepcję technologii maszyn i akumulatorów ustanawiają nowe standardy w zakresie jakości i wydajności. Ten specjalny system zapewnia długą żywotność nawet przy wyższym zapotrzebowaniu mocy, np. w wyniku zastosowania śrub i wiertel o większej średnicy.

Znakomita wydajność narzędzi akumulatorowych FLEX jest zasługą zastosowanych wyjątkowych innowacyjnych rozwiązań. Ogniwa akumulatora są otoczone płaszczem chłodzącym, który aktywnie redukuje generowanie ciepła. „Technologia KEEP COOL™” zapewnia mierzalną dłuższą żywotność akumulatorów. Innowacyjne zarządzanie termiczne sterowane jest przez zintegrowany Electronic Management System (system zarządzania układem elektronicznym), który poprzez stałą wymianę danych koordynuje proces ładowania i rozładowania między pakietem akumulatorów, narzędziami akumulatorowymi i ładowarką z funkcją szybkiego ładowania.

4





## Technologia KEEP COOL™

Innowacyjny i wydajny system chłodzenia akumulatorów

**Wysoka wydajność i przemyślana koncepcja z innowacyjnymi rozwiązaniami technicznymi.**

Wraz ze wzrostem rozładowania (np. podczas wkręcania śrub) rośnie temperatura ogniw akumulatora. Jest to normalny proces, który w przypadku niezwykle wysokich wymagań roboczych względem pakietu akumulatorów może doprowadzić do szybkiego wyłączenia, aktywowanego przez zabezpieczenie przed przegrzaniem. Za pomocą nowej „Technologii KEEP COOL™” firmy FLEX umożliwiono opóźnienie tego momentu.

Aktywne chłodzenie zapewniane przez innowacyjny płaszcz otaczający ogniwa zapewnia znacznie wyższą wydajność akumulatorów, co sprzyja również wydłużeniu żywotności pakietu akumulatorów.

Zintegrowaną technikę chłodzenia stanowi opatentowana warstwa ogniw, która zmienia stan agregatu i dzięki temu może absorbować nadmiar ciepła.

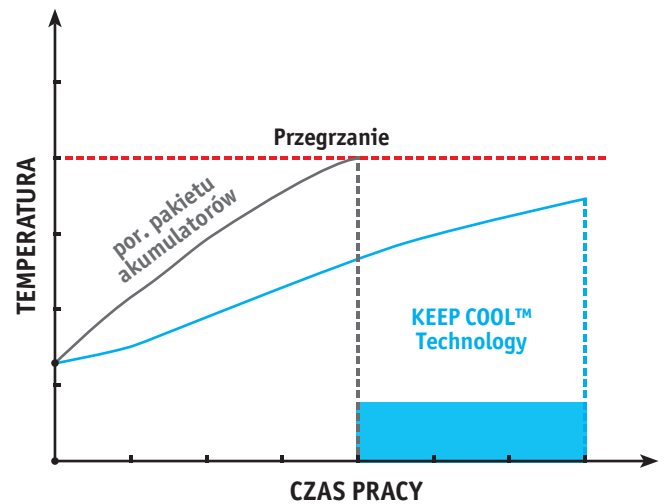

Technologia KEEP COOL™ aktywnie zapobiega przegrzewaniu akumulatorów. Dzięki temu można całkowicie wykorzystać pełną moc akumulatora przez dłuższy okres eksploatacji.



### Ogniwa akumulatora o wysokiej wydajności

Nowe ogniwa o wysokiej wydajności firmy FLEX wykorzystują pełną pojemność akumulatora i zapewniają dzięki temu dłuższy czas jego pracy.

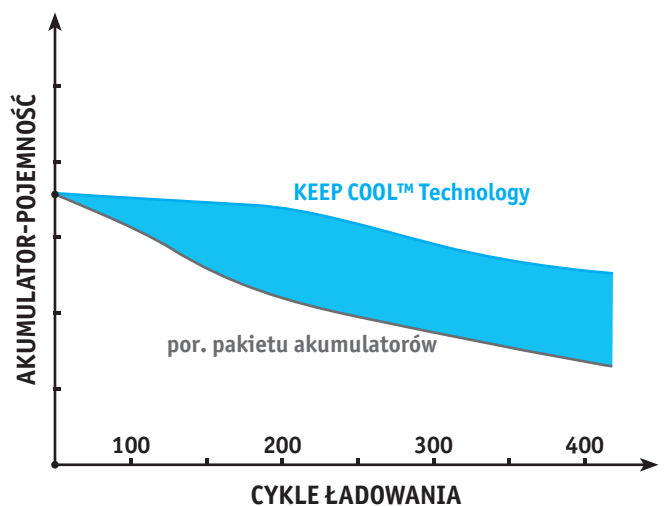

Wysoka częstotliwość ładowania może uszkodzić pakiety akumulatorów. Tracą one swoją pojemność i następuje skrócenie ich żywotności. Technologia KEEP COOL™ redukuje również w znacznym stopniu utratę pojemności i zwiększa tym samym żywotność akumulatorów.



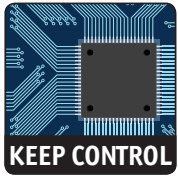

## Technologia KEEP CONTROL Inteligentny system zarządzania akumulatorami

### Wszystko pod kontrolą!

System zarządzania akumulatorem, bazujący na technologii MCU (Micro Controller Unit), kontroluje energię elektryczną, napięcie i temperaturę oraz steruje procesami ładowania. Wszystkie funkcje zabezpieczające można programować. Zostały one dopasowane do funkcji i zastosowań urządzenia danego typu.

### Kto w zasadzie kontroluje kogo i dlaczego?

Podczas procesu rozładowania, czyli podczas pracy, elektronika w pakiecie akumulatorów kontroluje i mierzy napięcie ogniwa oraz temperaturę – te dane przekazywane są do narzędzia. Układ elektroniczny w narzędziu kontroluje i mierzy natężenie prądu.

Podczas procesu ładowania układ elektroniczny w pakiecie akumulatorów kontroluje i mierzy napięcie, temperaturę oraz natężenie prądu oraz kontroluje w ten sposób parametry ładowania. Układ elektroniczny w pakiecie akumulatorów dokonuje oceny statusu naładowania i wybiera cykl ładowania z określonymi parametrami. Polecenie wykonania łado-

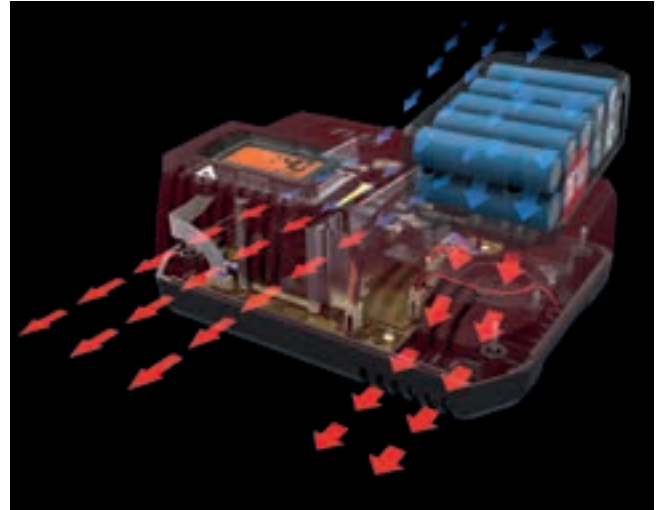

wania zostaje przesłane do ładowarki. Ładowanie odbywa się zgodnie z wytycznymi pakietu akumulatorów. Efektem jest uzyskanie odpowiedniego naładowania akumulatorów w zależności od danej sytuacji, a tym samym zapewniające ich ochronę. Dzięki temu znacznie wydłuża się żywotność pakietu akumulatorów.

- Wskaźnik stanu naładowania
- Odporny na działanie kurzu i wody IPX6
- Ogniwa litowo-jonowe
- Zintegrowana ochrona załadunku i rozładunku
- Zarządzanie termiczne przez technologię KEEP COOL™
- Technologia KEEP CONTROL



- Zabezpieczenie przed przegrzaniem
- Zabezpieczenie przed rozładowaniem
- Zabezpieczenie przeciążeniowe
- Funkcja doświetlenia

- Zabezpieczenie przed przegrzaniem
- Zabezpieczenie przed przeladowaniem
- Zabezpieczenie nadmiarowo-prądowe
- Wyświetlacz LCD
- Pakiety akumulatorów 18.0 V i 10.8 V



## Silniki szczotkowe o zwiększonej mocy

### Mocne i niezawodne

Mocne i niezawodne silniki szczotkowe o zwiększonej mocy charakteryzują się wysokim wydatkiem mocy, spokojną pracą i niezawodnością. Silniki zostały zaprojektowane z myślą o szczególnie wymagających warunkach pracy na placach budowy. Ponadto zadbano o to, aby była możliwa łatwa i szybka wymiana elementów węglowych.

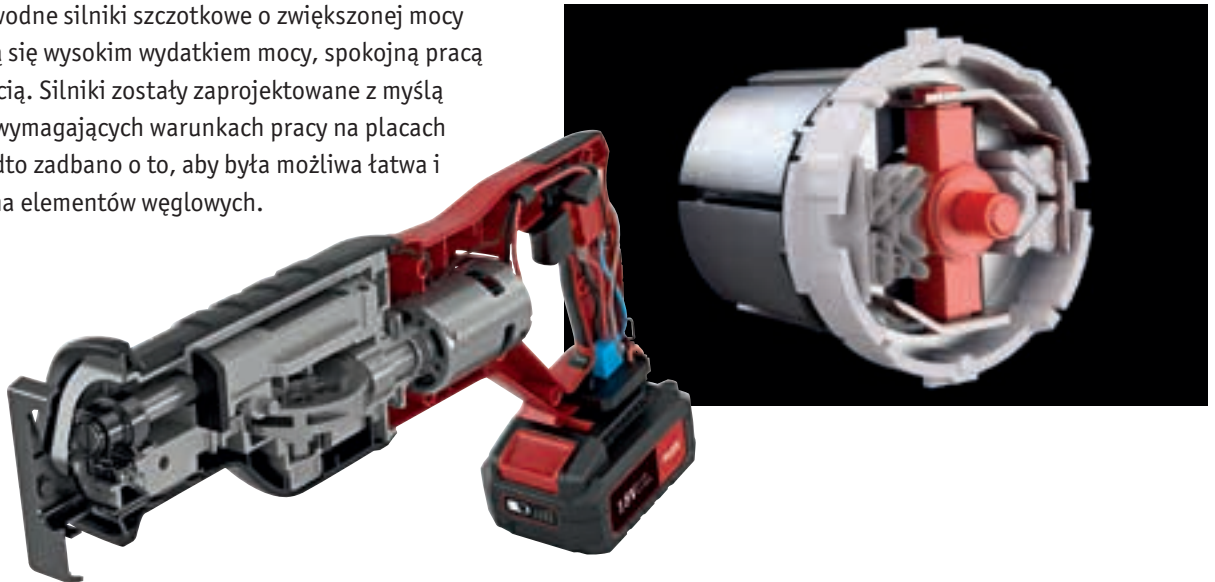

## Silniki EC o zwiększonej mocy

### Niezwykłe wysoka wydajność i bezbłędowa praca.

Bezszczotkowe silniki EC firmy FLEX są bezbłędowe i osiągają znacznie wyższe parametry mocy w porównaniu z silnikami szczotkowymi.

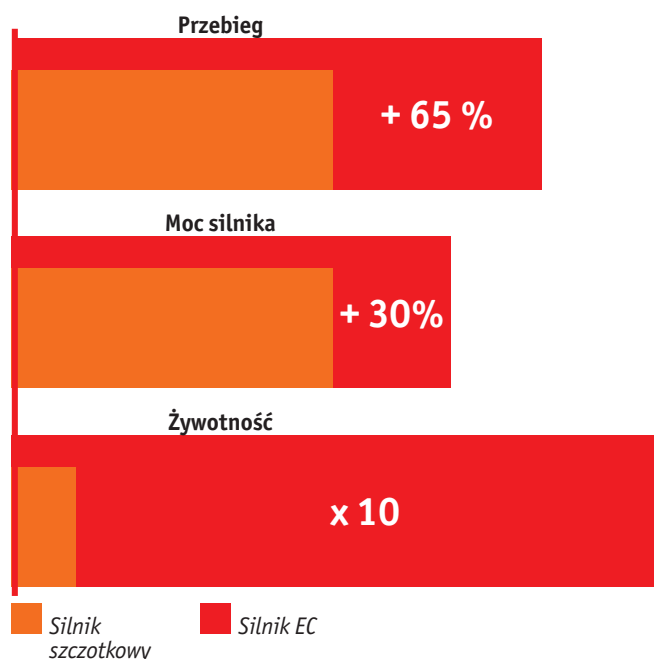



## Nowe wiertarko-wkrętarki, udarowe wiertarko-wkrętarki i wkrętarki udarowe FLEX. Stworzone do pracy w najtrudniejszych warunkach.

Nowe narzędzia akumulatorowe FLEX 18.0 V sprawdzają się przede wszystkim przy zastosowaniach, w których potrzebne jest uniwersalne, zwarte i mocne narzędzie akumulatorowe do wkręcania, wiercenia i wiercenia udarowego. Oprócz doskonałych parametrów mocy narzędzia wyróżniają się kompaktową konstrukcją, doskonałą ergonomią, komfortową obsługą i nadzwyczaj długą żywotnością.



**Szybkomocujący uchwyt wiertarski**  
Z blokadą obrotów – do odbioru narzędzi trzpieniowych o średnicy 1-13 mm.



**Miękka rękojeść**  
Dla bezpiecznej, komfortowej i pewnej obsługi.



**Światło LED**  
Zintegrowane oświetlenie diodowe do optymalnego oświetlenia zakresu roboczego.



**Silnik dużej mocy**  
Wytrzymały i niezawodny silnik o wysokiej mocy. Łatwe usunięcie zatyczki umożliwia wymianę elementów węglowych.



**Przekładnia 2 biegowa**  
Elektroniczna regulacja prędkości obrotowej oraz prawo- i lewobieżność zapewniają komfortową i bezpieczną eksploatację. Zapewnia prawidłowe dozowanie siły wkrętarki akumulatorowej.



**Dodatkowa rękojeść**  
Nadaje się do DD 2G 18.0 i PD 2G 18.0. Dostępne w ofercie osprzętu (428.698).



**Ustawianie momentu obrotowego**  
Wyposażone w 25-stopniowy moment obrotowy oraz jeden stopień wiercenia. Zapewnia prawidłowe dozowanie siły wkrętarki akumulatorowej. Udarowa wiertarko-wkrętarka PD 2G 18.0 wyposażona jest dodatkowo w funkcję udarową. Do wiercenia w murze, kamieniu i betonie.



**Mocowanie narzędzia**  
Do mocowania bitów 1/4".



**Wytrzymała obudowa przekładni**  
Przedłużona żywotność dzięki wytrzymałej metalowej obudowie przekładni.



**Mocowanie do paska**  
Praktyczny zaczep do paska utrzymuje narzędzie zawsze pod ręką.



**Technologia litowo-jonowa**  
18.0 V pakiety akumulatorów ze zintegrowanym wskaźnikiem stanu naładowania. Informuje od razu o stanie naładowania ogniw akumulatora. Dostępne wersje 2.5 Ah lub 5.0 Ah.



**FLEX**

**FLEX**  
DR 18.0-8L

**18V** 5.0Ah  
Li-Ion **FLEX**



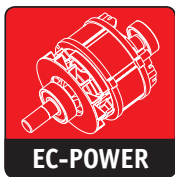

## Zwarta budowa i moc. Nowa 18 V akumulatorowa wiertarka udarowa CHE 18.0-EC z silnikiem EC.

Nowa 18 V akumulatorowa wiertarka udarowa CHE 18.0-EC z silnikiem EC wysokiej mocy zapewnia nieograniczoną swobodę ruchu. Dzięki wspaniałemu stosunkowi masy do mocy oraz kompaktowej obudowie umożliwia wydajną i długą eksploatację. Optymalny moduł udarowy gwarantuje szybki postęp wiercenia również w przypadku wiercenia udarowego w najtwardszym betonie.



**Bezszcotkowy**  
Bezszcotkowy silnik EC o wysokiej wydajności: zwarta konstrukcja, ochrona przed wnikaniem pyłu, lekki i zupełnie bezobsługowy.



**Niech stanie się światło!**  
Zintegrowane oświetlenie LED z funkcją doświetlenia w celu zapewnienia lepszej widoczności elementu obrabianego.



**Zaleta podczas wiercenia.**  
SDS-plus zapewnia beznarzędziową i szybką wymianę wiertel i brzeszczotów.



**Zawsze pod kontrolą**  
Optymalna chwytność dzięki dodatkowej ergonomicznej rękojeści z zabezpieczeniem przed przekręceniem.



**Nie za głęboko!**  
Stalowy ogranicznik głębokości zapewnia beznarzędziowe ustawienie i kontrolę dokładnej głębokości wiercenia.



**Zawsze prawidłowy wybór.**  
Przełącznik funkcyjny z czterema funkcjami: wiercenie, wiercenie udarowe, dłutowanie, regulacja dłuta



**Wkładka Softgrip**  
Ergonomiczny, antypoślizgowy, gumowany uchwyt



**Technologia litowo-jonowa**  
18.0 V pakiety akumulatorów ze zintegrowanym wskaźnikiem stanu naładowania. Informuje od razu o stanie naładowania ogniw akumulatora. Dostępne wersje 2.5 Ah lub 5.0 Ah.



**Pełna moc!**  
Regulator prędkości gazu z funkcją blokady do nawiercania z pełnym wyczuciem.



## Nowa akumulatorowa piła szablasta FLEX RS 29 18.0 jest urządzeniem kompaktowym, wytrzymałym, zapewniającym twardość i stabilność uchwytu.

Mocny silnik dużej mocy zapewnia szybki postęp piłowania. Oświetlenie diodowe zintegrowane z obudową umożliwia optymalną widoczność elementu obrabianego również w gorzej oświetlonych narożnikach i kątach. Piła szablasta RS 29 18.0 firmy FLEX jest wyposażona w bezobsługowy system wymiany brzeszczotów piły, który umożliwia szybką i komfortową wymianę brzeszczotu. Gumowana rękojeść i ergonomiczna obudowa przekładni zapewniają bezpieczną i przyjemną pracę. Wysoką prędkość cięcia podczas obróbki drewna można uzyskać po włączeniu suwu wahadłowego,



**Wydatny silnik wysokiej mocy**  
Trwały i niezawodny silnik dużej mocy.



**Niech stanie się światło!**  
Zintegrowane oświetlenie LED z funkcją doświetlenia w celu zapewnienia lepszej widoczności elementu obrabianego.



**Wkładka Softgrip**  
Ergonomicznie ukształtowana, antypoślizgowa i gumowana rękojeść, zapewniająca większy komfort pracy.



**System szybkiej wymiany brzeszczotów**  
Dla prostej i szybkiej beznarzędziowej wymiany brzeszczota piły.



**Włączany dodatkowo suw wahadłowy**  
Wyższa moc cięcia podczas obróbki drewna.



**Regulator prędkości**  
Z funkcją blokady, zapewniającą piłowanie z pełnym wyczuciem.



**Optymalna nakładka**  
Zdejmowana bez narzędzi nasadka piły z regulacją nachylenia i głębokości jest rozwiązaniem przyjaznym dla użytkownika.



**Technologia litowo-jonowa**  
18.0 V pakiety akumulatorów ze zintegrowanym wskaźnikiem stanu naładowania. Informuje od razu o stanie naładowania ogniw akumulatora. Dostępne wersje 2.5 Ah lub 5.0 Ah.



**Doskonała chwytność**  
Gumowana obudowa przekładni, zapewniająca pewny i wygodny chwyt.

## Stacja ładowania z efektywnym chłodzeniem zapewnia szybszy czas ładowania i optymalną ochronę pakietów akumulatorowych



Stacja ładowania CA 10.8/18.0 wyposażona jest w złącze do pakietów akumulatorów 18.0 V i 10.8 V. Dzięki niezwykle efektywnemu systemowi chłodzenia akumulatory można bardzo szybko naładować. 80% pojemności ładowania można osiągnąć już po ok. 30 minutach. Komunikacja między pakietami akumulatorów oraz ładowarką odbywa się za pomocą technologii MCU. Stała kontrola i regulacja energii elektrycznej, napięcia, temperatury i procesu ładowania. Zapewnia ochronę pakietów akumulatorów oraz skraca czas ładowania.



### Uniwersalna

Złącze kompatybilne z pakietami akumulatorów 18.0 V i 10.8 V (wkrótce dostępne).



### Wspaniałe wyposażenie!

Dwie turbiny chłodzenia zapewniają maksymalne chłodzenie ładowarki i pakietu akumulatorów. Dzięki temu czas oczekiwania przed ładowaniem jest krótszy. Takie działanie chroni pakiety akumulatorów, wydłużając ich żywotność.



Wskaźnik czasu ładowania



Wskaźnik stanu naładowania 75%



Pełne naładowanie



### Wyświetlacz LCD

Wielkoformatowy wyświetlacz diodowy ze wskazaniami czasu i stanu ładowania pokazuje pozostały czas ładowania. Taka funkcja umożliwia doskonałe zaplanowanie czynności na placu budowy.

## Czas świecenia wynosi maks. 40 godzin



Nowa lampa robocza WL LED 18.0 wyposażona jest w 24 diody o zimnym białym świetle. Jakość oświetlenia optymalnie nadaje się do prac na budowie. Również do prac malarskich, które wymagają wysokiej precyzji odwzorowania barw. Głowicę diodową można obrócić o 320 stopni i przechylić o 180 stopni do odpowiedniego położenia, dopasowując ją elastycznie do wszystkich warunków pracy: doskonale sprawdza się podczas prac podłogowych, ściennych oraz sufitowych.



### Nie przekręcać równocześnie!

Głowica oświetlenia diodowego obracana jest o 320°, co umożliwia jej elastyczne zastosowanie na budowie.



### Z elementem obrotowym

Głowica oświetlenia diodowego odchyła się o 180°. Dzięki temu można optymalnie oświetlić prawie każdy narożnik i każde załamanie kątowe.

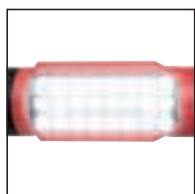

### Zalety

24 diody wysokiej mocy zapewniają maksymalne oświetlenie miejsca pracy. Czas świecenia: maks. 20 godzin z pakietem akumulatorów 18.0 V/2.5 Ah  
maks. 40 godzin z pakietem akumulatorów 18.0 V/5.0 Ah



### Wisi na haczyku

Za pomocą wciskanego haka, obracanego o 360°, można szybko i skutecznie umieścić lampę diodową w każdym miejscu pracy.

## Kurtka termiczna o trzech stopniach ogrzewania sprawdza się podczas pracy i wypoczynku.

Kurtka termiczna FLEX charakteryzuje się wytrzymałością, zapewniając ciepło przez długi czas. Ponadto umożliwia ona 3-stopniową regulację. W obszarze klatki piersiowej i w dolnej strefie pleców elementy grzewcze zapewniają przyjemne ciepło. Oprócz funkcji termicznej kurtka jest niezwykle praktyczna: dwie kieszenie kurtki i jedna kieszeń na piersi stanowią obszerne schowki. Za pomocą załączonego adaptera dwa gniazda USB zapewniają zasilanie mobilnym urządzeniom końcowym, np. smartfonom.



Czas grzania w godz.	10.8 V/2.5 Ah	10.8 V/5.0 Ah	18.0 V/2.5 Ah	18.0 V/5.0 Ah
Quick Heat	2,5	5,0	3,5	7,0
High	4,0	8,0	5,0	10,0
Medium	8,5	17,0	9,5	19,0
Low	9,5	19,0	10,5	21,0

Dostępne rozmiary i odnośne numery katalogowe znajdują się na stronie 96.



### „Utrzymaj ciepło”

Kurtka termiczna jest wyposażona w odpinany kaptur.



### Zapnij i zamknij

Gumowany suwak oraz duże kieszenie na zamek błyskawiczny zapewniają odpowiedni komfort.



### Teraz stanie się ciepło!

Złącze pakietu akumulatorów następuje poprzez 12-V-adapter PS 10.8/18.0, znajdujący się w zestawie.



### The heat is on!

Dostępne są trzy stopnie ogrzewania. Wielokrotne naciskanie włącznika pozwala na ustawienie żądanego stopnia ogrzewania. Ustawiony stopień ogrzewania oznaczony jest odpowiednim kolorem.



### Kompatybilne złącze

Do mocowania pakietów akumulatorów 10.8 V i 18.0 V.



### Napięcie wyjściowe 12 V

Do podłączenia do kurtki termicznej. Funkcja energooszczędności\* wyłącza dopływ energii po 14 dniach nieużywania.

*\*W celu ponownego uruchomienia należy wyjąć pakiet akumulatorów, a następnie znowu wsunąć.*



### Dwa gniazda USB

Idealne do ładowania urządzeń zewnętrznych, np. smartfonów. Prąd ładowania wynosi 1,5 A.



Wyposażone w „technologię KEEP CONTROL”, chroniącą akumulatory i urządzenia zewnętrzne.



### Mocowanie do paska

Wytrzymały metalowy zatrzask.

## Niezwykle poręczna

Wysoka wydajność i zbalansowana ergonomia spełniają najwyższe oczekiwania



### Optymalny w obsłudze

Kompaktowa 2-biegowa udarowa wiertarko-wkrętarka akumulatorowa PD 2G 18.0 o niewielkiej masie i doskonałej ergonomii nadaje się również do niewielkich oraz średnich prac wiertarskich.



### Bezprzewodowy

Podczas wielu zadań montażowych przewody elektryczne mogą stanowić poważną przeszkodę. Do tych zadań nadają się doskonale wiertarki akumulatorowe firmy FLEX.



### Prawdziwy pakiet mocy

Odpowiednia wiertarka akumulatorowa ułatwia montaż. Bardzo praktyczna i mocna akumulatorowa wkrętarka udarowa o śred. wew. 1/4" 18.0 sprawdza się podczas licznych prac montażowych.



### Nie trzeba stać w ciemności

Montaż trzeba nieraz przeprowadzać w ciemnych narożnikach. W takich sytuacjach przyda się mocna lampa diodowa WL LED 18.0. Oświetli ona miejsce pracy, ułatwiając wykonanie precyzyjnej pracy.

## Niezwykle mocna

### Maksymalna moc, optymalne wykorzystanie energii i długa żywotność.



#### Mistrzynie szybkiej pracy

Mocna akumulatorowa piła szablasta RS 29 18.0 zapewnia wysoką prędkość cięcia, a tym samym sprawny postęp pracy. Optymalne wykorzystanie brzeszczotu – do wszechstronnych zastosowań, np. do cięcia węgłbnego – umożliwia regulowana bez narzędzi nasadka piły.



#### Szybkie cięcie za naciśnięciem jednego przycisku

Nowa akumulatorowa piła szablasta RS 29 18.0 bez problemu piłuje drewno, profile i blachę stalową, a nawet grubsze rury stalowe. Wymiana brzeszczotu bez użycia narzędzi umożliwia szybki i wygodny dopasowanie modelu RS 29 18.0 do nowych wymogów pracy.



#### Włączany dodatkowo suw wahadłowy

Dodatkowo włączany suw wahadłowy umożliwia szybsze piłowanie w drewnie. Ergonomiczna rękojeść z miękkim uchwytem poprawia komfort obsługi.



#### Czysta moc EC

Akumulatorowa wiertarka udarowa CHE 18.0-EC charakteryzuje się niewielką masą i zwartą konstrukcją. Umożliwia odpowiednią obsługę, ułatwiając wykonanie prac w trudno dostępnych miejscach lub nad głową. Optymalny zakres zastosowania CHE 18.0-EC do wiercenia w betonie wynosi maks. 18 mm średnicy otworu.

## Maszyny akumulatorowe

DD 2G 18.0

PD 2G 18.0



**Nowość**

### Dane techniczne

Zakres momentu obrotowego DD 2G 18.0	20+1
Zakres momentu obrotowego PD 2G 18.0	24+1
Akumulator-napięcie	18 V
Akumulator-pojemność	2,5 / 5,0 Ah
Maksymalny moment obrotowy miękki/twardy DD 2G 18.0	52 / 68 Nm
Maksymalny moment obrotowy miękki/twardy PD 2G 18.0	52 / 65 Nm
Prędkość obrotowa biegu jałowego 1. bieg	0-380 /min
Prędkość obrotowa biegu jałowego 2. bieg	0-1650 /min
Liczba uderzeń biegu jałowego 1. bieg PD 2G 18.0	0-4940 /min
Liczba uderzeń biegu jałowego 2. bieg PD 2G 18.0	0-21450 /min
Uchwyt wiertarski o średnicy	1,5 - 13 mm
Maksymalna średnica wiercenia w stali	13 mm
Max. średnica wiercenia w murze	16 mm
Maksymalna średnica wiercenia w drewnie	30 mm
Waga bez akumulatora	1,4 kg

**18.0**

**Li-ION**  
technology



**L-BOXX**

### 2-biegowa wiertarko-wkrętarka / udarowy śrubokręt wierzący 18,0 V

- Electronic Management System (EMS) chroni maszynę, przedłuża jej żywotność i zwiększa efektywność
- Regulator prędkości gazu z funkcją blokady
- Elektroniczny szybki hamulec
- Odlewana ciśnieniowo obudowa aluminiowa
- Trwały silnik dużej mocy 4-biegunowy
- Szybkomocujący uchwyt wiertarski w wersji metalowej z pierścieniem łożyska oporowego i funkcją Auto-Lock
- Bieg w prawo / lewo z przetącznikiem
- Ergonomiczny, antypoślizgowy, gumowany uchwyt
- Zintegrowana lampa LED z poświatą
- Wyświetlacz LED pojemności akumulatora
- Zdemontowana zaślepka do łatwej wymiany komponentów węglowych
- Zawiera możliwość do zamontowania uchwyt dodatkowy, mocowanie do paska i uchwyt na bity
- System akumulatorów FLEX: Praca ze wszystkimi pakietami akumulatorów 18,0 V. Dostawa bez akumulatorów, ładowarka

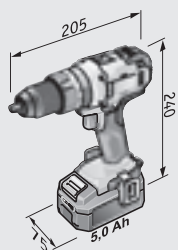
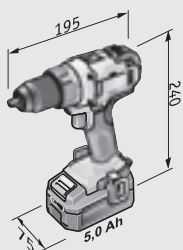

### Wyposażenie podstawowe

### Zamówienie nr

<b>DD 2G 18.0</b>	<b>417.831</b>
<b>PD 2G 18.0</b>	<b>417.858</b>
1 rękojeść	428.698
1 mocowanie do paska	420.115
1 uchwyt bitów	420.123
1 walizka transportowa L-BOXX® 136	414.085
1 wkładka do walizki	423.238
<b>DD 2G 18.0/2.5 Set</b>	<b>436.577</b>
<b>PD 2G 18.0/2.5 Set</b>	<b>436.585</b>
1 rękojeść	428.698
1 mocowanie do paska	420.115
1 uchwyt bitów	420.123
2 akumulatory AP 18.0/2.5	417.890
1 ładowarka CA 10.8/18.0	417.882
1 walizka transportowa L-BOXX® 136	414.085
1 wkładka do walizki	423.238





**Nowość**

### Wkrętarka udarowa akumulatorem 18,0 V

- Electronic Management System (EMS) chroni maszynę, przedłuża jej żywotność i zwiększa efektywność
- Regulator prędkości gazu z funkcją blokady
- Elektroniczny szybki hamulec
- Solidny odlew aluminiowy obudowa przekładni z pokrywą ochronną
- Trwały silnik dużej mocy 4-biegunowy
- Bieg w prawo / lewo z przełącznikiem
- Ergonomiczny, antypoślizgowy, gumowany uchwyt
- Zintegrowana lampa LED z poświatą
- Wyświetlacz LED pojemności akumulatora
- Mocowanie narzędzia dla 1/4" narzędzia bit
- Zdemontowana zaślepka do łatwej wymiany komponentów węglowych
- Dodatkowo uchwyt na pasek i uchwyt na bity
- System akumulatorów FLEX: Praca ze wszystkimi pakietami akumulatorów 18,0 V. Dostawa bez akumulatorów, ładowarka



#### Dane techniczne

Akumulator-napięcie	18 V
Akumulator-pojemność	2,5 / 5,0 Ah
Max. moment obrotowy	180 Nm
Prędkość obrotowa biegu jałowego	0-2300 /min
Liczba uderzeń biegu jałowego	0-3200 /min
Mocowanie narzędzia	1/4"
Waga bez akumulatora	1,2 kg

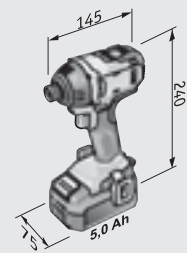

#### Wyposażenie podstawowe

#### Zamówienie nr

<b>ID 1/4 " 18.0</b>	<b>417.866</b>
1 mocowanie do paska	420.115
1 uchwyt bitów	420.123
1 walizka transportowa L-BOXX® 136	414.085
1 wkładka do walizki	423.238

# Maszyny akumulatorowe

CHE 18.0-EC



**Nowość**

## Dane techniczne

Akumulator-napięcie	18 V
Akumulator-pojemność	2,5 / 5,0 Ah
Prędkość obrotowa biegu jałowego	0-1400 /min
Liczba uderzeń biegu jałowego	0-4500 /min
Max. pojedyncza energia uderzeniowa (EPTA)	1,7 J
Max. średnica wiercenia w stali	13 mm
Max. średnica wiercenia w betonie	18 mm
Max. średnica wiercenia w drewnie	20 mm
Mocowanie narzędzia	SDS-plus
Waga bez akumulatora	2,0 kg

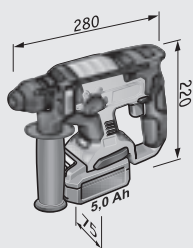

## Kombi-młotowiertarka akumulatorowe 18,0 V

- Electronic Management System (EMS) chroni maszynę, przedłuża jej żywotność i zwiększa efektywność
- Bezszcotkowy silnik o wysokiej skuteczności i długiej żywotności
- Z regulatorem prędkości i funkcją pracy ciągłej
- Elektroniczny szybki hamulec
- Blokada obrotów do dłutowania
- Przełącznik funkcyjny z czterema funkcjami: wiercenie, wiercenie udarowe, dłutowanie, regulacja dłuta
- Odlewana ciśnieniowo obudowa aluminiowa
- Zabezpieczony przed przekręceniem dodatkowy uchwyt z ogranicznikiem głębokości
- Zintegrowana lampa LED z poświatą
- Wyświetlacz LED pojemności akumulatora
- System akumulatorów FLEX: Praca ze wszystkimi pakietami akumulatorów 18,0 V. Dostawa bez akumulatorów, ładowarka

## Wyposażenie podstawowe

## Zamówienie nr

<b>CHE 18.0-EC</b>	<b>430.005</b>
1 rękojeść	436.364
1 ogranicznik głębokości	436.372
1 walizka transportowa L-BOXX® 238	414.093
1 wkładka do walizki	435.945

Osprzęt ze strony 96, 218



**Nowość**

### Akumulatorowa pilarka szablasta 18,0 V

- Electronic Management System (EMS) chroni maszynę, przedłuża jej żywotność i zwiększa efektywność
- Regulator prędkości gazu z funkcją blokady
- Elektroniczny szybki hamulec
- Trwały silnik dużej mocy 4-biegunowy
- Skok brzeszczotu: uruchamiany poprzez włączenie, dostosowany specjalnie do szybkich prac w drewnie
- Błat piły obracany o 180 °
- Wymiana brzeszczotu bez narzędzi
- Zdemontowana nakładka piły, odchylana i z regulacją głębokości
- Ergonomiczny, antypoślizgowy, gumowany uchwyt
- Zintegrowana lampa LED z poświatą
- Wyświetlacz LED wskazujący aktualną pojemność akumulatora
- System akumulatorów FLEX: Praca ze wszystkimi pakietami akumulatorów 18,0 V. Dostawa bez akumulatorów i ładowarki



#### Dane techniczne

Liczba obrotów biegu jałowego	0-3100 /min
Skok	29 mm
Akumulator-napięcie	18 V
Akumulator-pojemność	2,5 / 5,0 Ah
Waga bez akumulatora	2,9 kg

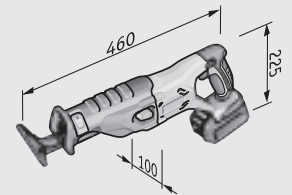

#### Wyposażenie podstawowe

#### Zamówienie nr

<b>RS 29 18.0</b>	<b>417.874</b>
1 walizka transportowa L-BOXX® 238	414.093
1 wkładka do walizki	423.246

# Maszyny akumulatorowe

## Osprzęt

4

Maszyny akumulatorowe

Typ/Model	Opis	Oznaczenie	Wielkość	Akumulator- pojemność/ -napięcie	JO	Zamówienie nr	DD 2G 18.0	PD 2G 18.0	ID 1/4" 18.0	CHE 18.0-EC	RS 29 18.0	
Akumulatorowa kurtka podgrzewana 	Podgrzewana, wysokiej jakości kurtka softshellowa z komfortową podszewką flauszową, funkcjonalnymi kieszeniami i odpinanym kapturem. Materiał bardzo odporny na działanie wiatru i wody. Trzy strefy grzewcze dla indywidualnego ustawienia ciepła i „funkcją szybkiego grzania”. 10,5/21 godziny ciepła na poziomie 1, 9,5/19 godzin na poziomie 2 i 5/10 godziny na poziomie 3 (2,5/5,0 Ah 18,0 V). Możliwa praca z akumulatorem litowo-jonowym 10,8 i 18,0 V. Adapter baterii z portem USB dla ładowania smartfonów. Dostawa bez akumulatora.	TJ 10.8/18.0 M	M		1	417.998	-	-	-	-	-	
		TJ 10.8/18.0 L	L		1	423.165	-	-	-	-	-	
		TJ 10.8/18.0 XL	XL		1	423.173	-	-	-	-	-	
		TJ 10.8/18.0 XXL	XXL		1	423.181	-	-	-	-	-	
Lampa robocza LED 	Wydajna lampa robocza LED z 24 zimno-białymi diodami LED i zintegrowanym zabezpieczeniem przed rozładowaniem. Głowica LED obracana o 320 ° i rozkładana do 180 °. Uchylny i chowany hak do zawieszania lampy i zaczep na pasek. Czas świecenia: ok. 20 godzin z pakietem akumulatorów 2,5 Ah i ok. 40 godzin z pakietem akumulatorów 5,0 Ah. System akumulatorów FLEX: Praca ze wszystkimi pakietami akumulatorów 18 V. Dostawa bez akumulatorów.	WL LED 18.0			1	417.955	■	■	■	■	■	
Opakowanie akumulatorów litowo-jonowych 18,0 V 	Pakiet akumulatorów litowo-jonowych 18,0 V z wbudowanym zabezpieczeniem ładowania i rozładowywania, wskaźnik poziomu naładowania, zabezpieczenie przed pyłem i wodą rozbryzgową. Electronic Management System (EMS) chroni pakiet akumulatorów, przedłuża ich żywotność i zwiększa efektywność.	AP 18.0/5.0		5,0 Ah/18 V	1	417.904	■	■	■	■	■	
		AP 18.0/2.5		2,5 Ah/18V	1	417.890	■	■	■	■	■	
Szybka ładowarka 	Do ładowania akumulatorów 10,8 i 18,0 V. Z wielkoformatowym wyświetlaczem LCD do diagnostyki baterii i stanu naładowania baterii. Czas ładowania: ok. 40 min do 18 V,0 / 2,5 Ah i ok. 50 min do 18,0 V / 5,0 Ah. Dzięki specjalnemu procesowi ładowania 80% pojemność osiąga się w ciągu około 30 minut. Ze zintegrowanym chłodzeniem akumulatora, zabezpieczeniem przed przegrzaniem, rozładowaniem i przeciążeniem.	CA 10.8/18.0			1	417.882	■	■	■	■	■	
Adapter baterii 	Adapter baterii do stosowania pakietów akumulatorowych 18,0 lub 10,8 V jako ładowarki USB dla smartfonów oraz podgrzewania kurtki elektrycznej. Adapter posiada 2 porty USB, tryb oszczędności energii i klips mocujący. Prąd ładowania 1,5 A/12,0 V.	PS 10.8/18.0			1	417.971	-	-	-	-	-	
Dodatkowa rękojeść 	Nadaje się do akumulatorowych wiertarko-wkrętarek 18,0 V oraz udarowych wiertarko-wkrętarek.	HZ-S DD/PD 18,0			1	428.698	■	■	-	-	-	

■ odpowiedni  
- nie nadaje się

Typ/Model	Opis	Oznaczenie	D/T w mm	L w mm	JO	Zamówienie nr	DD 2G 18.0	PD 2G 18.0	ID 1/4" 18.0	CHE 18.0-EC	RS 29 18.0
<p>Diaamentowe wiertło na sucho</p> 	<p>Do wiercenia bez wody za pomocą wkrętarko-wiertarek lub wiertarek akumulatorowych. Wiertło z chwytym sześciokątnym do mocowania w uchwycie wiertarskim. Wielokrotna powłoka diamentowa zapewnia długie okresy użytkowania. Rdzeń wiertła wypełniony jest zestawionym środkiem chłodzącym, który topi się na skutek ogrzewania podczas wiercenia – w ten sposób uzyskiwany jest efekt chłodzący. Do wiercenia otworów pod duble w kamionce (do twardości 5), granicie, marmurze.</p>	DD-DRY D6x30 HEX	6 Ø 30	80	1	386.286	■	■	-	-	-
		DD-DRY D8x30 HEX	8 Ø 30	80	1	386.294	■	■	-	-	-
		DD-DRY D10x30 HEX	10 Ø 30	80	1	386.308	■	■	-	-	-
		DD-DRY D14x30 HEX	14 Ø 30	80	1	386.316	■	■	-	-	-
<p>Wiertło do płytek ceramicznych</p> 	<p>Do wierceń bez użycia wody do wiertarko-wkrętarek akumulatorowych lub wiertarek. Ekstremalnie twardą końcówkę wiertła przy przykładaniu do płytki ceramicznej dociskać do powierzchni z lekką siłą. Dzięki temu uzyskuje się oznaczenie odpowiedniego otworu z dokładnością do punktu. Wiertło jest samocentrujące, a przez to nie następuje poślizg wiertła na twardych powierzchniach. Nadaje się idealnie do wiercenia otworów na duble w płytkach ceramicznych i kamionkowych aż do twardości 3.</p>	TD D5x50 D10	5 Ø 50	110	1	386.324	■	■	-	-	-
		TD D6x50 D10	6 Ø 50	110	1	386.332	■	■	-	-	-
		TD D8x50 D10	8 Ø 50	110	1	386.340	■	■	-	-	-
<p>Walizka transportowa L-BOXX®</p> 	<p>Solidny system do przechowywania i transportu L-BOXX® z odpornego na uderzenia tworzywa zapewnia łatwe i wygodne dostarczanie narzędzi, akcesoriów i materiałów eksploatacyjnych do miejsca ich użytkowania. Przemysłowe wkładki zapewniają porządek i przejrzystość, a ergonomiczne rękojeści i dodatkowe uchwyty umożliwiają wszechstronne i wygodne przenoszenie. Niewiarygodnie łatwe łączenie na zatrzaski i rozłączanie poszczególnych modułów L-BOXX® optymalizuje łączony transport wielu modułów. Pasuje perfekcyjnie i bez przejściówek do systemu wyposażenia pojazdów firmy Sortimo z atestem TÜV. Obciążalność jednego modułu L-BOXX® nawet do 25 kg, transport połączonych modułów do 40 kg, obciążalność pokrywy sięga 100 kg. Bryzgoszczelne. Bez wkładki, z dodatkowym uchwytem z przodu.</p>	TK-L 136			1	414.085	■	■	■	-	-
		TK-L 238			1	414.093	-	-	-	■	■
<p>Wkładka do walizki</p>	<p>Pasująca wkładka dla DD/PD/ID 18.0 do walizki transportowej L-BOXX® 136.</p>	TKE DD/PD/ID 18.0			1	423.238	■	■	■	-	-
	<p>Pasująca wkładka dla CHE 18.0 EC do walizki transportowej L-BOXX® 238.</p>	TKE CHE 18.0-EC			1	435.945	-	-	-	■	-
	<p>Pasująca wkładka dla RS 29 18.0 do walizki transportowej L-BOXX® 238.</p>	TKE RS 18.0			1	423.246	-	-	-	-	■



# Narzędzia do renowacji i modernizacji

FLEX produkuje elektronarzędzia do każdego zadania w zakresie obróbki podłóg, ścian i sufitów, zawsze znajdzie odpowiednie rozwiązanie: jeśli należy wygładzić nierówności powstałe na tynku po kładzeniu przewodów, czy też ten tynk usunąć—nasze systemy są w zasięgu ręki. Także beton lub jastrych, powłoki starych farb i zaprawy nie są problemem—specjalne maszyny FLEX i indywidualnie dobrany osprzęt pozwolą wykonać każdą pracę.

<b>Szlifierka do ścian i sufitów Giraffe®</b>	
Opis urządzenia	101
Giraffe®/Okapi®	102
Vario-Giraffe®	114
Handy-Giraffe®	110
Wózek do żyrafy	126
Osprzęt	119
Tarcze szlifierskie	123

<b>Obróbka powierzchni, szlifowanie</b>	
Opis urządzenia	130
<i>SUPRA</i> <b>FLEX</b>	132
Szlifierki oscylacyjne, delta i szlifierki mimośrodowe	142
Osprzęt	160
Tarcze szlifierskie	164

<b>Maszyny renowacyjne</b>	
Opis urządzenia	171
Beton-Giraffe®	172
<i>RETEC</i> <b>FLEX</b>	176
LD 15-10 125 / LD 15-10 125 R	182
LD 18-7 125 R / LD 18-7 150 R	186
LD 24-6 180	188
Osprzęt	196

<b>Narzędzia specjalne</b>	
Bruzdownice	202
Wyrzynarka	204
Osprzęt	205

<b>Wiertarki udarowe</b>	
Wiertarki udarowe	206
Osprzęt	218

<b>Odkurzacze</b>	
Opis urządzenia	223
Klasa kompaktowa	224
Klasa profesjonalna na budowę/do warsztatu	230
System oczyszczania	238
Osprzęt	240

<b>Mieszadła</b>	
Opis urządzenia	249
Końcówki mieszające, osprzęt	263

<b>Technika pomiarowa/Laserowa</b>	
Opis urządzenia	267
Osprzęt	293



## FLEX Giraffe® – numer 1 na świecie do szlifowania ścian i sufitów





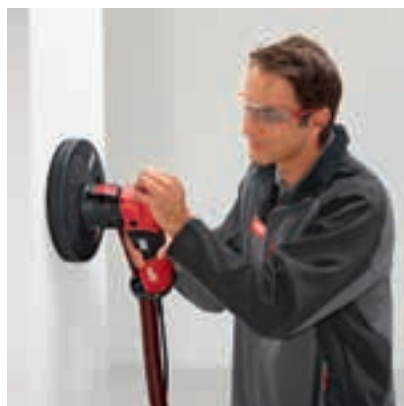



Szlifierka do ścian i sufitów Giraffe® firmy FLEX: najporęczniejsza, jaka kiedykolwiek powstała. Wysoki komfort obsługi, zaskakująca różnorodność zastosowań i niezawodna jakość – po prostu made in Germany: FLEX Giraffe® GE 5/GE 5 R jest lżejsza, bardziej wszechstronna i wytrzymała niż kiedykolwiek wcześniej. A jeśli ktoś chce jeszcze lżejszego i bardziej poręcznego urządzenia, polecamy FLEX Okapi® GSE 5 R. Posiada wszystkie zalety Giraffe® GE 5 R – ale jest krótsza.

Wprowadzenie na rynek europejski w 1997 roku przez firmę FLEX pierwszej szlifierki „z długą szyją” Giraffe® WS 702 VEA do obróbki sufitów i ścian zrewolucjonizowało przebieg prac malarskich, sztukaterskich, prac podczas suchego montażu i wielu innych. Dzisiaj mając Giraffe® firma FLEX ma najczęściej sprzedawaną na świecie szlifierkę z „długą szyją” Innowacyjną i wyjątkową następczynią Giraffe® WS 702 VEA jest Vario-Giraffe® WST 700 VV. To pierwsza szlifierka „z długą szyją”, którą można rozciągać i która jest wyposażona w wyjątkowy system wymiennej głowicy. Obok obróbki dużych powierzchni, dzięki innowacyjnej trójkątnej głowicy szlifierskiej, możliwa jest teraz także obróbka i wykończenie krawędzi i narożników. I to bez drabiny czy rusztowania. Wraz z Giraffe® WST 1000 FV do betonu konsekwentnie poszerzono i odpowiednio dopasowano technikę odnoszącej sukcesy szlifierki „z długą szyją” do obróbki betonu, tynków, powłok, jastrychu, kamienia naturalnego i sztucznego, kleju do płytek i wielu innych materiałów na ścianach i sufitach. Mała i poręczna szlifierka Handy-Giraffe® WSE 7 Vario jest optymalnym uzupełnieniem szlifierki Vario-Giraffe®, przede wszystkim jeśli chodzi o obróbkę w wąskich miejscach, na mniejszych powierzchniach ścian i sufitów. Aby jeszcze bardziej ułatwić Państwu pracę na dużych powierzchniach i przy wysokich sufitach do 3,20 m, zbudowaliśmy wózek do żyrafy GM 320. Tym samym FLEX oferuje teraz wyjątkową rodzinę szlifierek „z długą szyją”, która sprosta prawie wszystkim zapotrzebowaniom. Na następnych stronach przedstawimy liczne możliwości zastosowania FLEX Giraffen.





FLEX Vario-System

								
	Giraffe® GE 5	Giraffe® GE 5 R	Okapi® GSE 5 R	Handy-Giraffe® WSE 7 Vario Set	Handy-Giraffe® WSE 7 Vario Plus	Vario-Giraffe® WST 700 W	Vario-Giraffe® WST 700 W Plus	Beton-Giraffe® WST 1000 FV*
Teleskopowa	●	●	●	—	—	●	●	●
Szlifowanie blisko krawędzi	—	●	●	—	●	—	●	—
Wymiana głowicy szlifierskiej bez użycia narzędzi	—	—	—	●	●	●	●	●
Głowica szlifierska okrągła Ø 225 mm	●	●	●	●	●	●	●	—
Głowica szlifierska trójkątna	—	—	—	●	●	●	●	—
Głowica szlifierska do tarcz diamentowych	—	—	—	—	—	—	—	●
Talerz szlifierski na rzep bardzo miękki	●	●	●	●	●	●	●	—
Talerz szlifierski na rzep soft	●	●	●	●	●	●	●	—
Talerz szlifierski na rzep medium	●	●	●	●	●	●	●	—
Talerz szlifierski na rzep twardy	●	●	●	●	●	●	●	—
Wąż odsysający antystatyczny	●	●	●	●	●	●	●	●
System umożliwiający składowanie i utrzymanie porządku w systemie odsysania	—	—	—	—	—	●	●	●
Walizka/torba transportowa	●	●	●	●	●	●	●	●

- Wyposażenie podstawowe
- dostępna jako osprzęt
- niedostępny

\*Więcej informacji o Concrete-Giraffe® na stronie 172.





## FLEX Giraffe®. Najlepsza perfekcja.



reddot award 2014  
winner



Nieznaczna waga piórkowa. Przemysłane zastosowanie materiałów i konstrukcja optymalna pod względem masy: FLEX Giraffe® o masie 3,9 kg jest o prawie kilogram lżejsza od swojej poprzedniczki. Takie rozwiązanie poprawia obsługę i sprzyja mniejszemu zmęczeniu podczas pracy. Zarówno przy wysokich sufitach, jak i ścianie. Tak wygląda poręczne urządzenie. Wyjątkowa koncepcja zbalansowanej masy FLEX Giraffe® GE 5/GE 5 R gwarantuje odprężającą, wyważoną pracę. Optymalne położenie punktu ciężkości i łatwa obsługa sprawiają, że podczas szlifowania odczuwamy większy komfort. Rękojeść łopatkowa, wąska rurka z uchwytem nieckowym oraz optymalny przegub dodatkowo przyczyniają się do wzorcowej ergonomii urządzenia. A dodatkowo: FLEX Giraffe® jest praktycznie urządzeniem bezwibracyjnym.



### Ostona odsysająca z wieńcem szczotek

Wieniec szczotek z ułożyskowaniem sprężynowym zapobiega powstawaniu wyżłobień podczas szlifowania i zapewnia optymalne odsysanie pyłu.



### Elektronika wału pełnego

Regulacja prędkości obrotowej umożliwia dopasowane prędkości podczas szlifowania, natomiast elektronika wału pełnego utrzymuje stałe obciążenie obrotów. Ponadto: Zabezpieczenie przed przeciążeniem w postaci regulacji prądu.



### Zawieszenie kardanowe

Głowica szlifierki z zawieszeniem kardanowym oraz optymalnym przegubem gwarantuje maksymalną elastyczność oraz optymalne dopasowanie do ścian i stropów.



### Innowacyjne przyłącze odciągowe

Bezpośrednie przyłącze z węzłem odsysającym z systemem zatraskowym FLEX.



### Obrotowa głowica szlifierki do szlifowania w pobliżu krawędzi\*

Niezależnie od tego, czy będzie to krawędź, czy przejście między ścianą a sufitem: Teraz można szlifować również te miejsca, które do tej pory wymagały dodatkowego zastosowania maszyn specjalnych.

\*przy modelu GE 5 R



### Włącznik/Wyłącznik

Regulator prędkości gazu do powolnego rozruchu z pełnym wycuciem i blokady trybu ciągłego.



### Wszechstronny wał napędowy

Od silnika aż po talerz szlifierski: niezawodne przenoszenie siły, wysoka wszechstronność oraz zredukowana masa głowicy szlifierki „żyrafa” (Giraffe), zapewniające łatwiejszą obsługę.

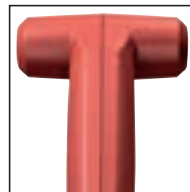

### Rękojeść zamknięta

Do wszechstronnej i wygodnej pracy. Chroni wąż przed zgięciem w momencie odstawiania urządzenia.

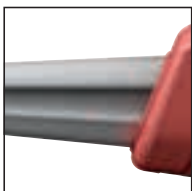

### Ergonomiczna tuleja prowadząca

Komfortowa obsługa dzięki owalnej, wąskiej tulei prowadzącej z uchwytem nieckowym – opcjonalnie z łatwo obsługiwanym przedłużeniem do maks. wysokości roboczej 3,20 m.



### Przedłużenie

Dzięki podłączanemu na zatrask i bez użycia narzędzi przedłużeniu można wygodnie i komfortowo zeszlifować za pomocą FLEX Giraffe® również pomieszczenia o wysokości maks. 3,20 m. Moduł przedłużenia nadaje się również znakomicie do szlifierki FLEX Okapi®.

## Szlifierka do ścian i sufitów Giraffe®

Giraffe® GE 5/GE 5 R



### FLEX Giraffe®.

Najporęczniejsza, jaka kiedykolwiek powstała.



#### Większe wycucie niż kiedykolwiek.

Bardzo miękki pad na rzep jest idealny do delikatnego szlifowania szpachlowanych powierzchni. Model GE 5/GE 5 R optymalnie nadaje się do zastosowania z perforowanym papierem ściernym.



#### Lżejsza niż kiedykolwiek.

FLEX Giraffe® o masie 3,9 kg jest o prawie kilogram lżejsza od poprzedniego modelu. Takie rozwiązanie ułatwia obsługę i sprzyja mniejszemu zmęczeniu podczas pracy.



#### Bardziej wszechstronna niż kiedykolwiek.

Za pomocą głowicy szlifierki GE 5 R do szlifowania w pobliżu krawędzi można szlifować za pomocą jednego urządzenia nie tylko ściany i sufity, ale również krawędzie i przejścia między ścianami a sufitami. To pozwala zaoszczędzić sporo czasu i wyklucza konieczność zastosowania maszyn specjalnych.



#### Bardziej różnorodna niż kiedykolwiek.

FLEX Giraffe® można „rozciągnąć” za pomocą opcjonalnej rury przedłużającej. Dzięki temu wysokość robocza w przypadku stropów może osiągnąć nawet 3,20 metrów. Ponieważ przedłużenie nie jest zintegrowane na stałe, maszyna pozostaje nadal bardzo lekka w swojej wersji podstawowej.



#### Bardziej poręczna niż kiedykolwiek.

Dzięki optymalnemu położeniu punktu ciężkości FLEX Giraffe® jest doskonale wyważonym urządzeniem. Praca staje się lżejsza, mniej żmudna i w pełni wyważona. Wąska rura z uchwytem nieckowym zwiększa komfort zastosowania.



#### Sprytniejsza niż kiedykolwiek.

Śruba zaciskowa umożliwi wymianę talerza bez użycia narzędzi.

## System transportowy Giraffe® Lekki, wytrzymały i innowacyjny.

Torba transportowa do FLEX Giraffe® GE 5/GE 5 R i Okapi® GSE 5 R zapewnia optymalną ochronę dzięki zastosowaniu wytrzymałego materiału tekstylnego oraz kształtek piankowych, zapewniających dodatkową podporę. Duże uchwyty nośne zapewniają niezwykle komfort noszenia torby. We wnętrzu znajduje się wystarczająco dużo miejsca na osprzęt, np. ścierniwa. Walizka z tworzywa sztucznego z porównywalnym wyposażeniem jest cięższa o ok. 4 kg.



### Szybki dostęp

Otworzyć pokrywę – wyjąć Giraffe® – podłączyć – włączyć i szlifować. Nie jest wymagany żaden żmudny montaż czy składanie urządzenia.



### Mocne

Płozы ślizgowe i dodatkowo wzmocnione krawędzie chronią torbę i jej zawartość przed uszkodzeniem.



### Wszystko ma swoje miejsce

Schówek na papier ścierny, wąż ssący i inne akcesoria.



### Boczna rękojeść

Boczne uchwyty umożliwiają wygodne wyjmowanie torby z bagażnika.

## Szlifierka do ścian i sufitów Giraffe®

GE 5

GE 5 R



### Dane techniczne

Moc pobierana	500 Wat
Moc oddawana	270 Wat
Prędkość obrotowa biegu jałowego	1100-1650 /min
Średnica tarczy szlifierskiej maks.	225 mm
Mocowanie narzędzia	mocowanie
Kąt nachylenia na głowicy	100 °
Długość	1520 mm
Długość kabla	5,0 m
Waga	3,9 kg

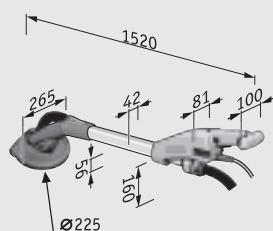

### Wyposażenie podstawowe

### Zamówienie nr

<b>GE 5</b>	<b>405.884</b>
<b>GE 5 R</b>	<b>405.892</b>
1 rzepowy materiał ścierny, bardzo miękki	399.418
1 Szybkodziałający pierścień zaciskowy SH-FC 32	406.023
<b>GE 5 + TB-L</b>	<b>409.316</b>
<b>GE 5 R + TB-L</b>	<b>409.324</b>
1 rzepowy materiał ścierny, bardzo miękki	399.418
1 Szybkodziałający pierścień zaciskowy SH-FC 32	406.023
1 torba transportowa	408.867
<b>GE 5 + SH Kit</b>	<b>409.375</b>
<b>GE 5 R + SH Kit</b>	<b>409.383</b>
1 rzepowy materiał ścierny, bardzo miękki	399.418
1 Szybkodziałający pierścień zaciskowy SH-FC 32	406.023
Antyelektrostatyczny wąż ssący Ø 32 max. 4 m z zatrząskiem i złączką do przyłączenia do odkurzacza, z regulatorem powietrza dodatkowego	406.708
<b>GE 5 + TB-L + SH</b>	<b>409.391</b>
<b>GE 5 R + TB-L + SH</b>	<b>409.405</b>
1 rzepowy materiał ścierny, bardzo miękki	399.418
1 Szybkodziałający pierścień zaciskowy SH-FC 32	406.023
Antyelektrostatyczny wąż ssący Ø 32 max. 4 m z zatrząskiem i złączką do przyłączenia do odkurzacza, z regulatorem powietrza dodatkowego	406.708
1 torba transportowa	408.867



### Szlifierka do ścian i sufitów Giraffe®

- Elektronika: ze stabilizacją prędkości obrotowej, łagodnym rozruchem, zabezpieczeniem przeciążeniowym i ustawieniem wstępnym prędkości obrotowej za pomocą pokrętła
- Bardzo wygodna, lekka maszyna z optymalną łatwością obsługi. Umożliwia dłuższy czas pracy przez co staje się ona bardziej komfortowa i ergonomiczna
- Łatwe prowadzenie osiągnięto dzięki zachowaniu optymalnej równowagi pomiędzy silnikiem, a głowicą szlifierską
- Niezawodne przeniesienie siły i wysoka elastyczność dzięki zastosowaniu giętkiego wału napędowego z silnika do talerza szlifierskiego. Poprzez taką konstrukcję ciężar głowicy żyrafy został zredukowany do minimum. Ułatwia to znacznie obsługę urządzenia.
- Głowica szlifierska mocowana na przegubach zapewnia wysoką elastyczność i optymalne dopasowanie przy szlifowaniu ścian i sufitów.
- Efektywne zasysanie między wieńcem szczotek i płytą szlifierską (okrągłą) zapobiega zatykaniu się materiału szlifierskiego i zapewnia bezpyłową pracę.
- Możliwość przyłączenia do odkurzaczy przemysłowych FLEX z systemem zaciskowym FLEX na rurze prowadzącej
- Prosta obsługa dzięki ergonomicznie uformowanej rurze prowadzącej z aluminium Opcjonalnie można zamontować dodatkowy uchwyt (wyposażenie dodatkowe)
- Chroniony przed pyłem włącznik
- Bardzo elastyczny przez opcjonalne przedłużenie (wyposażenie dodatkowe) o 500 mm dla wysokich pomieszczeń, montowany baznarzędziowo
- Dzięki rozbudowanemu asortymentowi ściernic idealne do szlifowania płyt gipsowo-kartonowych, termoizolacyjnych płyt styropianowych oraz przygotowania pod lakierowanie i polerowanie
- Obróbka bardzo dużych powierzchni i wysokich pomieszczeń do 3,20 m jest możliwa dzięki optymalnej wkładce GM320
- Innowacyjny, tekstylny system transportowy pozwala na bezwzględny transport maszyny i wyposażenia dodatkowego. Giraffe® nie wymaga montażu, może być natychmiast używana

### GE 5 R

- Obrotowy segment krawędziowy umożliwia obróbkę powierzchni na przejściach ściana/ściana i ściana /sufit
- Obrót segmentu krawędziowego następuje bez przerwania pracy przez ruch maszyny



### Kompaktowa szlifierka do ścian i sufitów Okapi®

- Elektronika: ze stabilizacją prędkości obrotowej, łagodnym rozruchem, zabezpieczeniem przeciążeniowym i ustawieniem wstępnym prędkości obrotowej za pomocą pokrętki
- Bardzo wygodne, lekka maszyna z optymalną łatwością obsługi. Umożliwia dłuższy czas pracy przez co staje się ona bardziej komfortowa i ergonomiczna
- Obrótowy segment krawędziowy umożliwia obróbkę powierzchni na przejściach ściana/ściana i ściana /sufit
- Obrót segmentu krawędziowego następuje bez przerywania pracy przez ruch maszyny
- Łatwe prowadzenie osiągnięto dzięki zachowaniu optymalnej równowagi pomiędzy silnikiem, a głowicą szlifierską
- Niezawodne przeniesienie siły i wysoka elastyczność dzięki zastosowaniu giętkiego wału napędowego z silnika do talerza szlifierskiego. Poprzez taką konstrukcję ciężar głowicy żyrafy został zredukowany do minimum. Ułatwia to znacznie obsługę urządzenia.
- Głowica szlifierska mocowana na przegubach zapewnia wysoką elastyczność i optymalne dopasowanie przy szlifowaniu ścian i sufitów.
- Efektywne zasysanie między wieńcem szczotek i płytą szlifierską (okrągłą) zapobiega zatykaniu się materiału szlifierskiego i zapewnia bezpyłową pracę.
- Możliwość przyłączenia do odkurzaczy przemysłowych FLEX z systemem zaciskowym FLEX na rurze prowadzącej
- Opcjonalnie można zamontować dodatkowy uchwyt (wyposażenie dodatkowe)
- Chroniony przed pyłem włącznik
- Bardzo elastyczny przez opcjonalne przedłużenie (wyposażenie dodatkowe) o 500mm, montowany baznarzędziowo
- Dzięki rozbudowanemu asortymentowi ściernic idealne do szlifowania płyt gipsowo-kartonowych, termoizolacyjnych płyt styropianowych oraz przygotowania pod lakierowanie i polerowanie
- Innowacyjny, tekstylny system transportowy pozwala na bezwysiłkowy transport maszyny i wyposażenia dodatkowego. Okapi® nie wymaga montażu, może być natychmiast używana



### Dane techniczne

Moc pobierana	500 Wat
Moc oddawana	270 Wat
Prędkość obrotowa biegu jałowego	1100-1650 /min
Średnica tarczy szlifierskiej maks.	225 mm
Mocowanie narzędzia	mocowanie
Kąt nachylenia na głowicy	100 °
Długość	1160 mm
Długość kabla	5,0 m
Waga	3,6 kg

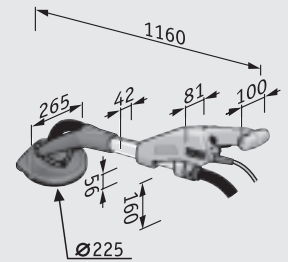

### Wyposażenie podstawowe

### Zamówienie nr

<b>GSE 5 R + TB-L</b>	<b>416.207</b>
1 rzepowy materiał ścierny, bardzo miękki	399.418
1 Szybkozdziałający pierścień zaciskowy SH-FC 32	406.023
1 torba transportowa	415.189
<b>GSE 5 R + TB-L + SH</b>	<b>417.823</b>
1 rzepowy materiał ścierny, bardzo miękki	399.418
1 Szybkozdziałający pierścień zaciskowy SH-FC 32	406.023
Antyelektrostatyczny wąż ssący Ø 32 max. 4 m z zatrząskiem i złączką do przyłączenia do odkurzacza, z regulatorem powietrza dodatkowego	406.708
1 torba transportowa	415.189







## FLEX Vario-System. Wszystko na klik.

Niezależnie od tego czy chodzi o ścianę lub sufit, małą lub dużą powierzchnię pracy, płaską powierzchnię lub krawędzie i kąty – ze szlifierkami do ścian i sufitów Systemu Vario FLEX są Państwo przygotowani na każde wyzwanie. Oprócz szlifierki Vario-Giraffe® WST 700 VV, która jest idealna do wysokich ścian i sufitów, mamy do Państwa dyspozycji również „małą” Handy-Giraffe® WSE 7 Vario do obróbki mniejszych i trudnodostępnych powierzchni. A wszystko z inteligentnym systemem wymiany głowic okrągłych i trójkątnych. Kolejne strony katalogu przekonają Państwa do tego sprytnego i praktycznego Systemu Vario FLEX.







## WSE 7 Vario. Niewielka i poręczna.

Szlifierka Handy-Giraffe® WSE 7 Vario jest jednym z elementów wyjątkowego systemu do obróbki ścian i sufitów. Jest lekka i poręczna, a dzięki temu najbardziej przydatna do zastosowania na małych powierzchniach i w wąskich miejscach. Wyposażona w praktyczny system wymiany głowicy firmy FLEX, szlifierka Handy-Giraffe® umożliwia oprócz obróbki powierzchni również szlifowanie przy brzegach. Jest idealnym uzupełnieniem szlifierki Vario-Giraffe® WST 700 VV.



### Zawsze pod kontrolą

Specjalna osłona z uchwytem zapewnia przyjemną i wygodną obsługę, oraz umożliwia precyzyjne prowadzenie szlifierki Handy-Giraffe®.



### System zaciskowy FLEX

Przyłączenie węża ssącego do WSE 7 Vario przeprowadzane jest bardzo wygodnie poprzez System Clip FLEX.



### Precyzyjnie

Włącznik/ wyłącznik chroniony przed pyłem i uszkodzeniem.



### Więcej wolnej przestrzeni

Wąż odsysający przyłączony zostaje do urządzenia, co zapewnia pracę bez niepotrzebnych zakłóceń.



### Ponieważ działa

Silnik o wysokiej i stałej mocy 700 wat zapewnia szybki postęp pracy.



### Aż do najmniejszych kątów

Głowicę szlifierską można wymienić łatwym ruchem i natychmiast przeprowadzić obróbkę krawędzi i kątów.



### Zdolność przystosowania

Kontrolowana elektronicznie prędkość od 600-1800/min. zapewnia dobranie optymalnych obrotów. Tachogenerator utrzymuje stałą prędkość nawet pod obciążeniem i powolny rozruch.



### System wymiennej głowicy

Naciskając obydwie blokady na uchwycie głowicy szlifierskiej wyjmuje się ją jednym ruchem z zatrzasku

Szlifierka do ścian i sufitów Giraffe®  
Handy-Giraffe®



## WSE 7 Vario. Niezawodna w wąskich i ciasnych miejscach. Kompaktowy multitalent.



Szlifierka Handy-Giraffe® WSE 7 Vario przekonuje dodatkowo doskonałym system odsysania pyłu. Odkurzacz przyłącza się łatwo i szybko poprzez System Clip FLEX, a specjalne prowadzenie węża zapewnia pracę bez zakłóceń. Jako idealne uzupełnienie zalecamy specjalny odkurzacz przemysłowy firmy FLEX (od strony 222).



### Komfort

Specjalna osłona ochronna z uchwytem i wąską formą budowy przyczyniają się dodatkowo do wysokiego komfortu obsługi.



### Rozwiązania w narożnikach

Mała szlifierka Handy-Giraffe® WSE 7 Vario umożliwia szlifowanie nawet trudno dostępnych kątów – i to z zachowaniem najwyższej jakości powierzchni.



### Idealny rezultat

Wymienna trójkątna głowica szlifierska umożliwia pracę przy krawędzi – dla perfekcyjnego wykończenia.

## Szlifierka do ścian i sufitów Giraffe®

WSE 7 Vario

WSE 7 Vario Set

WSE 7 Vario Plus



### Ręczna szlifierka do ścian i sufitów Handy-Giraffe®

- VR-Elektronika: bezstopniowe wstępne nastawienie liczby obrotów, utrzymanie stałej liczby obrotów poprzez generator tachometryczny, zabezpieczenie przeciążeniowe, blokada ponownego włączenia i nadzór temperatury
- Całkowicie zabezpieczony moduł elektroniczny zapobiega uszkodzeniom przez pył. Potrójna ochrona uzwojenia redukuje zużycie silnika i przedłuża żywotność
- Rękojeść zapewnia przyjemną obsługę i precyzyjne prowadzenie
- Z systemem wymiany na głowicę szlifierską okrągłą i trójkątną do prac w narożnikach
- Efektywne zasysanie między wieńcem szczotek i płytą szlifierską (okrągłą) zapobiega zatykaniu się materiału szlifierskiego i zapewnia bezpyłową pracę.
- Wieńiec szczotek jest resorowany. Dzięki temu głowica szlifierska perfekcyjnie dopasowuje się do wszelkich nierówności, co umożliwia prowadzenie prac z wyczuciem.
- Talerz szlifierski z rzepem
- Odpowiednie prowadzenie węża i skuteczne odsysanie pyłu dzięki dużej powierzchni przekroju. Wąż ssący przyłączany jest do urządzenia bezpośrednio za pomocą systemu Clip firmy FLEX
- Lekka i poręczna do zastosowania na małych powierzchniach, w kątach i narożnikach
- Nadaje się idealnie do szlifowania płyt g-k, płyt styroporowych, jak również do przygotowania powierzchni pod malowanie i lakierowanie



### Dane techniczne

Moc pobierana	710 Wat
Moc oddawana	420 Wat
Prędkość obrotowa biegu jałowego	600-1950 /min
Prędkość obrotowa biegu jałowego szlifierka narożna	1800-5400 /min
Średnica tarczy szlifierskiej maks.	225 mm
Wymiary ( dł. x szer. x wys.)	330 x 120 x 170 mm
Długość kabla	4,0 m
Waga	2,8 kg

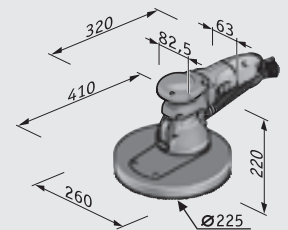

### WSE 7 Vario

- Urządzenie dostępne również bez głowic szlifierskich, jako uzupełnienie do szlifierki Vario-Giraffe® WST 700 VV i WST 700 VV Plus

### Wyposażenie podstawowe

### Zamówienie nr

Wyposażenie podstawowe	Zamówienie nr
<b>WSE 7 Vario Set</b>	<b>385.166</b>
Okrągła głowica szlifująca z bardzo miękkim adapterem	350.346
Zestaw startowy papierów ściernych 1 x P 60, 80, 100, 220	
1 walizka transportowa	366.641
2 wkładki walizki	383.902/383.899
<b>WSE 7 Vario Plus</b>	<b>385.190</b>
Okrągła głowica szlifująca z bardzo miękkim adapterem	350.346
Trójkątna głowica szlifierska	388.289
Zestaw startowy papierów ściernych 1 x P 60, 80, 100, 220	
Papier ścierny na rzepy Select, trójkątny, 1 x P 60, 80, 100, 220	
1 walizka transportowa	366.641
2 wkładki do walizki	383.902/383.899

### WSE 7 Vario

377.821



## Vario-Giraffe® WST 700 VV. Bardziej sprytna. Innowacyjna szlifierka przegubowa.



### Wspaniała innowacja

Poręczna i łatwa w obsłudze teleskopowa rękojeść, funkcja zmieniania głowicy szlifierskiej okrągłej i trójkątnej, różne możliwości ustawienia rękojeści w celu optymalnego balansu urządzenia oraz wspaniała wydajność i jakość FLEX-a. Obojętnie w jaki sposób będą Państwo pracować Vario-Giraffe®: zawsze znajdzie się idealna pozycja chwytu, tak by praca była przyjemna i mniej męcząca. Dzięki równomiernemu rozłożeniu ciężaru i centralnie umieszczonego silnikowi Vario-Giraffe® jest zawsze optymalnie wyważona, co minimalizuje obciążenie głowicy podczas szlifowania i znacznie ułatwia pracę. Ergonomiczna konstrukcja i liczne możliwości regulacji rękojeści sprawiają, że zawsze mogą Państwo chwycić urządzenie w najkorzystniejszy dla siebie sposób.

### Okrągła głowica szlifierska

Okrągła głowica jest optymalnie przystosowana do szybkiej i efektywnej obróbki dużych powierzchni z wysoką wydajnością szlifowania. Dodatkowo oferujemy miękki talerz szlifierski zapobiegający powstawaniu bruzd i zadrapań. Nasz system odsysania oczywiście troszczy się o prawie bezpyłowe otoczenie podczas pracy. Z oryginalnymi materiałami szlifierskimi FLEX różnorodność zastosowań jest niemal nieograniczona.

### Trójkątna głowica szlifierska

Innowacyjna trójkątna głowica szlifierska udoskonala przebieg prac. Koniec z ręcznym szlifowaniem lub szlifowaniem szlifierką mimośrodową. Wystarczy zmienić głowicę za pomocą uchwytu i już można przystąpić do obróbki krawędzi i narożników. Mimośrodowy ruch talerza szlifierskiego gwarantuje bezszwową obróbkę krawędzi i kątów. Dzięki głowicy szlifierskiej obracającej się o 360° prowadzenie Vario-Giraffe® w narożnikach jest dziecinnie proste.

Oczywiście wydajność odsysania zostaje przy tym w pełni zachowana. Odkurzacz FLEX (strona 222) to optymalne uzupełnienie dla tej maszyny, po to by praca nią była zdrowa i bezpyłowa. W zestawieniu osprzętu FLEX znajdą Państwo odpowiednie papiery szlifierskie.

## WST 700 VV jest pełna niespodzianek.

Vario-Giraffe® przekonuje swoimi innowacjami technicznymi podczas pracy. Jej poręczność i efekt końcowy dodatkowo to uwydatniają. W związku z czym dostosowuje się odpowiednio do wymagań użytkownika.

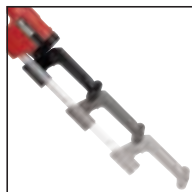

**Szybka regulacja długości**  
Teleskopowa rękojeść od 133-173 cm.



**Pewna regulacja**  
Śruba zaciskowa do teleskopowego drążka



**System odsysania**  
Odsysanie między wieńcem szczotek i dodatkowe 10 otworów zapobiega zatykaniu się elementów szlifierskich, umożliwia bezpyłową pracę. Wieńiec szczotek jest amortyzowany, dzięki czemu głowica szlifierska perfekcyjnie dopasowuje się do wszelkich nierówności.



**System zaciskowy FLEX**  
Zacisk do węża odsysającego z wkręcanym złączem.



**Wydajność większa niż wystarczająca**  
710-watowy silnik z wysokim momentem obrotowym



**Więcej elastyczności**  
Giętki wąż odsysający ułatwia prowadzenie głowicy szlifierskiej. To zapobiega powstawaniu bruzd.



**Precyzyjnie**  
Elektrycznie kontrolowana i regulowana prędkość obrotowa w zakresie 1100-1700/min pozwala na optymalną pracę na różnych powierzchniach. Tachogenerator zapewnia stałą prędkość nawet pod obciążeniem, a także powolny rozruch.



**Ergonomiczny**  
Ergonomiczna rękojeść poprawia komfort pracy.

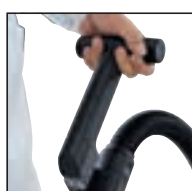

**Obrotowa rękojeść**  
Ergonomicznie ukształtowana rękojeść w kształcie litery T stanowi dodatkową podporę podczas obróbki sufitów. Rękojeść obraca się o 360°.



**W stanie równowagi**  
W celu zapewnienia optymalnej równowagi podczas prac Vario-Giraffe® oferuje oprócz ergonomicznej rękojeści dodatkowo inne liczne pozycje chwytu.



**Stabilny**  
W momencie odstawiania Vario-Giraffe® długa rękojeść chroni wąż przed nadłamaniem.



**Głowica Vario-Giraffe®**  
Łożyskowy przegub kardanowy głowicy szlifierskiej pozwala na dopasowanie się do każdej pozycji. Przegub obraca się poziomo. Ułatwia to prowadzenie i przyłożenie narzędzia, a tym samym zapobiega powstawaniu bruzd.



**Prosty i zmienny**  
Łatwa w obsłudze blokada teleskopowej rękojeści. Otworzyć dźwignię – wysunąć rękojeść – zamknąć dźwignię



**System wymiennej głowicy**  
Zmiana głowicy okrągłej i trójkątnej bez użycia narzędzi



## Okrągłe lub narożne powierzchnie? Obojętnie! Vario-Giraffe® szlifuje wszystkie.



Wysoka wydajność usuwania i efektywne odsysanie pyłu zapewniają szybki postęp pracy. Czy chodzi o szlifowanie powierzchni trapezowych czy też powierzchni szpachlowanych, aż do szlifowania wykańczającego tynków marmurowych lub szpachlowych, Vario-Giraffe® z głowicą okrągłą osiąga wyniki, które można pochwalić. Za pomocą nowoczesnej wymiennej mimośrodowej trójkątnej głowicy można szlifować krawędzie i narożniki. Tym samym odpada dodatkowa późniejsza obróbka ręczna. Obracająca się o 360° trójkątna głowica szlifierska umożliwia bezszwowe szlifowanie. Vario-Giraffe® WST 700 VV Plus porusza się również w narożnikach i kątach bez problemu i zachwyca perfekcyjnym rezultatem.



## Liczy się tylko wynik.



### Precyzyjne i bezpieczne prowadzenie

Liczne możliwości uchwytu pozwalają zawsze Vario-Giraffe® na precyzyjne i bezpieczne prowadzenie – również bezpośrednio od ciała.



### W doskonałej równowadze

W celu zapewnienia optymalnej równowagi Vario-Giraffe® oferuje kolejną ergonomiczną rękkość na obudowie silnika.



### Rozciąga się Giraffe® !

Dzięki specjalnej rękkości oraz jej regulacji długości od 133-173 mm można w sposób wygodny szlifować sufity. Dodatkowo optymalnie rozłożył nacisk.



### Zawsze osiowo

Dzięki temu, że głowicę szlifierską można obracać o 360°, Vario-Giraffe® daje się z łatwością prowadzić w narożnikach. Umożliwia to nieprzerwane szlifowanie we wszystkich położeniach, również w najwęższych rogach i kątach.



### Precyzyjnie

Szczególną ochronę już obrobionych powierzchni oferują nowe wymienne osłony ochronne z wyściętymi paskami ślizgowymi.



### Do narożnika

Dzięki funkcji teleskopowej można, za pomocą trójkątnej głowicy szlifierskiej, łatwo obrabiać również trudnodostępne rogi i kąty.

## Szlifierka do ścian i sufitów Giraffe®

WST 700 VV

WST 700 VV Plus



### Dane techniczne

Moc pobierana	710 Wat
Moc oddawana	420 Wat
Prędkość obrotowa biegu jałowego	1100-1700 /min
Prędkość obrotowa biegu jałowego szlifierka narożna	3300-5100 /min
Średnica tarczy szlifierskiej maks.	225 mm
Wymiary w mm	1330-1730
Długość kabla	4,0 m
Waga	4,8 kg

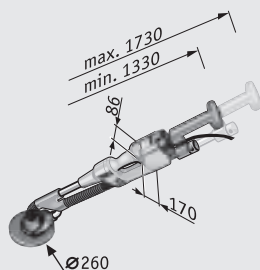

### Wyposażenie podstawowe

### Zamówienie nr

WST 700 VV	350.311
Okrągła głowica szlifująca z bardzo miękkim adapterem	350.346
Zestaw startowy papierów ściernych 1 x P 60, 80, 100, 220	
1 wewnętrzny klucz sześciokątny SW 5	115.460
Antyelektrostatyczny wąż ssący Ø 32 max. 4 m z zatraskiem i złączką do przyłączenia do odkurzacza, z regulatorem powietrza dodatkowego	406.708
1 walizka transportowa	389.986
WST 700 VV Plus	350.338
Trójkątna głowica szlifierska	388.289
Okrągła głowica szlifująca z bardzo miękkim adapterem	350.346
Zestaw startowy papierów ściernych 1 x P 60, 80, 100, 220	
Papier ścierny na rzepy Select, trójkątny, 1 x P 60, 80, 100, 220	
1 wewnętrzny klucz sześciokątny SW 5	115.460
Antystatyczny wąż ssący Ø 32 max. 4 m z zatraskiem i złączką do przyłączenia do odkurzacza, z regulatorem powietrza dodatkowego	406.708
1 walizka transportowa	389.986
WST 700 VV Plus bez węża odpylającego	374.547
Trójkątna głowica szlifierska	388.289
Okrągła głowica szlifująca z bardzo miękkim adapterem	350.346
Zestaw startowy papierów ściernych 1 x P 60, 80, 100, 220	
Papier ścierny na rzepy Select, trójkątny, 1 x P 60, 80, 100, 220	
1 wewnętrzny klucz sześciokątny SW 5	115.460
1 walizka transportowa	389.986







### Szlifierka do ścian i sufitów Vario-Giraffe®

- VV-elektronika: ze stabilizacją prędkości obrotowej, łagodnym rozruchem, zabezpieczeniem przeciążeniowym i ustawieniem wstępnym prędkości obrotowej za pomocą pokrętła
- Z jedyną w swoim rodzaju techniką teleskopową Vario-Giraffe® dopasowuje się do Państwa potrzeb, długość regulowana od 1330-1730 mm. Otworzyć blokadę rękojeści teleskopowej, wysunąć rękojeść i zamknąć blokadę. Rękojeść obracana o 360°
- Śruba zaciskowa do teleskopowego drążka
- Ergonomiczna konstrukcja z wieloma możliwościami ustawienia rękojeści oznacza niemęczącą pracę. Silnik pozostaje przy tym zawsze między pozycjami rękojeści i tym samym jest perfekcyjnie wyważony
- Z okrągłą głowicą szlifierską, którą można zamontować lub zdemontować jednym prostym kliknięciem
- Talerz szlifierski z rzepem
- System odsysania: z wieńcem szczotek w ostonie, z giętkim węzłem od głowicy szlifierskiej do rury prowadzącej. W tylnej części rury prowadzącej możliwość przyłączenia odkurzacza przemysłowego FLEX
- Wieniec szczotek jest resorowany. Dzięki temu głowica szlifierska perfekcyjnie dopasowuje się do wszelkich nierówności, co umożliwia prowadzenie prac z wyczuciem.
- Efektywne zasysanie między wieńcem szczotek i płytą szlifierską (okrągłą) zapobiega zatykaniu się materiału szlifierskiego i zapewnia bezpyłową pracę.
- Ułożyskowanie przegubu Kardana głowicy szlifującej pozwala na dopasowanie się do każdej pozycji
- Idealna do szlifowania płyt g-k, płyt styroporowych do ocieplenia budynków, przygotowania powierzchni pod lakierowanie i polerowanie
- Urządzenie można nabyć także w wersji 110 V

### WST 700 VV Plus

- Wyposażona w wymienne głowice, które można zamontować i wymontować jednym kliknięciem.
- Łącznie z trójkątną głowicą szlifierską, idealną do obróbki krawędzi i kątów. Poprzez mimośrodowy ruch talerza element szlifierski doprowadzany jest bezpośrednio aż do krawędzi

Typ/Model	Opis	Oznaczenie	Typ/Model	JO	Zamówienie nr	GE 5 / GE 5 R	GSE 5 R	WSE 7 Vario Set	WSE 7 Vario Plus	WST 700 W	WST 700 W Plus
Okrągła głowica szlifierska 	Optymalna do obróbki dużych powierzchni sufitów i ścian, efektywne odsysanie pyłu, wysoka wydajność szlifowania.	VSR D225		1	350.346	-	-	■	■	■	■
Trójkątna głowica szlifierska 	Nadaje się optymalnie do obróbki w narożnikach i na krawędziach. Dzięki ruchomej mimośrodowej głowicy element szlifierski prowadzony jest bezpośrednio, aż do krawędzi. Z wymiennymi narożnikami ochronnymi z paskami poślizgowymi.	VSX 290x290		1	388.289	-	-	-	■	-	■
Talerz szlifierski na rzep, Ø 225, okrągły 	Twarda. Tarcza szlifierska do intensywnego zdzierania, do mocowania materiału szlifierskiego na rzepy. Zalecane do stosowania nakładek Ø 225.	SP-H D225-10	twardy	1	350.362	-	-	■	■	■	■
	Średnia. Tarcza szlifierska do szlifowania miękkich mas szpachlowych, do mocowania materiału szlifierskiego na rzepy. Zalecane do stosowania nakładek Ø 225.	SP-M D225-10	medium	1	352.306	-	-	■	■	■	■
	Soft. Bardzo elastyczny talerz szlifierski. Ułatwia prowadzenie i umożliwia staranne wykonanie. Podczas przystawiania talerza szlifierskiego unika się śladów szlifowania (efekt półksiężyca). Mocowanie materiału szlifierskiego na rzep.	SP-S D225-10	soft	1	366.862	-	-	■	■	■	■
	Bardzo miękka. Ta płyta szlifierska umożliwia niezwykle delikatne osadzanie na ścianie. Zestaw składa się z tarczy podporowej, łącznika rzepowego podkładki i śruby zaciskowej.	KAD D225/16 Set	bardzo miękki	1	399.418	■	■	■	■	■	■
Talerz szlifierski trójkątny 	Talerz szlifierski do gipsu lub twardych szpachli w suchej zabudowie, do mocowania materiałów szlifierskich na rzep.			1	354.988	-	-	-	■	-	■
Powierzchnia przylegania o Ø 225, okrągła 	Pad szlifierski Soft pomiędzy talerzem szlifierskim i papierem ściernym. Idealny do obróbki wykończeniowej powierzchni. Poprawia skuteczność odsysania pyłów i podwyższa okres użytkowania tarcz szlifierskich. Zalecenie: Do szlifowania średnioostrego i końcowego z drobniejszą ziarnistością zastosować pad szlifierski Soft. Do szlifowania wstępnego z grubą ziarnistością i przy zastosowaniu włókna polerskiego nie używać padu szlifierskiego Soft.	IP D225-10 VE2		2	377.848	■	■	■	■	■	■

■ odpowiedni  
- nie nadaje się

# Szlifierka do ścian i sufitów Giraffe®

## Osprzęt

Typ/Model	Opis	Oznaczenie	Typ/Model	Wymiary w mm	JO	Zamówienie nr	GE 5 / GE 5 R	GSE 5 R	WSE 7 Vario Set	WSE 7 Vario Plus	WST 700 W	WST 700 W Plus
 <p>Adapter do papieru na rzep</p>	System na rzepy do mocowania materiału szlifierskiego. Do delikatnego wygładzania powierzchni szpachlowanych i z wypełniaczem.	KAD D225/16 S	bardzo miękki		1	260.232	■	■	-	-	-	-
	System na rzepy do mocowania materiału szlifierskiego. Nadaje się do zgrubnego zdzierania na rozmaitych podłożach.	KAD D225/16 H	twardy		1	412.899	■	■	-	-	-	-
 <p>Przedłużenie</p>	Dzięki przedłużeniu więcej elastyczności, łatwa i beznarzędziowa obsługa. Umożliwia wykonywanie prac w wysokich pomieszczeniach.	GV 50		500	1	409.294	■	■	-	-	-	-
 <p>Dodatkowa rękkość</p>	Nie wymaga dużej siły podczas prac w trudnych pozycjach ( np. podczas prac nad głową).	HZ-S G			1	408.972	■	■	-	-	-	-
 <p>Adapter</p>	Łącznik dla GM 320 pasujący do GE 5 / R .	GMA G			1	409.308	■	-	-	-	-	-
 <p>Torba transportowa</p>	Lekka i mocna torba transportowa z odpornego na zrywanie materiału tekstylnego. Giraffe® jest optymalnie zabezpieczona przez piankowe części konstrukcyjne. Magazynek w części wewnętrznej na akcesoria, takie jak: materiały ściernie, wąż ssący i inne. Solidne uchwyty do noszenia ułatwiają noszenie przez schody.	TB-L 1560x320x360		1560 x 320 x 360	1	408.867	■	-	-	-	-	-
		TB-L 1210x320x360		1210 x 320 x 360	1	415.189	-	■	-	-	-	-
 <p>Wkładka do torby transportowej na mocowanie głowicy</p>	Pasująca wkładka do GE 5 / R, GSE 5 R do zamocowania głowicy szlifierskiej w torbie transportowej.	TBE-T G			1	408.735	■	■	-	-	-	-
 <p>Wkładka do torby transportowej na mocowanie uchwyty</p>	Pasująca wkładka do GE 5 / R, GSE 5 R do zamocowania uchwyty w torbie transportowej.	TBE-B G			1	408.743	■	■	-	-	-	-

■ odpowiedni  
- nie nadaje się

Typ/Model	Opis	Oznaczenie	Wymiary w mm	JO	Zamówienie nr						
						GE 5 /GE 5 R	GSE 5 R	WSE 7 Vario Set	WSE 7 Vario Plus	WST 700 VV	WST 700 VV Plus
	Z tworzywa sztucznego odpornego na uderzenia do WSE 7.	TK-L 609x409x201	609 x 409 x201	1	366.641	-	-	■	■	-	-
Wkładka do walizki-wieko	Odpowiednia wkładka na okrągłą głowicę szlifierską i papier ścierny do pokrywy walizki transportowej 366.641.	TKE-T WSE7		1	383.902	-	-	■	■	-	-
Wkładka do walizki- dno	Wkładka odpowiednia do WSE 7, oraz okrągłej i trójkątnej głowicy szlifierskiej, do włożenia do walizki transportowej 366.641.	TKE-B WSE7		1	383.899	-	-	■	■	-	-
	Z tworzywa sztucznego odpornego na uderzenia do WST i WSE 7 oraz do środków szlifierskich i wymiennych głowic.	TK-S WST/WSE 7		1	389.986	-	-	■	■	■	■
	Możliwość potożenia S 47, S 47 M, VCE 35 L AC, VCE 45 L AC, VCE 45 M AC, VCE 45 H na szlifierki renowacyjnej Giraffe® WST 700 VV, WST 1000 FV lub bruzdownicy MS 1706 FR na odkurzaczu.	OS-VSE 35/45		1	350.370	-	-	-	-	■	■
	Średnica wewnętrzna 32 mm, z 4 m uniwersalnym przyłączem przyrządowym, z systemem zaciskowym i z łącznikiem uniwersalnym (320.188), antystatyczny. Łącznie z boczną regulacją powietrza do redukcji podciśnienia ssania (w razie potrzeby).	SH-C 32x4m AS/NL		1	406.708	■	■	-	-	-	-
	Dla łącznika ssania SAD-FC 32 i dla GE 5 /R, GSE 5 R.	SH-FC 32		1	406.023	■	■	-	-	-	-
	Wymienny łącznik na narzędziu elektrycznym z zamkniętym systemem zaciskowym FLEX dla szybkiego i prostego luzowania/ mocowania (szybko działający pierścień zaciskowy).	SAD-FC 32		1	410.497	-	-	■	■	■	■
	Do wymiany tarczy.	Klucz sześciokątny wewnętrzny SW 5		1	115.460	-	-	-	-	-	-



### Od grubo- do drobnoziarnistych – papiery szlifierskie FLEX.



#### Szczególny wybór

Wysoko wydajny papier szlifierski SELECT szczególnie nadaje się do miękkich materiałów szpachlowych z wysoką zawartością wypełniacza. Korundowe ziarno szlifierskie zapewnia żądaną wydajność pracy. Zastosowany podczas produkcji wysokiej jakości szlachetny korund i sztuczne żywice zapewniają żywotność.

#### Prawie bezpyłowa praca

Ścierniwo SELECT wyróżnia się niskim osadzeniem się nagaru. Dzięki stabilnemu materiałowi nośnika osiągnięta jest wysoka stabilność krawędzi i odporność na zrywanie. Centralne perforowanie i odsysanie brzożę zapewniają skuteczniejsze odsysanie pyłu.

#### Mocne krawędzie

Absolutną osobliwością jest materiał na podłożu środka szlifierskiego SELECT. Papier F o gramaturze 300 g/m<sup>2</sup> daje arkuszom szlifierskim wyjątkową stabilność krawędziową. Tak jest wyłącznie w przypadku FLEX-a.



#### „Rozwiązanie”

SELECT P 16 papier szlifierski na rzep, nadaje się szczególnie do szlifowania tapetowanych powierzchni (np. typu raufaza).

#### Aż do Premium

SELECT P 150 do P 220 jest idealny do przygotowania wysokiej jakości powierzchni (techniki szpachlowe). Do delikatnego szlifowania i polerowania tynków marmurkowych i nanoszonych szpachlą aż do wysokiego potysku szczególnie nadają się pady FLEX Superfinishing.

#### Dla wszystkich przypadków

Do różnorodnych zastosowań FLEX oferuje bogaty program papierów szlifierskich, które charakteryzują się przede wszystkim wysoką wydajnością pracy i długą żywotnością. Oznacza to ekonomiczną pracę z wysokiej jakości rezultatem.



## Zawsze istnieje rozwiązanie.

### Z rzepowymi materiałami ściernymi dla FLEX Giraffen.

Papier ścierny na rzep  
**SELECTFLEX**



Papier ścierny na rzep  
(perforowany)



Siatka szlifierska na rzep



Pad szlifiersko-polarski



Włóknina szlifierska na rzep



Gąbka polerska na rzep



Diaamentowe pady polerskie

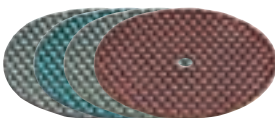

- P 16: Szlifowanie tapetowanych powierzchni (np. typu raufaza), w celu szybkiego wchłaniania wody
- P 16: Szlifowanie płyt polistyrenowych podczas izolacji cieplnej (styropian)
- P 40 – P 120: Szlifowanie spoin na wytynkowanej powierzchni poddanej renowacji (np. stary tynk)
- P 60 – P 120: Szlifowanie starych powłok
- P 100 – P 150: Szlifowanie płaszczyzn szpachlowanych na całej powierzchni, usuwanie wypływek szpachlowania i nierówności na powierzchniach szpachlowanych przy płytach do montażu suchego i płytach gipsowo-kartonowych.
- P 120 – P 180: Szlifowanie powierzchni po usunięciu tapety i usuwanie resztek tapety.
- P 150 – P 220: Delikatny szlif w celu przygotowania wysokiej jakości powierzchni ( technika szpachlowa)
- P 150 – P 220: Międzyszlif pokrytych woskiem, olejem lub lakierem lazurującym drewnianych podłóg, podłóg z bali i płyt OSB (usuwanie wystających włókien drzewnych)

K 80 – K 100: Szlifowanie tynku podstawowego

K 80 – K 100: Szlifowanie miękkich, jeszcze nie stwardniałych szpachlowanych miejsc

S 320 – S 1200: Delikatne szlifowanie i polerowanie tynków marmurkowych i nakładanych szpachlą ( ściany i sufity)

A 100 – A 180: Nadawanie szorstkości, czyszczenie i matowanie starych powłok przed nowym lakierowaniem ( duże pojazdy, kontenery ...)





A 180: Międzyszlif pokrytych woskiem, olejem lub lakierem lazurującym drewnianych podłóg, podłóg z bali i płyt OSB (usuwanie wystających włókien drzewnych)

miękkie: Polerowanie powierzchni lakierowanych

Nakładki cierne do szlifowania na sucho, doskonale sprawdzające się przy naprawach i renowacjach. Nadają się do szlifowania i polerowania granitowych płyt roboczych, płytek z kamionki szlachetnej, płyt podłogowych, widocznych powierzchni betonowych, parapetów wykonanych z naturalnego kamienia, obić, rzeźb, schodów.

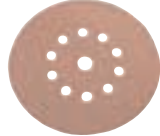



# Szlifierka do ścian i sufitów Giraffe®

## Tarcze szlifierskie

	Wymiary w mm	Oznaczenie	Ziarnistość	JO	Zamówienie nr	GE 5 / GE 5 R	GSE 5 R	WSE 7 Vario Set	WSE 7 Vario Plus	WST 700 W	WST 700 W Plus
Papier ścienny na rzep (perforowany) 	225 Ø	D225 PF-P40 VE25	P 40	25	280.739	■	■	■	■	■	■
		D225 PF-P60 VE25	P 60	25	260.233	■	■	■	■	■	■
		D225 PF-P80 VE25	P 80	25	260.234	■	■	■	■	■	■
		D225 PF-P100 VE25	P 100	25	260.235	■	■	■	■	■	■
		D225 PF-P120 VE25	P 120	25	282.405	■	■	■	■	■	■
		D225 PF-P150 VE25	P 150	25	311.995	■	■	■	■	■	■
		D225 PF-P180 VE25	P 180	25	311.987	■	■	■	■	■	■
		D225 PF-P220 VE25	P 220	25	260.236	■	■	■	■	■	■
Papier ścienny SELECTFLEX 	225 Ø	D225-10 SE-P16 VE10	P 16	10	350.079	■	■	■	■	■	■
		D225-10 SE-P40 VE20	P 40	20	370.924	■	■	■	■	■	■
		D225-10 SE-P60 VE25	P 60	25	348.503	■	■	■	■	■	■
		D225-10 SE-P80 VE25	P 80	25	348.511	■	■	■	■	■	■
		D225-10 SE-P100 VE25	P 100	25	348.538	■	■	■	■	■	■
		D225-10 SE-P120 VE25	P 120	25	349.216	■	■	■	■	■	■
		D225-10 SE-P150 VE25	P 150	25	349.224	■	■	■	■	■	■
		D225-10 SE-P180 VE25	P 180	25	349.232	■	■	■	■	■	■
		D225-10 SE-P220 VE25	P 220	25	348.546	■	■	■	■	■	■
		D225-10 SE-P80-180 VE25	5x P 80/100/120/150/180	25	370.932	■	■	■	■	■	■
Papier ścienny SELECTFLEX 	290	290-12 SE-P16 VE10	P 16	10	350.095	-	-	-	-	■	
		290-12 SE-P40 VE20	P 40	20	370.940	-	-	-	-	■	
		290-12 SE-P60 VE25	P 60	25	348.554	-	-	-	■	■	
		290-12 SE-P80 VE25	P 80	25	348.562	-	-	-	■	■	
		290-12 SE-P100 VE25	P 100	25	348.570	-	-	-	■	■	
		290-12 SE-P120 VE25	P 120	25	349.240	-	-	-	■	■	
		290-12 SE-P150 VE25	P 150	25	349.259	-	-	-	■	■	
		290-12 SE-P180 VE25	P 180	25	349.267	-	-	-	■	■	
		290-12 SE-P220 VE25	P 220	25	348.589	-	-	-	■	■	
		290-12 SE-P80-180 VE25	5x P 80/100/120/150/180	25	370.959	-	-	-	■	■	
Siatka szlifierska na rzep 	225 Ø	D225 GT-K80 VE25	K 80	25	260.237	■	■	■	■	■	■
		D225 GT-K100 VE25	K 100	25	260.230	■	■	■	■	■	■
Pad szlifiersko-polarski 	225 Ø	D225 SU-S320 VE10	S 320	10	281.026	■	■	■	■	■	■
		D225 SU-S1200 VE10	S 1200	10	281.018	■	■	■	■	■	■
Włóknina szlifierska na rzep 	225 Ø	D225 SC-A100 VE10	A 100	10	281.042	■	■	■	■	■	■
		D225 SC-A180 VE10	A 180	10	281.034	■	■	■	■	■	■

■ odpowiedni  
- nie nadaje się

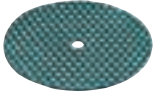
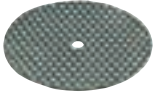

	Wymiary w mm	Oznaczenie	Ziarnistość	J0	Zamówienie nr	GE 5 / GE 5 R	GSE 5 R	WSE 7 Vario Set	WSE 7 Vario Plus	WST 700 W	WST 700 W Plus
Gąbka polerska na rzep 	225 Ø	PS-W 225/5 VE5	miękki	5	280.992	■	■	■	■	■	■
Diamentowe pady polerskie 	225 Ø	DP 30 DRY D225	30	1	419.060	■	■	■	■	■	■
Diamentowe pady polerskie 	225 Ø	DP 50 DRY D225	50	1	419.079	■	■	■	■	■	■
Diamentowe pady polerskie 	225 Ø	DP 80 DRY D225	80	1	419.087	■	■	■	■	■	■
Diamentowe pady polerskie 	225 Ø	DP 100 DRY D225	100	1	419.095	■	■	■	■	■	■





## Wózek do żyrafy. Do dużych powierzchni i wysokich stropów.

Wózek do żyrafy FLEX GM 320 jest ruchomym stanowiskiem pracy do obróbki powierzchni ścian i sufitów żyrafami FLEX. Zastosowanie wózka do żyrafy GM 320 bardzo ułatwia przede wszystkim szlifowanie dużych powierzchni. Użytkownik nie musi sam podnosić szlifierki Giraffe®, co redukuje znacznie jego wysiłek fizyczny zapobiegając szybkiemu zmęczeniu.



### Na dużej stopie

Duże koła gumowe zapewniają dobrą stabilność i mobilność na budowie. Dodatkowe osłony na piastach kół zabezpieczają przed uszkodzeniem ścian.



### Mechanika najbardziej precyzyjna

Przyłącze narzędzi z ochroną przeciwkorozyjną gwarantuje najdłuższy okres użytkowania oraz bezproblemowy montaż i demontaż. Amortyzowane ramię wychylne zapewnia łatwe i perfekcyjne nastawienie kąta szlifowania.



### Bardzo zwrotny

Rolka kierująca o optymalnych własnościach biegowych. Przejeżdża przez brud i przedmioty, gwarantuje lekkie manewrowanie z precyzyjną dokładnością.



### Papier na rzep

Wygodna wymiana papieru ściernego. Ramię prowadzące odchyła się łatwo w dół.



### Stabilny

Płyta podstawy o zoptymalizowanym ciężarze gwarantuje pewny montaż odkurzacza przemysłowego.



### Oszczędność czasu

Dźwignia zaciskowa dla szybkiego montażu i demontażu.



### Prosty i zmienny

Solidny mechanizm zamykania i składania umożliwia kompaktowy transport. Montaż bez użycia narzędzi. Natychmiastowa gotowość do pracy.



### Podwójnie zabezpieczona

Nastawianie wysokości z podwójnym zaciskiem pozwala na bezpieczne nastawienie wysokości pracy bez użycia narzędzi.



### Większa sprawność odsysania

Uchwyt narzędzia z mechanizmem szybkiej wymiany do użycia GE 5\*, GE 5 R\*, WST 700 VV i WST 1000 FV.

*\*tylko w połączeniu z adapterem GMA GE 5 (409.308)*



### Komfortowa

Ogumowany uchwyt zapewnia najwyższy komfort obsługi.



### Lepsze prowadzenie

Do przyłączenia WST 700 VV i WST 1000 FV zastosować adapter należący do zakresu dostawy.



### Porządek musi być

Uchwyt na wąż gwarantuje większy porządek na stanowisku pracy.



### W lewo, w prawo

Obustronnie, wychylne przyłącze narzędzi na 45° zapewnia perfekcyjny szlif na skośnych powierzchniach.



### Zawsze w sieci

Gniazdka 2 x 230 V do przyłączenia odkurzaczy lub innych narzędzi elektrycznych. Zwijanie kabla pozwala na bezpieczny transport.



## Wózek do żyrafy GM 320

Lepiej nosić czy pchać?



### Niezwykłe rozwiązanie

Firma FLEX przy pomocy wózka „Giraffen GM 320” oferuje system zapewniający obsługującemu ciągłą, bezwysiłkową pracę bez odczuwania ciężaru szlifierki Giraffe®. Oprócz tego system ten zapewnia dodatkowo znaczną oszczędność siły oraz wyraźne zmniejszenie obciążenia i zmęczenia.



### Wysokość 3,20 m to żaden problem

Bez dużego wysiłku można obrabiać powierzchnie do wysokości 3,20 m – zawsze w pewnej pozycji.



### Pełna kontrola

Przy obróbce powierzchni ścian przyłącze narzędzia można wychylać obustronnie o 90°.



### Szlifowanie betonu

Przy obróbce ścian i sufitów betonowych potrzebny jest z reguły większy wysiłek fizyczny, ponieważ przy tej pracy konieczny jest większy nacisk. Przy użyciu GM 320 można znacznie zredukować wysiłek.



### Więcej komfortu

Nawet wymiana osprzętu szlifierskiego jest bardzo wygodna.



### Mocne, mobilne stanowisko pracy

Dzięki temu można bez wysiłku dłużej obrabiać przede wszystkim duże powierzchnie. Wytrzymały wózek do żyrafy GM 320 nadaje się przy tym szczególnie do trudnych zastosowań na budowach.



### Mobilne stanowisko pracy, system do szlifowania ścian i sufitów

- Mobilne stanowisko pracy do montażu szlifierek Giraffe typu GE 5 / R, WSE 500, WST 700 VV i WST 1000 FV; dzięki temu możliwa jest ciągła wydajność robocza bez niekorzystnego wpływu ciężaru urządzenia
- Znaczna oszczędność siły użytkownika poprzez zmniejszenie zmęczenia i obciążenia
- Mobilne stanowisko pracy wyposażone jest w stabilną ramę do solidnego użycia na budowach. Hamowana rolka jezdna o optymalnej właściwości eksploatacyjnej, zapewnia dokładność i łatwość manewrowania. Z płytą podłogową o optymalnym ciężarze na odkurzacz przemysłowy FLEX do niebezpiecznych pyłów
- Duże koła gumowe zapewniają dobrą stabilność i mobilność na budowie. Dodatkowe osłony na piastach kół zabezpieczają przed uszkodzeniem ścian
- Montaż i demontaż bez użycia narzędzi poprzez elementy szybkołączące. Podstawa wyposażona jest w solidny mechanizm składający ułatwiający transport
- Wyposażona w gumowany uchwyt, uchwyt na wąż i możliwość zawijania gumowego kabla o długości 7,5 m
- Przyłącze do narzędzi elektrycznych poprzez 2 gniazdka 230 V/CEE
- Obustronnie wychylne mocowanie narzędzia na 90°, łącznie z obrotowym przegubem zapewniającym optymalne manewrowanie, dopasowanie do sufitów, ścian i perfekcyjny szlif na ukośnych powierzchniach
- Szybka zmiana szlifierek Giraffe bez użycia narzędzi poprzez zamocowanie w stabilnym uchwycie narzędzia. Jak również zmiana nastawienia wysokości pracy bez użycia narzędzi poprzez 2-krotny zatrząsk wysuwanego drążka rękojeści.
- Optymalna siła nacisku na powierzchnię szlifowaną dzięki amortyzatorowi pneumatycznemu
- Tuleja ślizgowa z tworzywa sztucznego umożliwia gładką jazdę bez oporu tarcia, jak również prowadzenie szlifierek Giraffe z pełnym wyczuciem po szlifowanej powierzchni

### Dane techniczne

Parametry przyłącza	2 x 230 V
Wymiary (dł. x szer. x wys.)	1140 x 660 x 1780 mm
Mocowanie narzędzia	wszystkie typy szlifierek Giraffe (oprócz WSE 7, GSE 5)
Maksymalna wysokość pracy	3200 mm
Waga	31,5 kg

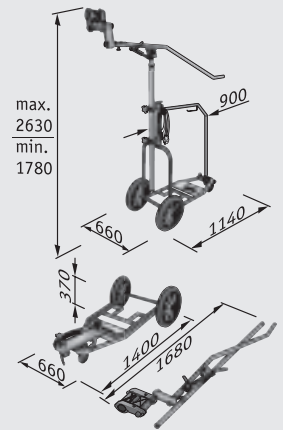

### Wyposażenie podstawowe









### Zamówienie nr

GM 320	382.167
Adapter do wszystkich żyraf FLEX	382.205

## FLEX. Szlifuje i szlifuje...

Powierzchnie o wysokich wymaganiach znajdują się coraz częściej w centrum uwagi naszych Klientów. Aby uzyskać wymagany efekt konieczna jest do tego optymalna obróbka i odpowiednia technika.

FLEX posiada tu kompleksową ofertę szlifierek, spełniających każde życzenie użytkownika. W ofercie są urządzenia rotacyjne, mimośrodowe i orbitalne. Do każdego wymagania oferujemy właściwe narzędzie. Poniższe zestawienie może być pomocne przy wyborze właściwej maszyny.

Rodzaj napędu	rotacyjny							
Kształt talerza								
Abrazyjność**	1							
Stopnie abrazyjności**	-							
								
Rodzaje	LK 604	LK 602 VR	LG 1704 VR	SFE 8-2 115	SE 14-2 125/ SE 14-2 150	GE 5/GE 5 R/ GSE 5 R	WSE 7 Vario	WST 700 VV Vario
Maksymalna średnica tarczy szlifierskiej	175	175	178	115	125 (150)	225	225	225
Prędkość obrotowa jałowa w obr./min	4000	800-2400	1400-4200	700-2300	600-2100	1100-1650	600-1800	1100-1700
Prędkość obrotów jałowych min.	-	-	-	-	-	-	-	-
Skok	-	-	-	-	-	-	-	-
Pobór mocy wat	1200	1500	1500	710	1400	500	710	710
Mocowanie narzędzia	M 14	M 14	M 14	mocowanie	M 14	mocowanie	mocowanie	mocowanie
Waga kg	3,2	3,5	2,7	2,7	2,6	3,9/3,9/3,7	2,8	4,8
Odsysanie	-	-	-	-	•	•	•	•
Złącze FLEX Clip	-	-	-	-	-/•	•	•	•
Walizka/torba transportowa	-	-	-	-	L-BOXX®	•	•	•

Abrazyjność\*\*1-3 (1 = maksymalne usuwanie materiału, 3 = minimalne usuwanie materiału), stopniowanie 1-5 (1 = maksymalne usuwanie materiału, 5 = minimalne usuwanie materiału)

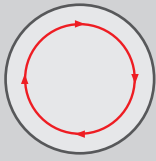

**rotacyjny**  
Tarcza wykonuje ruch obrotowy.  
Abrazyjność 1\*

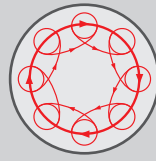

**mimośrodowy**  
Tarcza swobodnie się porusza (bez napędu) i wykonuje ruch mimośrodowy.  
Abrazyjność 2\*



**orbitalne**  
Tarcza wykonuje ruch wahadłowy.  
Abrazyjność 3\*

\*Abrazyjność 1-4 (1 = maksymalne usuwanie materiału, 4 = minimalne usuwanie materiału)

mimośrodowy					orbitalne				
2					3				
5	4	3	2	1	-				
XS 713	ORE 125-2	ORE 150-3	ORE 150-5	X 1107 VE	MS 713	OSE 80-2	ODE 100-2	WSE 7 Vario Plus	WST 700 VV Vario Plus
125	125	150	150	150	115 x 105	80 x 130	100 x 150	290 x 250	290 x 250
-	8000-13000	5800-10000	5800-10000	-	-	8000-13000	8000-13000	600-1800	1100-1700
12000	16000-26000	11600-20000	11600-20000	4300-13000	14000	16000-26000	16000-26000	1800-5400	3300-5100
1,6	2,0	3,0	5,0	8,8	1,6	2,0	2,0	-	-
230	200	350	350	710	220	200	200	710	710
mocowanie	mocowanie	mocowanie	mocowanie	mocowanie	mocowanie/ zatrząskiwanie	mocowanie	mocowanie	mocowanie	mocowanie
1,3	1,2	2,1	2,1	2,7	1,2	1,2	1,2	2,8	4,8
•	•	•	•	•	•	•	•	•	•
-	-	-	-	-	-	-	-	•	•
-	L-BOXX®	L-BOXX®	L-BOXX®	-	-	L-BOXX®	L-BOXX®	•	•

SUPRA**FLEX**





## Uniwersalny i wydajny specjalista od szlifowania.

Wysoko wartościowe powierzchnie budzą coraz częściej zainteresowanie wymagających klientów. Aby to osiągnąć konieczna jest optymalna obróbka i odpowiednia technika. Przy użyciu SUPRAFLEX i odpowiednich dla niego materiałów szlifierskich zostaną osiągnięte najlepsze wyniki pracy. Wysoka wydajność zdzierania materiału przy optymalnej jakości powierzchni – to właśnie SUPRAFLEX. Oferta SUPRAFLEX obejmuje odpowiednie rozwiązanie dla niemal każdego materiału: powierzchni lakierowanych, metali, drewna oraz kamienia naturalnego i sztucznego. Urządzenie SUPRAFLEX jest dostępne w dwóch wersjach. Jest to model SE 14-2 125 do małych i średnich powierzchni z osłoną  $\varnothing$  125 mm oraz SE 14-2 150 do większych powierzchni z osłoną  $\varnothing$  150 mm.





## Pakiet mechaniczny z subtelnym biegiem.

Przekładnia SUPRAFLEX to innowacyjne połączenie przekładni planetarnej i kątowej. Zapewnia to wyjątkowe korzyści, jak wysokie momenty obrotowe przy niskich prędkościach obrotowych, bardzo kompaktową konstrukcję oraz wyjątkowo niską hałaśliwość. Ponadto w przypadku tej przekładni uzyskano wyjątkowo wysoką trwałość. Kolejną zaletą jest optymalne chłodzenie silnika. Przejrzystą i funkcjonalną strukturę uzupełniają: ergonomia oraz kompaktowa konstrukcja.



**Ostona ochronna z uchwytem i wkładką SoftGrip.**  
Ergonomiczna konstrukcja dla optymalnego i precyzyjnego prowadzenia maszyny. W razie potrzeby można przymocować rękojeść boczną.



**Ostona ssąca z elementem uchylnym**  
Umożliwia prowadzenie prac w pobliżu krawędzi przy optymalnej mocy ssania. Otwierany bez użycia narzędzi.



**Kompaktowy i ergonomiczny**  
Ergonomiczna, smukła obudowa przekładni oraz nieznaczny ciężar umożliwiają również bezproblemową obróbkę nawet w trudno dostępnych miejscach.

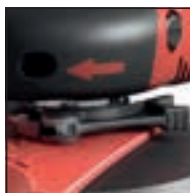

**Prosty w obsłudze i beznarzędziowy**  
Przestawienie ostony kołpakowej ssania następuje bez dodatkowych narzędzi.



**Prosta obsługa**  
Wyłącznik suwakowy. Dopuszczony również do obróbki metali i kamienia.



**System zaciskowy FLEX**  
Do szybkiego podłączenia węża. Łącznik z zaciskiem FLEX do gniazda zaczepowego o średnicy 32 mm jest zawarty w wyposażeniu podstawowym.



**Długotrwała praca**  
Sprawniejszy i mocniejszy silnik o mocy 1400 W, został stworzony w celu zwiększenia wydajności pracy.



**Wyposażona jest w blokadę wrzeciona**  
Idealnie umieszczony w celu uniknięcia niepożądanego naciśnięcia, nie ma wpływu na jakość chwytu.



**Regulowana prędkość obrotowa od 600-2100 obr/min**  
Odpowiednią prędkość podczas szlifowania i polewowania zapewnia płynna regulacja prędkości.



**Inteligentny przepływ powietrza**  
Zoptymalizowany przepływ powietrza zapewnia możliwie najlepsze i najbardziej skuteczne chłodzenie przekładni i silnika. Ponadto wylot powietrza przeszkadza użytkownikowi.



**Wyjątkowo cicha praca**  
Przekładnia SUPRAFLEX to innowacyjne połączenie przekładni planetarnej i przekładni kątowej. Przekładnie planetarne mogą przenosić bardzo wysokie momenty obrotowe przy bardzo kompaktowej budowie. Dzięki optymalizacji dźwiękochłonnej uzyskano wyjątkowo niską emisję hałasu również pod obciążeniem.



**Dobry dla zdrowia**  
System 8-otworowy zapewnia prawie bezpyłową pracę.

## Specjalista od lakierowanych powierzchni.



### Skuteczne odsysanie

W połączeniu z odkurzaczem przemysłowym FLEX SUPRAFLEX dzięki swojemu unikalnemu ssaniu, zapewnia praktycznie bezpyłowe środowisko pracy.



### Precyzyjne i bezpieczne prowadzenie

Ergonomicznie uformowana osłona ochronna z uchwytem i wkładką SoftGrip pozwala na precyzyjne i bezpieczne prowadzenie.



### Skuteczne usuwanie

1400 W zapewnia wystarczające rezerwy mocy w całym zakresie prędkości. Umożliwia to szybkie usuwanie wszystkich materiałów.



### Wyjątkowo spokojna praca

Silnik i przekładnia wyróżniają się w tej klasie swoją unikalną i cichą pracą. Ponadto dzięki optymalizacji dźwiękochłonności została znacznie zmniejszona emisja hałasu.



### Aż do krawędzi

Kołpak ssący SUPRAFLEX umożliwia prowadzenie prac w pobliżu krawędzi przy najwyższej mocy ssania. Segment można otworzyć szybko bez użycia narzędzi.



### Wydajność szlifowania na minutę

SUPRAFLEX osiąga 300% więcej wydajności usuwania w porównaniu z klasycznymi szlifierkami mimiśrodkowymi (źródło: warsztaty eksperymentalne FLEX).

## Stworzony specjalnie do obróbki stali szlachetnej i stali stopowej.



### Delikatne usuwanie na dowolnej powierzchni.

Przy pomocy SUPRAFLEX można usunąć bez trudu stare farby i powłoki z powierzchni metalowych. Pomimo swojej wysokiej wydajności usuwania chroni powierzchnie zewnętrzne.



### Wszelchonność użycia

Polerujące tarcze używane do prac szlifierskich, czyszczących i wykończeniowych mogą być również wykorzystywane w obróbce stali szlachetnej. Niezbędny do tego osprzęt, kołnierz mocujący, nakrętki mocujące znajdują się w zestawie „Inox-Set 393.428”.



### Odpowiedni do obróbki aluminium

Doskonała moc ssania i niskie prędkości obrotowe umożliwiają również obróbkę aluminium i stali ocynkowanej.



### CERAFLEX

Nowe materiały szlifierskie Ceraflex przekonują przede wszystkim specjalnym ziarnem ceramicznym na podłożu siatkowym i wysoką wydajnością usuwania przy niskim wytwarzaniu ciepła. Dzięki temu zostanie wyraźnie wydłużony okres trwałości a to podwyższy rentowność.



### CORKFLEX

CORKFLEX dzięki szorstkiej strukturze zmniejsza się przede wszystkim czas podczas precyzyjnego szlifowania, a także wytwarzanie się ciepła na powierzchni. W ten sposób zostaje osiągnięta trzy razy dłuższa trwałość w porównaniu z innymi materiałami szlifierskimi. Dodatek korka zapewnia także większą abrazyjność czyszczenia powierzchni. Większy połysk i jakość powierzchni.

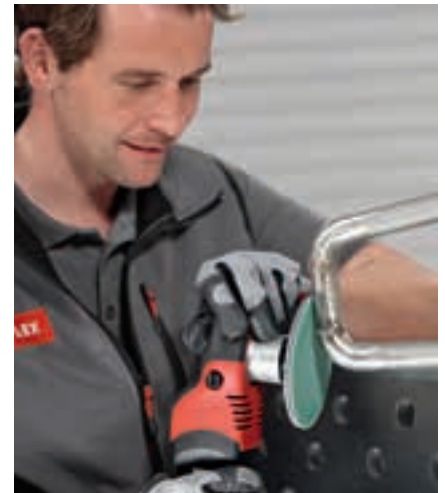

### Pozostaje zimna

Zoptymalizowany przepływ powietrza zapewnia możliwie najlepsze i najbardziej skuteczne chłodzenie przekładni i silnika. Ponadto wylot powietrzanie przeszkadza użytkownikowi.

## Specjalista od kamienia naturalnego i sztucznego.



### Praca w każdej pozycji

Ergonomia i szczególna poręczność SUPRAFLEX ułatwiają również obróbkę w trudno dostępnych miejscach. Szczególnie tam, gdzie najważniejsze są szczegóły.



### Blisko przy powierzchni

Aby zapewnić możliwie jak najmniejszą odległość do powierzchni, SUPRAFLEX posiada płaską głowicę przekładni. Ułatwia to precyzyjne prowadzenie maszyny.



### Podkładki diamentowe do szlifowania na sucho

Bez użycia wody. Stanowi to zaletę podczas napraw i prac renowacyjnych wewnątrz. W połączeniu z odsysaniem pyłu nie powstają prawie żadne zanieczyszczenia.



### Zrób ze starego nowe!

Przy pomocy SUPRAFLEX i odpowiedniego osprzętu można z łatwością obrobić zużyty lub uszkodzony naturalny lub sztuczny kamień na schodach, parapetach, płytkach podłogowych, powierzchniach betonu licowego itp.



### Także mocniejsza

Pomimo otwartej osłony kotłakowej moc ssania SUPRAFLEX pozostaje stała. Podczas obróbki małych, blisko krawędziowych powierzchni możemy zaoszczędzić czas naciąganiem otwieraniu i zamykaniu kotłaka.



### Całkowity wynik aż do krawędzi

Ostona kotłakowa SUPRAFLEX została zaprojektowana w taki sposób, aby w przypadku szlifowania i polerowania blisko krawędzi nie uległa uszkodzeniu.

## Specjalista od obróbki drewna.



### Optymalny w obsłudze

Podczas szlifowania wszystko zależy od właściwego wycucia. Ogumowana osłona z uchwytem SUPRAFLEX zapewnia perfekcyjny uchwyt i bezpieczne prowadzenie.



### Kiedy jest mało miejsca

Ze względu na małą wysokość SUPRAFLEX pozwala się łatwo prowadzić w wąskim otoczeniu.



### Od szlifowania do polerowania

Z łatwością i bez użycia narzędzi usunąć osłonę kołpakową, nastawić optymalną liczbę obrotów i tak szlifierka staje się polerką. Prościej się nie da.



### Dwustopniowa przekładnia

Innowacyjna, dwustopniowa przekładnia SUPRAFLEX osiąga również przy niskiej liczbie obrotów wysoki moment obrotowy. Zapewnia to szybszy postęp w pracy.



### Bardzo cicha

SUPRAFLEX przekonuje również swoją nieznaną emisją hałasu. Dzięki temu praca jest jeszcze przyjemniejsza.



### Filc polerski

Wykonany z surowców naturalnych. Nadaje się doskonale do polerowania stali szlachetnej, metali nieżelaznych, powierzchni drewnianych, materiałów mineralnych, lakierów, szkła, akrylu (w połączeniu z właściwą politurą/środkami i olejami do utrwalania i pielęgnacji powierzchni).

## Obróbka powierzchni, szlifowanie

SUPRAFLEX SE 14-2 125 Set

SUPRAFLEX SE 14-2 150 Set



### Dane techniczne

Max. średnica tarczy SE 14-2 125 Set	125 mm
Max. średnica tarczy SE 14-2 150 Set	150 mm
Prędkość obrotowa biegu jałowego	600-2100 /min
Moc pobierana	1400 Wat
Moc oddawana	880 Wat
Mocowanie narzędzia	M 14
Wymiary ( dt. x szer. x wys.) SE 14-2 125 Set	365 x 150 x 120 mm
Wymiary ( dt. x szer. x wys.) SE 14-2 150 Set	365 x 200 x 120 mm
Długość kabla	4,0 m
Waga	2,6 kg

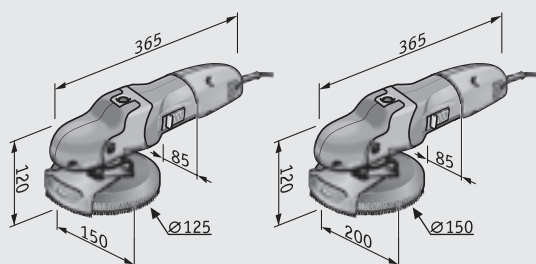

### Wyposażenie podstawowe

#### SE 14-2 125 Set Zamówienie nr 391.174

1 osłona ochronna SG D125 SE	393.363
1 adapter odsysania SAD-C D32 AS	393.398
1 uchwyt dodatkowy SE 14-2 125 M8	391.581
1 talerz wsporczy na rzepy SP D125-8 H/F	391.727
4 arkusze materiałów ściernych Ø 125 mm	1 zestaw
1 klucz widetkowy, wygięty	392.537
1 wewnętrzny klucz sześciokątny, SW 4	102.229
1 klucz do śrub z gniazdem sześciokątnym, nr 5, długi	392.731
3 uchwyty na kabel	252.188 (3x)
1 walizka transportowa L-BOXX® 238	414.093
1 wkładka do walizki	414.158

#### SE 14-2 150 Set Zamówienie nr 419.206

1 osłona ochronna SG D150 SE	419.176
1 uchwyt dodatkowy SE 14-2 125 M8	391.581
1 talerz wsporczy na rzepy SP D150-8/6 H/F	419.192
4 arkusze materiałów ściernych Ø 150 mm	1 zestaw
1 klucz widetkowy, wygięty	392.537
1 wewnętrzny klucz sześciokątny, SW 4	102.229
1 klucz do śrub z gniazdem sześciokątnym, nr 5, długi	392.731
3 uchwyty na kabel	252.188 (3x)
1 walizka transportowa L-BOXX® 238	414.093
1 wkładka do walizki	414.158



### SUPRAFLEX, specjalista do szlifowania powierzchni lakierowanych, drewna, kamienia i metalu

- VR-Elektronika: bezstopniowe wstępne nastawienie liczby obrotów, utrzymanie stałej liczby obrotów poprzez generator tachometryczny, zabezpieczenie przeciążeniowe, blokada ponownego włączenia i nadzór temperatury
- Mocny silnik 1400 Watt z wydajnym wentylatorem do optymalnego chłodzenia
- Zoptymalizowane prowadzenie strumienia powietrza zapewnia możliwość najlepsze chłodzenie silnika i przekładni. Strumień powietrza nie jest kierowany w stronę użytkownika
- Nowoczesna kombinacja przekładni planetarnych i kątowych zapewnia ekstremalną redukcję hałasu
- Płaska głowica przekładni redukuje odległość do płaszczyzny. Umożliwia to pewne i bezpieczne prowadzenie urządzenia w każdej pozycji
- Rękojeść: ergonomicznie uformowana z powierzchnią SoftGrip. Urządzenie daje się prowadzić bardzo precyzyjnie i leży w ręku zawsze dobrze, bezpiecznie i pewnie
- Całkowicie zabezpieczony moduł elektroniczny zapobiega uszkodzeniu przez pył. Z kratką ochronną na głowicy uzwojenia kotwicy i opancerzonym uzwojeniu kotwicy. Potrójna ochrona uzwojenia redukuje zużycie silnika i przedłuża żywotność
- Uzwojenie na pakiecie czołowym jest także zabezpieczone epoksydowo
- Osłona ze zdejmowanym segmentem brzegowym
- Łatwa i prosta obsługa dzięki wygodnej rękojeści i zastosowaniu zabezpieczonego przed działaniem pyłu wyłącznika włączenia/wyłączenia.
- 4 metrowy kabel PUR H07-BQF: odporny na zużycie, giętki z dużą odpornością na ścieranie i załamanie
- Wyposażona jest w blokadę wrzeczona
- Szlifierka specjalistyczna do remontu, renowacji, modernizacji, obróbki inoksu, metalu, kamienia naturalnego / sztucznego, powierzchni drewnianych, powierzchni lakierowanych

Osprzet ze strony 160  
Tarcze szlifierskie ze strony 165



## Zestaw Paint/Inox/Stone

Zestaw akcesoriów odpowiednich do każdego zastosowania w praktycznej skrzynce L-BOXX®.

Zestaw „fabry” D150		Zestaw „fabry” D125		Zestaw „inox” D125		Zestaw „kamień” D125	
Numer zamówienia 408.468		Numer zamówienia 393.436		Numer zamówienia 393.428		Numer zamówienia 393.444	
sztuka	Oznaczenie	sztuka	Oznaczenie	sztuka	Oznaczenie	sztuka	Oznaczenie
1	Walizka transportowa L-BOXX® 136 + Wkład	1	Walizka transportowa L-BOXX® 102 + Wkład	1	Walizka transportowa L-BOXX® 102 + Wkład	1	Walizka transportowa L-BOXX® 102 + Wkład
5	PURFLEX D150-15 PU-P60 VE50	10	ZIRCOFLEX D125-8 ZI-A40 VE25	1	Pad filcowy z włókien naturalnych hard	1	Pad filcowy z włókien naturalnych hard
5	PURFLEX D150-15 PU-P80 VE50	10	ZIRCOFLEX D125-8 ZI-A60 VE25	1	Pad filcowy z włókien naturalnych soft	1	Pad filcowy z włókien naturalnych soft
5	PURFLEX D150-15 PU-P100 VE50	10	ZIRCOFLEX D125-8 ZI-A80 VE25	3	CORKFLEX D125 CO-P280 VE15	1	Diamantowe pady polerskie DP 50 DRY D125
5	PURFLEX D150-15 PU-P120 VE50	10	SELECTFLEX D125-8 SE-P120 VE50	3	CORKFLEX D125 CO-P400 VE15	1	Diamantowe pady polerskie DP 100 DRY D125
5	PURFLEX D150-15 PU-P150 VE50	10	SELECTFLEX D125-8 SE-P180 VE50	3	CORKFLEX D125 CO-P800 VE15	1	Diamantowe pady polerskie DP 400 DRY D125
5	SELECTFLEX D150-15 SE-P60 VE50	1	MESHFLEX D125-8 ME-A100 VE5	10	CERAFLEX D125 CE-K80 VE50	1	Diamantowe pady polerskie DP 800 DRY D125
5	SELECTFLEX D150-15 SE-P80 VE50	1	MESHFLEX D125-8 ME-A280 VE5	10	CERAFLEX D125 CE-K120 VE50	1	Diamantowe pady polerskie DP 3000 DRY D125
5	SELECTFLEX D150-15 SE-P100 VE50			10	CERAFLEX D125 CE-K180 VE50		
5	SELECTFLEX D150-15 SE-P120 VE50			1	Włóknina szlifierska na rzep coarse		
5	SELECTFLEX D150-15 SE-P320 VE50			1	Włóknina szlifierska na rzep medium		
1	MESHFLEX D150 ME-A100 VE5			1	Włóknina szlifierska na rzep very fine		
1	MESHFLEX D150 ME-A280 VE5			1	Kołnierz mocujący CF SE 14-2		
				1	Nakrętka mocująca		



## Niewielkie szlifierki do obsługi jedną ręką z optymalnym komfortem obsługi i wysoką kulturą pracy.

Szlifierka oscylacyjna OSE 80-2 firmy FLEX i szlifierka delta ODE 100-2 firmy FLEX nadają się doskonale do obróbki małych powierzchni, kątów i krawędzi. Szlifierka mimośrodowa ORE 125-2 firmy FLEX nadaje się idealnie do obróbki kształtek i łuków. Wszystkie szlifierki FLEX do obsługi jednoręcznej wyróżniają się szczególnie przy szlifowaniu wykończeniowym nadając powierzchni bardzo wysoką jakość.

Dzięki pyłoszczelnemu łożyskowaniu jednoręczne szlifierki FLEX są nadzwyczaj wytrzymałe. Specjalne wyważenie zapewnia niski stopień wibracji podczas pracy – chroniąc stawy użytkownika. Precyzyjne wykonanie wszystkich elementów urządzenia znacznie redukuje emisję hałasu. Małe i szczególnie lekkie urządzenia do obsługi jednoręcznej są optymalnie ergonomiczne i umożliwiają pracę bez zmęczenia.



### Jednoręczna obsługa

Jednoręczna obsługa możliwa jest poprzez zastosowanie chronionego przed działaniem pyłu włącznika/wyłącznika umieszczonego w dostępnym i wygodnym miejscu.

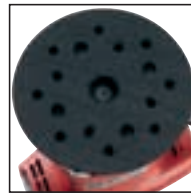

### Odpowiednia trwałość

Wszystkie szlifierki do obsługi jednoręcznej wyposażone są w tarcze szlifierskie ze specjalnego wysokoodpornego materiału.



### Wkładka Softgrip

Zawsze pewny uchwyt i dobre prowadzenie urządzenia dzięki wygodnej osłonie ochronnej z uchwytem i wkładką Softgrip.



### Silna moc ssania

Czyste stanowisko pracy i dobra ochrona zdrowia dzięki systemowi odsysania pyłów lub przyłączeniu do odkurzacza przemysłowego.



### Zawsze właściwe tempo

Do każdego rodzaju materiału odpowiednia prędkość szlifowania dzięki regulacji liczby obrotów. Obrabiany materiał nie ulega uszkodzeniom



### Dwuczęściowy element filtrujący

Zespół mikrofiltra i wkładu filtracyjnego – proste złącze bagietkowe umożliwia szybkie i łatwe wyjmowanie i czyszczenie lub wymianę zespołu filtra.

## Niewielkie szlifierki FLEX do obsługi jedną ręką Idealne do niezliczonych zastosowań.



Szlifierki firmy FLEX do obsługi jednoręcznej przekonują znakomitą poręcznością i łatwością obsługi. Niezależnie od tego, czy trzeba zeszlifować stare farby i lakiery z drewna, szpachlówkę w budownictwie suchym, drewniane podłogi, powierzchnie metalowe lub farbę ze ścian – ze szlifierkami firmy FLEX do obsługi jednoręcznej mają Państwo zawsze pełną kontrolę nad sytuacją.

## Z wyczuciem do najlepszych wyników.



### Obsługa jednoręczna

Jednoręczna obsługa możliwa jest poprzez zastosowanie włącznika/wyłącznika umieszczonego w dostępnym i wygodnym miejscu. Wkładka Softgrip wspomaga dodatkowo przyjemną obsługę.



### Efektywny system zasysania pyłu

Zintegrowany system odsysania pyłów zapewnia większą czystość na stanowisku pracy i skuteczną ochronę zdrowia. Do wyboru z kasetą filtrującą lub z przyłączem (Ø 27 mm) do odkurzacza przemysłowego.



### Specjalista od krawędzi

Szlifierkami delta ODE 100-2 firmy FLEX można dostać się bez trudu do najmniejszego kąta. Dzięki temu ręczne poprawki nie są więcej potrzebne.



### Lekkie

Również przy pracy ponad głową szlifierki firmy FLEX do obsługi jednoręcznej przekonują wygodą obsługi i małym ciężarem.



### doskonałe pod każdym względem

idealnym rozwiązaniem do obróbki kształtek i łuków jest szlifierka mimośrodowa ORE 125-2 firmy FLEX.



### Zapewniają uzyskanie perfekcyjnych powierzchni

Dzięki zastosowaniu techniki mimośrodowej i regulacji hamowania przy szlifowaniu szlifierką ORE 125-2 osiąga się zawsze optymalną jakość powierzchni.



## Duża szlifierka mimośrodowa zapewniająca doskonałe szlifowanie.

Dwie ergonomiczne i wydajne szlifierki mimośrodowe ORE 150-3 i ORE 150-5 stanowią rozszerzenie oferty FLEX w zakresie obróbki powierzchni przez szlifowanie.

Urządzenia o skoku 3 mm lub 5 mm wyróżniają się wysoką kulturą pracy i ergonomiczną konstrukcją. Oba urządzenia są wyposażone w efektywne samoczynne odsysanie. Powstający podczas szlifowania pył jest zbierany w innowacyjnym wkładzie mikrofiltrującym. Nowe 15-otworowe tarcze szlifierskie mocowane na rzepy z wbudowanym odsysaniem wielootworowym doskonale pasują do kompleksowej oferty materiałów szlifierskich FLEX.



### Regulacja prędkości obrotowej

Odpowiednie dla danego materiału prędkości szlifowania nie powodują uszkodzenia obrabianych przedmiotów, pozwalając uzyskać optymalną obróbkę powierzchni.



### Cyklonowe prowadzenie powietrza

Ułożone ukośnie listewki tworzą obiegowy strumień powietrza, pozwalający na dłuższy okres użytkowania wkładu filtra.



### Obsługa jedną ręką i oburącz

Doskonałą obsługą maszyny dzięki ergonomicznie umieszczoneму, zabezpieczonemu przed pyłem włącznikowi-wyłącznikowi zasilania.



### Dwuczęściowy element filtrujący

Zespół mikrofiltra i wkładu filtracyjnego – proste złącze bagnetowe umożliwia szybkie i łatwe wymowanie i czyszczenie lub wymianę zespołu filtra.



### Ergonomiczny uchwyt 2-K

Miękki uchwyt typu 2-K umożliwia pewne i bezpieczne trzymanie, a przez to pełne wyczerpanie prowadzenie szlifierki.



### Zespół filtra z PES

Solidny zespół filtra z tworzywa PES o dużej powierzchni filtrowania jest łatwy w czyszczeniu i pozwala uzyskać znacznie dłuższy okres użytkowania w porównaniu z zastosowaniem konwencjonalnego filtra workowego.



### Obwodowa perforacja typu Multihole i odsysanie pyłu

Lepsza czystość w miejscu pracy oraz skuteczna ochrona zdrowia użytkownika. Mocowanie tarczy zapewnia jej lepszą stabilność i łatwą wymianę.



### Wbudowane odsysanie

Wkład filtra DN 27 z odpornego na uderzenia tworzywa sztucznego i zmywalny element mikrofiltrujący (PES) o dużej zdolności zbierania pyłu ze szlifowania poprzez cyklonowe prowadzenie powietrza przy filtrze.



### Przyłącza na odkurzacze

Standardowe przyłącze na węże odsysające Ø 27 mm lub Ø 32 mm przy zastosowaniu odpowiedniej przejściówki ssącej FLEX. Szybkie i proste nasadzanie i zdejmowanie króćców do odsysania oznacza krótki czas przygotowania urządzenia do pracy i prostotę obsługi.

## Uniwersalne zastosowanie

O wytłumionych drganiach, wyjątkowo poręczna i niskopyląca.



Nowa szlifierka mimośrodowa ORE 150-3 o skoku 3 mm nadaje się szczególnie do precyzyjnej obróbki powierzchniowej. Doskonale nadaje się do szlifowania przygotowawczego przed polerowaniem, końcowego szlifowania wypełnień i materiałów mineralnych oraz szlifowania wykończeniowego przed woskowaniem powierzchni drewnianych. Nowa szlifierka ORE 150-5 o skoku 5 mm umożliwia wykonywanie przede wszystkim zgrubnych i pośrednich prac szlifierskich na powierzchniach płaskich, zaoblonych i kształtowych oraz do końcowego szlifowania wypełnień.



## Doskonale leży w dłoni.



### Ergonomiczna obudowa

Ergonomiczna konstrukcja obudowy z wyjątkowo łatwą obsługą zapewnia pracę bez nadmiernego zmęczenia.



### Wyjątkowo niski poziom wibracji

Specjalne wyważenie za pomocą obciążników kompensacyjnych oraz zoptymalizowane łożyskowanie umożliwiają pracę przy niskim poziomie wibracji.



### Zawsze pod kontrolą

Nowe szlifierki ORE 150 pozwalają uzyskać wysoką jakość wykończenia powierzchni płaskich, kształtowych i zaokrąglonych, również podczas wykonywania pracy ponad głową.



### Zoptymalizowane prowadzenie powietrza

Doskonałe chłodzenie silnika eliminuje powstawanie nieprzyjemnego gorąca.



### Wbudowany hamulec tarczy

Wbudowany hamulec tarczy zapobiega powstawaniu nierówności podczas szlifowania powierzchni, eliminując w ten sposób kosztowne prace wykończeniowe.



### Nieliczone możliwości zastosowania

Nowe szlifierki ORE 150-3 i ORE 150-5 w połączeniu z odpowiednimi materiałami szlifierskimi FLEX zapewniają doskonałe szlifowanie, nadawanie szorstkości, czyszczenie i matowienie.

## Obróbka powierzchni, szlifowanie

ORE 125-2

ORE 125-2 Set



**Nowość**

### Dane techniczne

Moc pobierana	200 Wat
Prędkość obrotowa biegu jałowego	8000 - 13000 /min
Liczba obrotów biegu jałowego	16000 - 26000 /min
Skok	2,0 mm
Talerz szlifierski	Ø 125 mm
Mocowanie narzędzia	mocowanie
Przyłącze do odsysania pyłu	Ø 27 mm
Długość kabla	4,0 m
Waga	1,2 kg

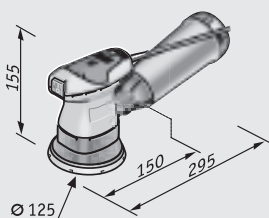

### Poręczna szlifierka mimośrodowa z regulacją prędkości obrotowej, 125 mm

- Regulowana prędkość obrotowa pozwala na szlifowanie z prędkością odpowiednią dla danego materiału. Bez pracochłonnych poprawek uszkodzonych powierzchni.
- Ergonomicznie ukształtowana, poręczna ostona z wgłębieniem Soft-grip na dłoń zapewnia bezpieczny chwyt i dobre prowadzenie.
- Małe i szczególnie lekkie urządzenie do obsługi jednoręcznej, najbardziej ergonomiczne i specjalnie wyważone, aby zapewnić eksploatację z minimalnymi drganiami. Dzięki temu prace wykonywane są bez wielkiego zmęczenia i nie obciążają stawów użytkownika.
- Odporny na uderzenia wkład do filtra z wymiennym filtrem PES umożliwia łatwe usuwanie pyłu lub oczyszczenie filtra i gwarantuje najwyższy okres użytkowania.
- Wkłady do filtra PES z funkcją cyklonową zapewniającą bezpyłową i ekonomiczną pracę.
- Możliwość przyłączenia do zewnętrznego systemu odsysania pyłu Ø 27 mm, antystatyczny wąż odsysania SH 27x4m AS (379.395).
- Talerz szlifierski o dużej wydajności: bardzo wytrzymały i odporny na ścieranie.
- Wyposażona w hamulec tarczowy, dzięki temu na obrabianym materiale nie powstają blizny szlifierskie i drogie poprawki nie są już konieczne.
- Nadaje się dobrze do prac prowadzonych nad głową.

### Wyposażenie podstawowe

### Zamówienie nr

<b>ORE 125-2</b>	<b>429.872</b>
1 talerz szlifierski na rzepy	436.348
1 wkład do mikrofiltra PES z filtrem	407.984
<b>ORE 125-2 Set</b>	<b>429.880</b>
1 talerz szlifierski na rzepy	436.348
1 wkład do mikrofiltra PES z filtrem	407.984
1 papier ścierny SELECTFLEX P 80	1 sztuka z 380.547
1 papier ścierny PURFLEX P 120	1 sztuka z 380.687
1 walizka transportowa L-BOXX® 136	414.085
1 wkładka do walizki	412.198

Osprzet ze strony 160  
Tarcze szlifierskie ze strony 165

## Obróbka powierzchni, szlifowanie

ORE 150-3

ORE 150-3 Set

ORE 150-5

ORE 150-5 Set



### Mocny szlifierka mimośrodowa z regulacją prędkości obrotowej, 150 mm

- Regulowana prędkość obrotowa pozwala na szlifowanie z prędkością odpowiednią dla danego materiału. Bez pracochłonnych poprawek uszkodzonych powierzchni.
- Efektywne odsysanie pyłu poprzez zintegrowane samoodsysanie zapewniające bezpyłową pracę z wkładami do filtra.
- Ergonomicznie ukształtowana, poręczna osłona z wgłębieniem Soft-grip na dłoń zapewnia bezpieczny chwyt i dobre prowadzenie.
- Odporny na uderzenia wkład do filtra z wymiennym filtrem PES umożliwia łatwe usuwanie pyłu lub oczyszczenie filtra i gwarantuje najwyższy okres użytkowania.
- Wkłady do filtra PES z funkcją cyklonową zapewniającą bezpyłową i ekonomiczną pracę.
- Lekkie urządzenie do obsługi jedną ręką, z najlepszą ergonomią i specjalnym wyważeniem do tłumiącej wibrację pracy. Dzięki temu praca nie wywołuje zmęczenia i chroni stawy.
- Możliwość przyłączenia do zewnętrznego systemu odsysania pyłu Ø 27 mm, antystatyczny wąż odsysania SH 27x4m AS (379.395).
- Talerz szlifujący o dużej wydajności: bardzo wytrzymały i odporny na ścieranie.
- Talerz rzepowy i tarcze szlifierskie z 15 dziurkami (8 na zewnątrz, 6 wewnątrz, 1 po środku) do optymalnego, niskopyłowego odsysania.
- Wyposażona w hamulec tarczowy, dzięki temu na obrabianym materiale nie powstają blizny szlifierskie i drogie poprawki nie są już konieczne.
- Nadaje się dobrze do prac prowadzonych nad głową.



#### Dane techniczne

Moc pobierana	350 Wat
Prędkość obrotowa biegu jałowego	5800 - 10000 /min
Liczba obrotów biegu jałowego	11600 - 20000 /min
Skok ORE 150-3	3,0 mm
Skok ORE 150-5	5,0 mm
Talerz szlifierski	Ø 150 mm
Mocowanie narzędzia	mocowanie
Przyłącze do odsysania pyłu	Ø 27 mm
Długość kabla	4,0 m
Waga	2,1 kg

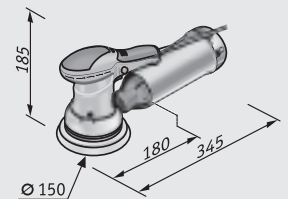

6

Obróbka powierzchni, szlifowanie

#### Wyposażenie podstawowe

#### Zamówienie nr

<b>ORE 150-3</b>	<b>379.441</b>
<b>ORE 150-5</b>	<b>379.468</b>
1-rzepowy materiał ścierny, twardy	408.301
1 wkład do mikrofiltra PES z filtrem	407.984
1 wewnętrzny klucz sześciokątny SW 5	115.460
<b>ORE 150-3 Set</b>	<b>379.603</b>
<b>ORE 150-5 Set</b>	<b>379.611</b>
1-rzepowy materiał ścierny, twardy	408.301
1 wkład do mikrofiltra PES z filtrem	407.984
1 papier ścierny SELECTFLEX P 80	1 sztuka z 408.174
1 papier ścierny PURFLEX P 120	1 sztuka z 408.050
1 wewnętrzny klucz sześciokątny SW 5	115.460
1 walizka transportowa L-BOXX® 238	414.093
1 wkładka do walizki	407.895

# Obróbka powierzchni, szlifowanie

X 1107 VE



## Dane techniczne

Moc pobierana	710 Wat
Moc oddawana	420 Wat
Skok	8,8 mm
Liczba obrotów biegu jałowego	4300-13000 /min
Maksymalna średnica tarczy szlifierskiej	150 mm
Mocowanie narzędzia	mocowanie
Długość kabla	4,0 m
Waga	2,7 kg

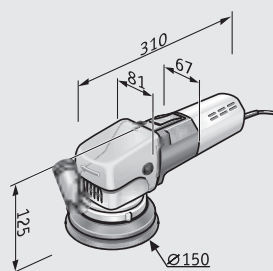

## 710-watowa mocna szlifierka mimośrodowa z systemem odsysania

- VE-elektronika: z bezstopniowym ustawieniem wstępnym prędkości obrotowej
- Mocny silnik o wysokim współczynniku sprawności
- Króciec ssący: do połączenia z odkurzaczem, śr. 28 mm
- Do zgrubnego i drobnego szlifu drewna, lakierowanych powierzchni metalowych i do prac przy karoseriach
- Niski poziom drgań dzięki przeciwcieżarowi
- Rękojeść z tworzywa sztucznego umożliwia precyzyjne prowadzenie maszyny.
- 150mm, papier ścierny z 6 otworami do odsysania o niskim stopniu pyłu

## Wyposażenie podstawowe

## Zamówienie nr

<b>X 1107 VE</b>	<b>218.669</b>
1 rękojeść boczna	194.034
Papier ścierny z 6 otworami P 40, Ø 150mm	1 szt. 302.988
Papier ścierny z 6 otworami P 80, Ø 150mm	1 szt. 302.996
Papier ścierny z 6 otworami P 120, Ø 150mm	1 szt. 303.003
Papier ścierny z 6 otworami P 180, Ø 150mm	1 szt. 303.011
Papier ścierny z 6 otworami P 320, Ø 150mm	1 szt. 303.038
1 klucz płaski jednostronny, SW 14	100.102
1 wewnętrzny klucz sześciokątny, SW 4	102.229
1 rękojeść	239.771
1 talerz mocowany na rzep (twardy) śr. 150mm	228.176

Osprzęt ze strony 160  
Tarcze szlifierskie ze strony 165



### Szlifierka 1500 W bez odciążu, 178 mm

- Silnik: do wysokich obciążeń i z wysokim współczynnikiem sprawności w stosunku do ilości pobieranej mocy
- VR-elektronika: z ustawieniem wstępnym i stabilizacją prędkości obrotowej, powolnym rozruchem, zabezpieczeniem przeciążeniowym
- Guzik w obudowie przekładni ułatwia wymianę tarczy
- Urządzenie idealne do prac na niskich i średnich obrotach z różnorodnymi narzędziami szlifierskimi.
- Osłona rękojeści bezpośrednio nad narzędziem umożliwia precyzyjne prowadzenie maszyny



### Dane techniczne

Maksymalna średnica tarczy szlifierskiej	178 mm
Prędkość obrotowa biegu jałowego	1400-4200 /min
Moc pobierana	1500 Wat
Moc oddawana	1000 Wat
Długość kabla	4,0 m
Waga	2,7 kg

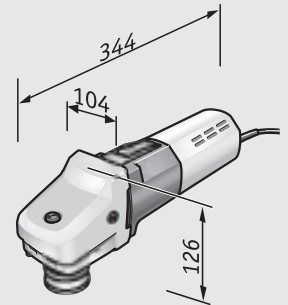

# Obróbka powierzchni, szlifowanie

LK 604



## Dane techniczne

Maksymalna średnica tarczy szlifierskiej	175 mm
Prędkość obrotowa biegu jałowego	4000 /min
Moc pobierana	1200 Wat
Moc oddawana	720 Wat
Mocowanie narzędzia	M 14
Długość kabla	4,0 m
Waga	3,2 kg



## Szlifierka 1200 W bez odciążu, 175 mm

- Silnik: do wysokich obciążeń i z wysokim współczynnikiem sprawności w stosunku do ilości pobieranej mocy
- Praca bez osłony podczas stosowania elastycznego talerza szlifierskiego
- Gumowa listwa chroni maszynę i powierzchnię obrabianego przedmiotu
- Wyposażona jest w blokadę wrzeciona

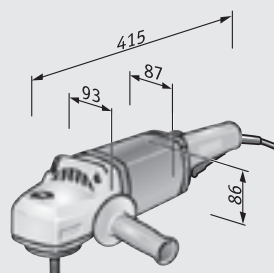

6

Obróbka powierzchni, szlifowanie

Wyposażenie podstawowe	Zamówienie nr
LK 604	250.346
1 rękojeść boczna	252.721
1 klucz czotowy	100.110
1 elastyczny talerz szlifierski o śr.170 mm+ nakrętka mocująca M 14	124.079

Osprzęt ze strony 162  
Tarcze szlifierskie ze strony 165



**Nowość**

### 800-watowa zawsze tam, gdzie jest niewiele miejsca

- VE-elektronika: z bezstopniowym ustawieniem wstępnym prędkości obrotowej
- Idealnie nadaje się do wąskich przestrzeni o szerokości szczeliny od 15 mm, na przykład do okiennic, które nie są dostępne za pomocą tradycyjnych szlifierek
- Poręczna, lekka konstrukcja



### Dane techniczne

Moc pobierana	800 Wat
Moc oddawana	325 Wat
Prędkość obrotowa biegu jałowego	700-2300 /min
Maksymalna średnica tarczy szlifierskiej	115 mm
Wysokość głowicy szlifierskiej	13 mm
Długość kabla	4,0 m
Waga	2,5 kg

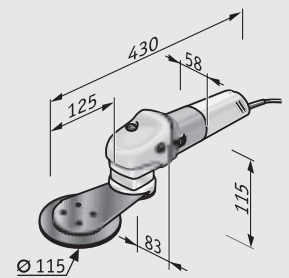

### Wyposażenie podstawowe

### Zamówienie nr

<b>SFE 8-2 115</b>	<b>420.565</b>
1 rękojeść boczna	194.034
1 papier ścierny PURFLEX P 40	1 szt. 381.209
1 papier ścierny PURFLEX P 80	1 szt. 381.225
1 papier ścierny PURFLEX P 120	1 szt. 381.241
1 welur mocowany na rzep z okładziną piankową średnica 80 mm	296.115



### Dane techniczne

Moc pobierana	230 Wat
Moc oddawana	75 Wat
Liczba obrotów biegu jałowego	12000 /min
Skok	1,6 mm
Papier ścierny	Ø 125 mm
Mocowanie narzędzia	mocowanie
Długość kabla	4,0 m
Waga	1,3 kg



### 230-watowa szlifierka mimośrodowa

- Cicha praca silnika
- Ergonomiczna, gumowa rękojeść zabezpiecza przed wyslizgnięciem się urządzenia z ręki i sprawia, że praca jest komfortowa
- Chroniony przed pyłem włącznik
- Możliwość przyłączenia do zewnętrznego odsysania pyłu za pomocą dołączonego adaptera
- Odsysanie zintegrowane z workiem filtrowym
- Zwarta, poręczna i lekka konstrukcja
- Łatwe mocowanie materiałów szlifierskich za pomocą mocowania na rzep

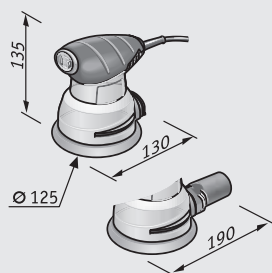

Wyposażenie podstawowe	Zamówienie nr
XS 713	334.111
1 papier ścierny na rzep, z 8 otworami	1 sztuka
1 worek na pył	332.992
1 adapter do odsysania pyłu	333.026





### 220-watow szlifierka oscylacyjna

- Cicha praca silnika
- Ergonomiczna, gumowa rękojeść zabezpiecza przed wyslizgnięciem się urządzenia z ręki i sprawia, że praca jest komfortowa
- Podkładka szlifierska z aluminium
- Chroniony przed pyłem włącznik
- Możliwość przyłączenia do zewnętrznego odsysania pyłu za pomocą dołączonego adaptera
- Odsysanie zintegrowane z workiem filtrowym
- Zwarta, poręczna i lekka konstrukcja
- Łatwe mocowanie materiałów szlifierskich za pomocą mocowania na rzep



### Dane techniczne

Moc pobierana	220 Wat
Moc oddawana	120 Wat
Liczba obrotów biegu jałowego	14000 /min
Skok	1,6 mm
Papier ścierny	115 x 105 mm
Mocowanie narzędzia	mocowanie/zatrzaskiwanie
Długość kabla	4,0 m
Waga	1,2 kg

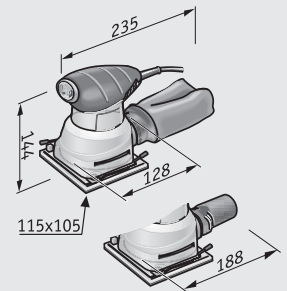

### Wyposażenie podstawowe

### Zamówienie nr

<b>MS 713</b>	<b>332.380</b>
1 dziurkacz	333.018
1 worek na pył	332.992
1 adapter do odsysania pyłu	333.026

## Obróbka powierzchni, szlifowanie

OSE 80-2

OSE 80-2 Set



**Nowość**

### Dane techniczne

Moc pobierana	200 Wat
Prędkość obrotowa biegu jałowego	8000 - 13000 /min
Liczba obrotów biegu jałowego	16000 - 26000 /min
Skok	2,0 mm
Tarcza szlifierska	80 x 130 mm
Mocowanie narzędzia	mocowanie
Przyłącze do odsysania pyłu	Ø 27 mm
Długość kabla OSE 80-2 Set	4,0 m
Waga	1,2 kg

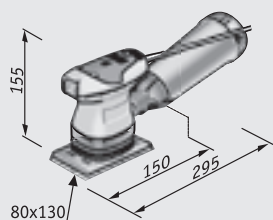

### Szlifierka oscylacyjna z regulacją liczby obrotów

- Regulowana prędkość obrotowa pozwala na szlifowanie z prędkością odpowiednią dla danego materiału. Bez pracochłonnych poprawek uszkodzonych powierzchni.
- Ergonomicznie ukształtowana, poręczna osłona z wgłębieniem Soft-grip na dłoń zapewnia bezpieczny chwyt i dobre prowadzenie.
- Małe i szczególnie lekkie urządzenie do obsługi jednoręcznej, najbardziej ergonomiczne i specjalnie wyważone, aby zapewnić eksploatację z minimalnymi drganiami. Dzięki temu prace wykonywane są bez wielkiego zmęczenia i nie obciążają stawów użytkownika.
- Odporny na uderzenia wkład do filtra z wymiennym filtrem PES umożliwia łatwe usuwanie pyłu lub oczyszczenie filtra i gwarantuje najwyższy okres użytkowania.
- Wkłady do filtra PES z funkcją cyklonową zapewniającą bezpyłową i ekonomiczną pracę.
- Możliwość przyłączenia do zewnętrznego systemu odsysania pyłu Ø 27 mm, antystatyczny wąż odsysania SH 27x4m AS (379.395).
- Talerz szlifujący o dużej wydajności: bardzo wytrzymały i odporny na ścieranie.
- Nadaje się dobrze do prac prowadzonych nad głową.

### Wyposażenie podstawowe

### Zamówienie nr

<b>OSE 80-2</b>	<b>429.821</b>
1 płyta szlifierska na rzepy, 80x130 8F	436.305
1 wkład do mikrofiltra PES z filtrem	407.984
<b>OSE 80-2 Set</b>	<b>429.848</b>
1 płyta szlifierska na rzepy, 80x130 8F	436.305
1 wkład do mikrofiltra PES z filtrem	407.984
1 papier ścierny SELECTFLEX P 80	1 sztuka z 380.776
1 papier ścierny PURFLEX P 120	1 sztuka z 380.903
1 walizka transportowa L-BOXX® 136	414.085
1 wkładka do walizki	412.198

Osprzęt ze strony 160  
Tarcze szlifierskie ze strony 165



**Nowość**

### Szlifierka Delta z regulacją liczby obrotów

- Regulowana prędkość obrotowa pozwala na szlifowanie z prędkością odpowiednią dla danego materiału. Bez pracochłonnych poprawek uszkodzonych powierzchni.
- Ergonomicznie ukształtowana, poręczna osłona z wgłębieniem Soft-grip na dłoń zapewnia bezpieczny chwyt i dobre prowadzenie.
- Małe i szczególnie lekkie urządzenie do obsługi jednoręcznej, najbardziej ergonomiczne i specjalnie wyważone, aby zapewnić eksploatację z minimalnymi drganiami. Dzięki temu prace wykonywane są bez wielkiego zmęczenia i nie obciążają stawów użytkownika.
- Odporny na uderzenia wkład do filtra z wymiennym filtrem PES umożliwia łatwe usuwanie pyłu lub oczyszczenie filtra i gwarantuje najwyższy okres użytkowania.
- Wkłady do filtra PES z funkcją cyklonową zapewniającą bezpyłową i ekonomiczną pracę.
- Możliwość przyłączenia do zewnętrznego systemu odsysania pyłu Ø 27 mm, antystatyczny wąż odsysania SH 27x4m AS (379.395).
- Talerz szlifujący o dużej wydajności: bardzo wytrzymały i odporny na ścieranie.
- Nadaje się dobrze do prac prowadzonych nad głową.



### Dane techniczne

Moc pobierana	200 Wat
Prędkość obrotowa biegu jałowego	8000 - 13000 /min
Liczba obrotów biegu jałowego	16000 - 26000 /min
Skok	2,0 mm
Tarcza szlifierska	100 x 150 mm
Mocowanie narzędzia	mocowanie
Przyłącze do odsysania pyłu	Ø 27 mm
Długość kabla	4,0 m
Waga	1,2 kg

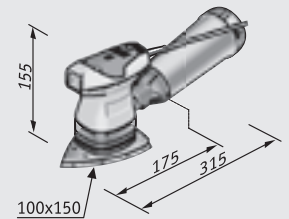









### Wyposażenie podstawowe

### Zamówienie nr

<b>ODE 100-2</b>	<b>429.856</b>
1 tarcza szlifierska na rzepy	436.321
1 wkład do mikrofiltra PES z filtrem	407.984
<b>ODE 100-2 Set</b>	<b>429.864</b>
1 tarcza szlifierska na rzepy	436.321
1 wkład do mikrofiltra PES z filtrem	407.984
1 papier ścierny SELECTFLEX P 80	1 sztuka z 380.997
1 papier ścierny PURFLEX P 120	1 sztuka z 381.136
1 walizka transportowa L-BOXX® 136	414.085
1 wkładka do walizki	412.198



# Obróbka powierzchni, szlifowanie

## Osprzęt

Typ/Model	Opis	Oznaczenie	Wymiary w mm	Ziarnistość	JO	Zamówienie nr	SE 14-2 125 Set	SE 14-2 150 Set	LG 1704 VR	LK 604	SFE 8-2 115	XS 713	ORE 125-2	ORE 150-3/-5	X 1107 VE	MS 713	OSE 80-2	ODE 100-2	
 <p>Welur na rzep</p>	Z warstwą piankową.		80 Ø		1	296.155	-	-	-	-	■	-	-	-	-	-	-	-	
 <p>Talerz szlifierski na rzep</p>	Z 8 otworami.		125 Ø		1	334.146	-	-	-	-	■	-	-	-	-	-	-	-	
 <p>Talerz szlifierski na rzep</p>	Z systemem 8-otworowym dla optymalnego odsysania pyłów do wszystkich środków szlifierskich na rzepy FLEX Ø 125 mm. Izolacja 3 mm z kauczuku redukuje siły ścinające pomiędzy talerzem wsporczym a środkami szlifierskimi. Dzięki wysokim haczykom rzepów osiągnięta jest większa odporność na temperaturę przy dużych wymaganiach.	SP D125-8 H/F	125 Ø		1	391.727	■	-	-	-	-	-	-	-	-	-	-	-	
	Z systemem 6 + 8-otworowym dla optymalnego odsysania pyłów do wszystkich środków szlifierskich na rzepy FLEX Ø 150 mm. Izolacja 3 mm z kauczuku redukuje siły ścinające pomiędzy talerzem wsporczym a środkami szlifierskimi. Dzięki wysokim haczykom rzepów osiągnięta jest większa odporność na temperaturę przy dużych wymaganiach.	SP D150-8/6 H/F	150 Ø		1	419.192	-	■	-	-	-	-	-	-	-	-	-	-	-
 <p>Talerz szlifierski na rzep</p>	Z 6 otworami.	SP-H D150-6 X1107	150 Ø	twardy	1	228.176	-	-	-	-	-	-	-	-	■	-	-	-	
		SP-S D150-6 X1107	150 Ø	miękki	1	228.184	-	-	-	-	-	-	-	-	-	■	-	-	-
   <p>Talerz szlifierski na rzep</p>	Talerz szlifierski z bardzo trwałego specjalnego materiału z otworami do odsysania pyłu (8x). Okrąg otworów Ø 90 mm.	SP D125-8	125 Ø		1	379.379*	-	-	-	-	-	■	-	-	-	-	-		
		SP D125-8(FL)	125 Ø		1	436.348	-	-	-	-	-	-	■	-	-	-	-	-	
	Talerz szlifierski, nadający się w szczególności do formowania i konturowania. Z dziurkowaniem odsysającym (8+6 dziurek).	SP-S D150	150 Ø	miękki	1	408.298	-	-	-	-	-	-	■	-	-	-	-	-	
Talerz szlifierski, nadający się w szczególności do płaskich powierzchni i konturowania. Z dziurkowaniem odsysającym (8+6 dziurek).	SP-H D150	150 Ø	twardy	1	408.301	-	-	-	-	-	-	■	-	-	-	-	-		
 <p>Tarcza szlifierska na rzep</p>	Tarcza szlifierska ze specjalnego wytrzymałego materiału z otworami do odsysania pyłu (8x). Odległość środków rzędów otworów 54 mm. Otwory zasysania pyłu w systemie FLEX i Festool.	SP 80x133-8	80 x 130		1	379.344*	-	-	-	-	-	-	-	-	-	-	■	-	
		SP 80x133-8(FL)	80 x 130		1	436.305	-	-	-	-	-	-	-	-	-	-	-	■	-
	Tarcza szlifierska ze specjalnego wytrzymałego materiału z otworami do odsysania pyłu (8x). Odległość środków rzędów otworów 42 mm. Otwory do odsysania pyłów Rupes i 3M.	SP 80x133-8	80 x 130		1	379.352*	-	-	-	-	-	-	-	-	-	-	-	■	-
		SP 80x133-8R(FL)	80 x 130		1	436.313	-	-	-	-	-	-	-	-	-	-	-	■	-

■ odpowiedni  
- nie nadaje się

\* do urządzeń z numerem katalogowym 379.xxx



Typ/Model	Opis	Oznaczenie	Wymiary w mm	JO	Zamówienie nr	SE 14-2 125 Set	SE 14-2 150 Set	LG 1704 VR	LK 604	SFE 8-2 115	XS 713	ORE 125-2	ORE 150-3/-5	X 1107 VE	MS 713	OSE 80-2	ODE 100-2	
 Tarcza szlifierska Delta na rzep	Tarcza szlifierska Delta ze specjalnego wysokoodpornego materiału z otworami do odsysania pyłu.	SP 100x150-7	100 x 150	1	379.360*	-	-	-	-	-	-	-	-	-	-	-	■	
		SP 100x150-7(FL)	100 x 150	1	436.321	-	-	-	-	-	-	-	-	-	-	-	-	■
 Ostona z ruchomym/demontowalnym segmentem brzegowym	<p>Umożliwia prowadzenie prac przy brzegach z najwyższą mocą odsysania pyłów. Nastawianie wysokości bez użycia narzędzi, tylko za pomocą dźwigni mocującej pozwala na szybkie dopasowanie ostony odsysającej do wysokości narzędzia.</p> <p>Dla optymalnego odsysania pyłu bez łątnika, antystatyczna Umożliwia prowadzenie prac w pobliżu krawędzi przy maksymalnej mocy ssania. Beznarzędziowa regulacja wysokości przy pomocy dźwigni naprężeniowej umożliwia szybkie dopasowanie kołpaka odsysającego na wysokości narzędzia.</p>	SG-R D125 SE	125 Ø	1	393.363	■	-	-	-	-	-	-	-	-	-	-	-	
		SG-R D150 SE	150 Ø	1	419.176	-	■	-	-	-	-	-	-	-	-	-	-	-
 Wieniec ze szczotek	Wieniec szczotek do ostony z odsysaniem, zawiera dwie segmentowe części.	BK-H SE 14-2 125	125 Ø	1	394.076	■	-	-	-	-	-	-	-	-	-	-	-	
		BK-H SE 14-2 125 VE3	125 Ø	3	421.138	■	-	-	-	-	-	-	-	-	-	-	-	-
		BK-H SE 14-2 150	150 Ø	1	419.184	-	■	-	-	-	-	-	-	-	-	-	-	-
		BK-H SE 14-2 150 VE3	150 Ø	3	421.146	-	■	-	-	-	-	-	-	-	-	-	-	-
 Płytki talerzowa	Idealna do wyszczotkowania lazowanych powierzchni drewnianych, szczotkowania i usuwania zadziórów metalicznych powierzchni i krawędzi, czyszczenia powierzchni z kamieni naturalnych oraz czyszczenia i strukturyzowania powierzchni z naturalnego drewna. Wnosząca 50 mm wysokość szczoteczki zapewnia elastyczną obróbkę form i konturów. Korpus i szczecina wyróżniają się wysoką sztywnością, wytrzymałością, twardością i wydajnością usuwania materiału, która umożliwia długi okres użytkowania i najwyższą ekonomiczność. W celu zapobieżenia uszkodzeniom maksymalna liczba obrotów nie może przekroczyć 2.500 obrotów/min.	BT-NY D130/50 P46 M14	M 14	1	409.030	■	■	-	-	-	-	-	-	-	-	-	-	
 Kołnierz mocujący	Do zastosowania wachlarzowych tarcz szlifierskich Ø 125 mm.	CF SE 14-2		1	393.371	■	■	-	-	-	-	-	-	-	-	-	-	
 Nakrętka mocująca M 14	Do zastosowania wachlarzowych tarcz szlifierskich Ø 125 mm.			1	100.080	■	■	-	-	-	-	-	-	-	-	-	-	
 FixTec - nakrętka szybko mocująca M 14	Wymiana tarczy roboczej nie wymaga użycia dodatkowych narzędzi, dla tarcz o średnicy 115-150 mm.			1	313.459	■	■	-	-	-	-	-	-	-	-	-	-	

# Obróbka powierzchni, szlifowanie

## Osprzęt

Typ/Model	Opis	Oznaczenie	Wymiary w mm	JO	Zamówienie nr	SE 14-2 125 Set	SE 14-2 150 Set	LG 1704 VR	LK 604	SFE 8-2 115	XS 713	ORE 125-2	ORE 150-3/-5	X 1107 VE	MS 713	OSE 80-2	ODE 100-2
Elastyczna tarcza szlifierska z nakrętką mocującą M 14 	Do mocowania tarcz szlifierskich z włókna.		170 Ø	1	124.079	-	-	■	■	-	-	-	-	-	-	-	-
Nakrętka mocująca M 14 	Do elastycznego talerza szlifierskiego.			1	124.109	-	-	■	■	-	-	-	-	-	-	-	-
Klucz czołowy otworowy 	Specjalny klucz wygięty, do odkręcania talerzy szlifierskich na rzepey i nakrętek mocujących.			1	398.365	■	■	-	-	-	-	-	-	-	-	-	-
Klucz sześciokątny wewnętrzny SW 6 				1	104.167	■	■	-	-	-	-	-	-	-	-	-	-
Klucz do śrub z gniazdem wewnętrznym sześciokątnym, nr 5 długi 	Do wymiany tarczy.			1	392.731	■	■	-	-	-	-	-	-	-	-	-	-
Klucz sześciokątny wewnętrzny, SW 4 	Do nastawiania śruby zaciskowej na osłonie odsysającej.			1	102.229	■	■	-	-	-	-	-	-	-	-	-	-
Boczna rękojęść 	Uchwyt boczny, gwint M 8.	GS-S SE14-2		1	391.581	■	■	-	-	-	-	-	-	-	-	-	-
Antystatyczny wąż odsysania 	Średnica wewnętrzna Ø 27 mm, z 4 m uniwersalnym przyłączem przyrządowym i tuleją przyłączeniową Ø 27 mm z wyrównaniem obrotów dla elektronarzędzi, antystatyczna.	SH 27x4m AS	27 Ø x 4m	1	379.395	-	-	-	-	-	-	■	-	-	-	■	■
Antystatyczny wąż ssący z regulatorem powietrza dodatkowego 	Średnica wewnętrzna 32 mm, z 4 m uniwersalnym przyłączem przyrządowym, z systemem zaciskowym i z łącznikiem uniwersalnym (320.188), antystatyczny. Łącznik z boczną regulacją powietrza do redukcji podciśnienia ssania (w razie potrzeby).	SH-C 32x4m AS/NL		1	406.708	■	■	-	-	-	-	-	-	-	-	-	-
Adapter 	Pasuje do węży ssących z systemem FLEX Clip. Wykonanie antystatyczne.	SAD-C D32 AS		1	393.398	■	■	-	-	-	-	-	-	-	-	-	-
	Złączka antystatyczna Ø 27 mm, pasuje do węży ssącego 379.395.	SAD 27 AS		1	382.736	-	-	-	-	-	-	■	-	-	-	■	■

■ odpowiedni  
- nie nadaje się

Typ/Model	Opis	Oznaczenie	JO	Zamówienie nr	SE 14-2 125 Set	SE 14-2 150 Set	LG 1704 VR	LK 604	SFE 8-2 115	XS 713	ORE 125-2	ORE 150-3/-5	X 1107 VE	MS 713	OSE 80-2	ODE 100-2	
Wkładki do mikrofiltra PES 	Wkładki do filtrów PES z odporną na uderzenie obudową z tworzywa sztucznego. Odpowiednie do urządzeń szlifierskich z zintegrowanym samoodsysaniem i przyłączem o Ø 27 mm.	FP E D27	1	407.984	-	-	-	-	-	-	■	■	-	-	■	■	
Mikrofiltr PES 	Filtr PES do wymiany dla wkładki do filtra PES 407.984.	PF-PES	1	407.992	-	-	-	-	-	-	■	■	-	-	■	■	
Walizka transportowa L-BOXX®   	Solidny system do przechowywania i transportu L-BOXX® z odpornego na udar tworzywa zapewnia łatwe i wygodne dostarczanie narzędzi, akcesoriów i materiałów eksploatacyjnych do miejsca ich użytkowania. Przemysłane wkładki zapewniają porządek i przejrzystość, a ergonomiczne rękojeści i dodatkowe uchwyty umożliwiają wszechstronne i wygodne przenoszenie. Niewiarygodnie łatwe łączenie na zatrzaski i rozłączanie poszczególnych modułów L-BOXX® optymalizuje łączony transport wielu modułów. Pasuje perfekcyjnie i bez przejściówek do systemu wyposażenia pojazdów firmy Sortimo z atestem TÜV. Obciążalność jednego modułu L-BOXX® nawet do 25 kg, Transport połączonych modułów do 40 kg, obciążalność pokrywy sięga 100 kg. Bryzgoszczelne. Bez wkładki, z dodatkowym uchwytem z przodu.	TK-L 102	1	414.077	-	-	-	-	-	-	-	-	-	-	-	-	
		TK-L 136	1	414.085	-	-	-	-	-	-	■	-	-	-	-	■	■
		TK-L 238	1	414.093	■	■	-	-	-	-	-	■	-	-	-	-	-
Wkładka do walizki	Pasująca wkładka na wyposażenie do walizki transportowej L-BOXX® 102.	TKE 4x D130/1x 135x295	1	414.166	-	-	-	-	-	-	-	-	-	-	-	-	
	Pasująca wkładka do walizki transportowej L-BOXX® 238. Dla SUPRAFLEX SE 14-2 125/150.	TKE SE 14-2 125/150	1	414.158	■	■	-	-	-	-	-	-	-	-	-	-	
	Pasująca wkładka do walizki narzędziowej dla L-BOXX® 238 dla ORE 150-3/5 z filtrem PES i osprzętu.	TKE ORE 150	1	407.895	-	-	-	-	-	-	■	-	-	-	-	-	
	Pasująca wkładka do walizki narzędziowej L-BOXX® 136 dla osprzętu/materiału ściernego Ø 150 mm.	TKE 4x D150	1	407.704	-	-	-	-	-	-	-	-	-	-	-	-	
	Pasująca wkładka do walizki narzędziowej dla L-BOXX® 136 dla pojedynczych urządzeń OSE 80-2, ODE 100-2 lub ORE 125-2 i osprzętu.	TKE OSE/ODE/ORE 125	1	412.198	-	-	-	-	-	-	■	-	-	-	■	■	

## Właściwy materiał szlifierski do uzyskania najlepszego wyniku.



Różne materiały należy obrabiać przy użyciu różnych środków, dlatego firma FLEX posiada kompleksową ofertę materiałów szlifierskich dla każdego ze specjalnych wymagań materiałowych. W przypadku materiałów szlifierskich, oprócz wydajności szlifowania przy wysokiej jakości powierzchni, znaczenie ma również długi okres użytkowania. Pozwala to uzyskać dobre wyniki ekonomiczne w procesie obróbki, czyli znaczne oszczędności kosztów.



**SELECTFLEX**

Nadaje się idealnie do remontów, renowacji i modernizacji, specjalnie do obróbki farb, lakierów, szpachli, wypełniaczy.

**PURFLEX**

Nadaje się idealnie do obróbki drewna i metalu.

## Pad filcowy z włókien naturalnych



Nadaje się doskonale do polerowania stali szlachetnej, metali nieżelaznych, powierzchni drewnianych, materiałów mineralnych, lakierów, szkła, akrylu (w połączeniu z właściwą politurą/środkami i olejami do utrwalania i pielęgnacji powierzchni).

**ZIRCOFLEX**

Idealna do wysokiej wydajności zbierania materiału i dużych wymagań przy pracy na podłożach drewnianych lub metalowych. Tkanina nośnikowa jest wyjątkowo odporna na rozerwanie, oraz charakteryzuje się wysoką optymalnością w użytkowaniu.

**CERAFLEX**

Idealna do szlifowania powierzchni ze stali szlachetnej i wygładzania szwów spawalniczych. Tkanina nośnikowa jest wyjątkowo odporna na rozerwanie. Nieznaczne wydzielanie ciepła i długie okresy trwałości zapewniają wysoką optymalność w użytkowaniu.

**CORKFLEX**

Idealny do głębokiego czyszczenia powierzchni; nadaje większy połysk i przyjemny dotyk poprzez dodatek korka. Środki szlifierskie o grubej strukturze i stabilnym podłożu z tkaniny. Zmniejsza wydzielanie ciepła na powierzchni i zwiększa okres użytkowania 3-krotnie w porównaniu z innymi środkami szlifierskimi.

**MESH/FLEX**

Nadaje się idealnie do szorstkowania, czyszczenia, usuwania tłuszczu, matowienia materiałów wszelkiego rodzaju.

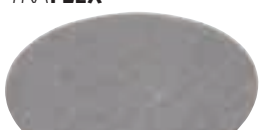
**PYRAFLEX**

Jako przygotowanie do polerowania. Struktura umożliwi przeskoczenie etapów pracy a tym samym skracając czas pracy. Polepsza jakość powierzchni, zwiększa okres użytkowania. Dla wszystkich stali, przede wszystkim dla stali szlachetnej, tytanu, stali niklowej, kobaltowej oraz stali stopowej chromowej. Do usuwania zadrapań i równania powierzchni ze stali nierdzewnej; wytworzenie wyniku szlifowania według określonych kryteriów jakości (wygląd, chropowatość powierzchni). Patrz strona 37.

## Pad szlifiersko-polerski



Wysokowydajny do polerowania na wysoki połysk stali szlachetnej i metali nieżelaznych, bez użycia środków polerskich.

## SC-włóknina tarcza na rzep

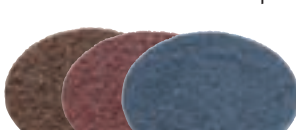

Do usuwania drobnych uszkodzeń, zadrapań, barw nalotowych, nalotu rdzy, zgorzelin i brudu. Barwy nalotowe na spawach można usunąć bez nadmiernego nagrzewania powierzchni blachy. Nadaje się do szlifowania, czyszczenia i prac wykończeniowych do stali szlachetnej, stali, stopu tytanu, metali lekkich i kolorowych oraz tworzyw sztucznych.

## Diamentowe pady polerskie





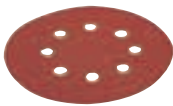
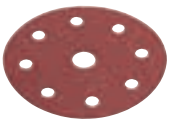
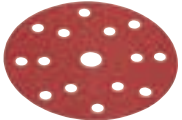
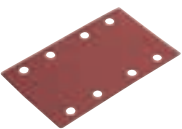
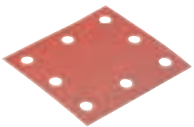

Nakładki cierne do szlifowania na sucho, doskonale sprawdzające się przy naprawach i renowacjach. Nadają się do szlifowania i polerowania granitowych płyt roboczych, płytek z kamionki szlachetnej, płyt podłogowych, widocznych powierzchni betonowych, parapetów wykonanych z naturalnego kamienia, obić, rzeźb, schodów.

# Obróbka powierzchni, szlifowanie

## Tarcze szlifierskie

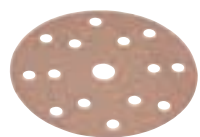

	Wymiary w mm	Oznaczenie	Ziarnistość	JO	Zamówienie nr	SE 14-2 125 Set	SE 14-2 150 Set	LG 1704 VR	LK 604	SFE 8-2 115	XS 713	ORE 125-2	ORE 150-3/-5	X 1107 VE	MS 713	OSE 80-2	ODE 100-2	
	115 Ø	D115 PU-P24 VE25	P 24	25	381.195	-	-	-	-	■	-	-	-	-	-	-	-	
		D115 PU-P40 VE50	P 40	50	381.209	-	-	-	-	■	-	-	-	-	-	-	-	-
		D115 PU-P60 VE50	P 60	50	381.217	-	-	-	-	■	-	-	-	-	-	-	-	-
		D115 PU-P80 VE50	P 80	50	381.225	-	-	-	-	■	-	-	-	-	-	-	-	-
		D115 PU-P100 VE50	P 100	50	381.233	-	-	-	-	■	-	-	-	-	-	-	-	-
		D115 PU-P120 VE50	P 120	50	381.241	-	-	-	-	■	-	-	-	-	-	-	-	-
		D115 PU-P150 VE50	P 150	50	381.268	-	-	-	-	■	-	-	-	-	-	-	-	-
		D115 PU-P180 VE50	P 180	50	381.276	-	-	-	-	■	-	-	-	-	-	-	-	-
	125 Ø	D125-XS PU-P40 VE25	P 40	25	334.308	-	-	-	-	■	-	-	-	-	-	-	-	
		D125-XS PU-P60 VE25	P 60	25	334.324	-	-	-	-	■	-	-	-	-	-	-	-	-
		D125-XS PU-P80 VE25	P 80	25	334.340	-	-	-	-	■	-	-	-	-	-	-	-	-
		D125-XS PU-P100 VE25	P 100	25	318.027	-	-	-	-	■	-	-	-	-	-	-	-	-
		D125-XS PU-P120 VE25	P 120	25	317.993	-	-	-	-	■	-	-	-	-	-	-	-	-
		D125-XS PU-P180 VE25	P 180	25	318.000	-	-	-	-	■	-	-	-	-	-	-	-	-
		D125-XS PU-P220 VE25	P 220	25	318.019	-	-	-	-	■	-	-	-	-	-	-	-	-
			125 Ø	D125-8 PU-P40 VE50	P 40	50	380.644	■	-	-	-	-	■	-	-	-	-	-
D125-8 PU-P60 VE50	P 60			50	380.652	■	-	-	-	-	■	-	-	-	-	-	-	-
D125-8 PU-P80 VE50	P 80			50	380.660	■	-	-	-	-	■	-	-	-	-	-	-	-
D125-8 PU-P100 VE50	P 100			50	380.679	■	-	-	-	-	■	-	-	-	-	-	-	-
D125-8 PU-P120 VE50	P 120			50	380.687	■	-	-	-	-	■	-	-	-	-	-	-	-
D125-8 PU-P150 VE50	P 150			50	380.695	■	-	-	-	-	■	-	-	-	-	-	-	-
D125-8 PU-P180 VE50	P 180			50	380.709	■	-	-	-	-	■	-	-	-	-	-	-	-
	150 Ø			D150-15 PU-P40 VE50	P 40	50	408.018	-	■	-	-	-	-	■	-	-	-	-
		D150-15 PU-P60 VE50	P 60	50	408.026	-	■	-	-	-	-	■	-	-	-	-	-	-
		D150-15 PU-P80 VE50	P 80	50	408.034	-	■	-	-	-	-	■	-	-	-	-	-	-
		D150-15 PU-P100 VE50	P 100	50	408.042	-	■	-	-	-	-	■	-	-	-	-	-	-
		D150-15 PU-P120 VE50	P 120	50	408.050	-	■	-	-	-	-	■	-	-	-	-	-	-
		D150-15 PU-P150 VE50	P 150	50	408.069	-	■	-	-	-	-	■	-	-	-	-	-	-
		D150-15 PU-P180 VE50	P 180	50	408.077	-	■	-	-	-	-	■	-	-	-	-	-	-
			80 x 133	80x133 PU-P40 VE50	P 40	50	380.857	-	-	-	-	-	-	-	-	-	-	-
80x133 PU-P60 VE50	P 60			50	380.865	-	-	-	-	-	-	-	-	-	-	-	-	■
80x133 PU-P80 VE50	P 80			50	380.873	-	-	-	-	-	-	-	-	-	-	-	-	■
80x133 PU-P100 VE50	P 100			50	380.881	-	-	-	-	-	-	-	-	-	-	-	-	■
80x133 PU-P120 VE50	P 120			50	380.903	-	-	-	-	-	-	-	-	-	-	-	-	■
80x133 PU-P150 VE50	P 150			50	380.911	-	-	-	-	-	-	-	-	-	-	-	-	■
80x133 PU-P180 VE50	P 180			50	380.938	-	-	-	-	-	-	-	-	-	-	-	-	■
	115 x 105			115x105 PU-P40 VE25	P 40	25	334.251	-	-	-	-	-	-	-	-	-	-	-
		115x105 PU-P60 VE25	P 60	25	334.286	-	-	-	-	-	-	-	-	-	-	-	-	■
		115x105 PU-P80 VE25	P 80	25	332.771	-	-	-	-	-	-	-	-	-	-	-	-	■
		115x105 PU-P100 VE25	P 100	25	332.798	-	-	-	-	-	-	-	-	-	-	-	-	■
		115x105 PU-P120 VE25	P 120	25	332.801	-	-	-	-	-	-	-	-	-	-	-	-	■
		115x105 PU-P180 VE25	P 180	25	332.828	-	-	-	-	-	-	-	-	-	-	-	-	■
		115x105 PU-P220 VE25	P 220	25	332.836	-	-	-	-	-	-	-	-	-	-	-	-	■

■ odpowiedni  
- nie nadaje się





	Wymiary w mm	Oznaczenie	Ziarnistość	JO	Zamówienie nr	SE 14-2 125 Set	SE 14-2 150 Set	LG 1704 VR	LK 604	SFE 8-2 115	XS 713	ORE 125-2	ORE 150-3/-5	X 1107 VE	MS 713	OSE 80-2	ODE 100-2	
Papier ścierny na rzep PURFLEX 	100 x 150	100x150 PU-P40 VE50	P 40	50	381.071	-	-	-	-	-	-	-	-	-	-	-	■	
		100x150 PU-P60 VE50	P 60	50	381.098	-	-	-	-	-	-	-	-	-	-	-	-	■
		100x150 PU-P80 VE50	P 80	50	381.101	-	-	-	-	-	-	-	-	-	-	-	-	■
		100x150 PU-P100 VE50	P 100	50	381.128	-	-	-	-	-	-	-	-	-	-	-	-	■
		100x150 PU-P120 VE50	P 120	50	381.136	-	-	-	-	-	-	-	-	-	-	-	-	■
		100x150 PU-P150 VE50	P 150	50	381.144	-	-	-	-	-	-	-	-	-	-	-	-	■
		100x150 PU-P180 VE50	P 180	50	381.152	-	-	-	-	-	-	-	-	-	-	-	-	■
Papier ścierny SELECTFLEX 	125 Ø	D125-8 SE-P40 VE50	P 40	50	380.520	■	-	-	-	-	-	■	-	-	-	-	-	
		D125-8 SE-P60 VE50	P 60	50	380.539	■	-	-	-	-	-	-	■	-	-	-	-	-
		D125-8 SE-P80 VE50	P 80	50	380.547	■	-	-	-	-	-	-	■	-	-	-	-	-
		D125-8 SE-P100 VE50	P 100	50	380.555	■	-	-	-	-	-	-	■	-	-	-	-	-
		D125-8 SE-P120 VE50	P 120	50	380.563	■	-	-	-	-	-	-	■	-	-	-	-	-
		D125-8 SE-P150 VE50	P 150	50	380.571	■	-	-	-	-	-	-	■	-	-	-	-	-
		D125-8 SE-P180 VE50	P 180	50	380.598	■	-	-	-	-	-	-	■	-	-	-	-	-
		D125-8 SE-P220 VE50	P 220	50	380.601	■	-	-	-	-	-	-	■	-	-	-	-	-
		D125-8 SE-P320 VE50	P 320	50	380.628	■	-	-	-	-	-	-	■	-	-	-	-	-
D125-8 SE-P400 VE50	P 400	50	380.636	■	-	-	-	-	-	-	■	-	-	-	-	-		
Papier ścierny SELECTFLEX 	150 Ø	D150-15 SE-P40 VE50	P 40	50	408.085	-	■	-	-	-	-	-	■	-	-	-	-	
		D150-15 SE-P60 VE50	P 60	50	408.166	-	■	-	-	-	-	-	-	■	-	-	-	-
		D150-15 SE-P80 VE50	P 80	50	408.174	-	■	-	-	-	-	-	-	■	-	-	-	-
		D150-15 SE-P100 VE50	P 100	50	408.182	-	■	-	-	-	-	-	-	■	-	-	-	-
		D150-15 SE-P120 VE50	P 120	50	408.190	-	■	-	-	-	-	-	-	■	-	-	-	-
		D150-15 SE-P150 VE50	P 150	50	408.204	-	■	-	-	-	-	-	-	■	-	-	-	-
		D150-15 SE-P180 VE50	P 180	50	408.212	-	■	-	-	-	-	-	-	■	-	-	-	-
		D150-15 SE-P220 VE50	P 220	50	408.220	-	■	-	-	-	-	-	-	■	-	-	-	-
		D150-15 SE-P320 VE50	P 320	50	408.239	-	■	-	-	-	-	-	-	■	-	-	-	-
D150-15 SE-P400 VE50	P 400	50	408.247	-	■	-	-	-	-	-	-	■	-	-	-	-		
Papier ścierny SELECTFLEX 	80 x 133	80x133 SE-P40 VE50	P 40	50	380.741	-	-	-	-	-	-	-	-	-	-	-	■	
		80x133 SE-P60 VE50	P 60	50	380.768	-	-	-	-	-	-	-	-	-	-	-	-	■
		80x133 SE-P80 VE50	P 80	50	380.776	-	-	-	-	-	-	-	-	-	-	-	-	■
		80x133 SE-P100 VE50	P 100	50	380.784	-	-	-	-	-	-	-	-	-	-	-	-	■
		80x133 SE-P120 VE50	P 120	50	380.792	-	-	-	-	-	-	-	-	-	-	-	-	■
		80x133 SE-P150 VE50	P 150	50	380.806	-	-	-	-	-	-	-	-	-	-	-	-	■
		80x133 SE-P180 VE50	P 180	50	380.814	-	-	-	-	-	-	-	-	-	-	-	-	■
		80x133 SE-P220 VE50	P 220	50	380.822	-	-	-	-	-	-	-	-	-	-	-	-	■
		80x133 SE-P320 VE50	P 320	50	380.830	-	-	-	-	-	-	-	-	-	-	-	-	■
		80x133 SE-P400 VE50	P 400	50	380.849	-	-	-	-	-	-	-	-	-	-	-	-	■
Papier ścierny SELECTFLEX 	100 x 150	100x150 SE-P40 VE50	P 40	50	380.970	-	-	-	-	-	-	-	-	-	-	-	■	
		100x150 SE-P60 VE50	P 60	50	380.989	-	-	-	-	-	-	-	-	-	-	-	-	■
		100x150 SE-P80 VE50	P 80	50	380.997	-	-	-	-	-	-	-	-	-	-	-	-	■
		100x150 SE-P100 VE50	P 100	50	381.004	-	-	-	-	-	-	-	-	-	-	-	-	■
		100x150 SE-P120 VE50	P 120	50	381.012	-	-	-	-	-	-	-	-	-	-	-	-	■
		100x150 SE-P150 VE50	P 150	50	381.020	-	-	-	-	-	-	-	-	-	-	-	-	■
		100x150 SE-P180 VE50	P 180	50	381.039	-	-	-	-	-	-	-	-	-	-	-	-	■
		100x150 SE-P220 VE50	P 220	50	381.047	-	-	-	-	-	-	-	-	-	-	-	-	■
		100x150 SE-P320 VE50	P 320	50	381.055	-	-	-	-	-	-	-	-	-	-	-	-	■
		100x150 SE-P400 VE50	P 400	50	381.063	-	-	-	-	-	-	-	-	-	-	-	-	■

# Obróbka powierzchni, szlifowanie

## Tarcze szlifierskie

	Wymiary w mm	Oznaczenie	Ziarnistość	JO	Zamówienie nr	SE 14-2 125 Set	SE 14-2 150 Set	LG 1704 VR	LK 604	SFE 8-2 115	XS 713	ORE 125-2	ORE 150-3/-5	X 1107 VE	MS 713	OSE 80-2	ODE 100-2	
Włókno polerskie na rzep MESHFLEX 	125 Ø	D125 ME-A100 VE5	A 100	5	380.717	■	-	-	-	-	-	■	-	-	-	-	-	
		D125 ME-A280 VE5	A 280	5	380.725	■	-	-	-	-	-	■	-	-	-	-	-	-
		D125 ME-S1500 VE5	S 1500	5	380.733	■	-	-	-	-	-	■	-	-	-	-	-	-
Włókno polerskie na rzep MESHFLEX 	150 Ø	D150 ME-A100 VE5	A 100	5	408.255	-	■	-	-	-	-	■	-	-	-	-	-	
		D150 ME-A280 VE5	A 280	5	408.263	-	■	-	-	-	-	■	-	-	-	-	-	-
		D150 ME-S1500 VE5	S 1500	5	408.271	-	■	-	-	-	-	■	-	-	-	-	-	-
Włókno polerskie na rzep MESHFLEX 	80 x 133	80x133 ME-A100 VE5	A 100	5	380.946	-	-	-	-	-	-	-	-	-	-	■	-	
		80x133 ME-A280 VE5	A 280	5	380.954	-	-	-	-	-	-	-	-	-	-	-	■	-
		80x133 ME-S1500 VE5	S 1500	5	380.962	-	-	-	-	-	-	-	-	-	-	-	■	-
Włókno polerskie na rzep MESHFLEX 	100 x 150	100x150 ME-A100 VE5	A 100	5	381.160	-	-	-	-	-	-	-	-	-	-	-	■	
		100x150 ME-A280 VE5	A 280	5	381.179	-	-	-	-	-	-	-	-	-	-	-	-	■
		100x150 ME-S1500 VE5	S 1500	5	381.187	-	-	-	-	-	-	-	-	-	-	-	-	■
Papier ścierny na rzep ZIRCOFLEX 	125 Ø	D125-8 ZI-A40 VE25	A 40	25	393.185	■	-	-	-	-	-	■	-	-	-	-	-	
		D125-8 ZI-A60 VE25	A 60	25	393.193	■	-	-	-	-	-	■	-	-	-	-	-	-
		D125-8 ZI-A80 VE25	A 80	25	393.207	■	-	-	-	-	-	■	-	-	-	-	-	-
Papier ścierny na rzepy CERAFLEX 	125 Ø	D125 CE-K80 VE50	K 80	50	393.215	■	-	-	-	-	-	■	-	-	-	-	-	
		D125 CE-K120 VE50	K 120	50	393.223	■	-	-	-	-	-	■	-	-	-	-	-	-
		D125 CE-K180 VE50	K 180	50	393.231	■	-	-	-	-	-	■	-	-	-	-	-	-
Papier ścierny na rzepy CORKFLEX 	125 Ø	D125 CO-P280 VE15	P 280	15	393.258	■	-	-	-	-	-	■	-	-	-	-	-	
		D125 CO-P400 VE15	P 400	15	393.266	■	-	-	-	-	-	■	-	-	-	-	-	-
		D125 CO-P800 VE15	P 800	15	393.274	■	-	-	-	-	-	■	-	-	-	-	-	-
Pad filcowy z włókien naturalnych 	125 Ø	FP D125 H VE5	twardy	5	393.347	■	-	-	-	-	-	■	-	-	-	-	-	
		FP D125 S VE5	soft	5	393.355	■	-	-	-	-	-	■	-	-	-	-	-	-

■ odpowiedni  
- nie nadaje się

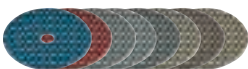
	Wymiary w mm	Oznaczenie	Ziarnistość	JO	Zamówienie nr	SE 14-2 125 Set	SE 14-2 150 Set	LG 1704 VR	LK 604	SFE 8-2 115	XS 713	ORE 125-2	ORE 150-3/-5	X 1107 VE	MS 713	OSE 80-2	ODE 100-2		
SC-włóknina tarcza na rzep 	125 Ø	D125 SC-C VE10	coarse	10	358.614	■	-	-	-	-	-	■	-	-	-	-	-		
SC-włóknina tarcza na rzep 	125 Ø	D125 SC-M VE10	medium	10	358.622	■	-	-	-	-	-	■	-	-	-	-	-		
SC-włóknina tarcza na rzep 	125 Ø	D125 SC-VF VE10	very fine	10	358.630	■	-	-	-	-	-	■	-	-	-	-	-		
Diamentowe pady polerskie 	125 Ø	DP 50 DRY D125	50	1	382.817	■	-	-	-	-	-	-	-	-	-	-	-		
		DP 100 DRY D125	100	1	382.825	■	-	-	-	-	-	-	-	-	-	-	-	-	
		DP 200 DRY D125	200	1	382.833	■	-	-	-	-	-	-	-	-	-	-	-	-	
		DP 400 DRY D125	400	1	382.841	■	-	-	-	-	-	-	-	-	-	-	-	-	
		DP 800 DRY D125	800	1	382.868	■	-	-	-	-	-	-	-	-	-	-	-	-	
		DP 1500 DRY D125	1500	1	382.876	■	-	-	-	-	-	-	-	-	-	-	-	-	
		DP 3000 DRY D125	3000	1	382.884	■	-	-	-	-	-	-	-	-	-	-	-	-	
		DP 10000 DRY D125	10000	1	382.965	■	-	-	-	-	-	-	-	-	-	-	-	-	
Diamentowe pady polerskie 	150 Ø	DP 30 DRY D150	30	1	418.951	-	■	-	-	-	-	-	-	-	-	-	-		
		DP 50 DRY D150	50	1	418.978	-	■	-	-	-	-	-	-	-	-	-	-	-	
		DP 100 DRY D150	100	1	418.986	-	■	-	-	-	-	-	-	-	-	-	-	-	
		DP 200 DRY D150	200	1	418.994	-	■	-	-	-	-	-	-	-	-	-	-	-	
		DP 400 DRY D150	400	1	419.001	-	■	-	-	-	-	-	-	-	-	-	-	-	
		DP 800 DRY D150	800	1	419.028	-	■	-	-	-	-	-	-	-	-	-	-	-	
		DP 1500 DRY D150	1500	1	419.036	-	■	-	-	-	-	-	-	-	-	-	-	-	
		DP 3000 DRY D150	3000	1	419.044	-	■	-	-	-	-	-	-	-	-	-	-	-	
		DP 10000 DRY D150	10000	1	419.052	-	■	-	-	-	-	-	-	-	-	-	-	-	

# Efektywna obróbka podłóg i ścian ze specjalnymi narzędziami FLEX.







































Jeżeli trzeba usunąć tynk, beton lub jastrych, powłoki malarskie lub zaprawy – FLEX ma do każdego zadania gotowe rozwiązanie. Obojętnej wielkości powierzchnie, kłopotliwe narożniki czy krawędzie – szlifierki i frezarki renowacyjne FLEX nie znają przeszkód. Wszystkie elektronarzędzia specjalne wyposażone są w mocne i wytrzymałe silniki, które zawsze sprostają wysokim wymaganiom. Oczywiście wszystkie maszyny dysponują systemem efektywnego odsysania pyłu. Perfekcyjnie dopasowany do maszyny system odsysania i odpowiednie filtry naszych odkurzaczy FLEX zapobiegają przedostaniu się szkodliwych dla zdrowia pyłów do otoczenia.

FLEX LD 18-7 150 R to nowa, wydajna maszyna o mocy 1800 W, nadająca się przede wszystkim do obróbki podłóg. Szlifierki przeznaczone do zastosowań renowacyjnych, mogące współpracować z tarczami o średnicy 125, 150 lub 180 mm stanowią mocny punkt w ofercie FLEX.

W postaci nowej, innowacyjnej maszyny RETECFLEX RE 14-5 115 do Państwa dyspozycji oddajemy urządzenie o wielostronnym zastosowaniu podczas renowacji i modernizacji. RETECFLEX RE 14-5 115 można szybko i łatwo dostosować do swoich potrzeb. Głowica frezująca, perforator, diamentowy talerz szlifierski, talerz szlifiersko-polarski, wszystkie one są wymieniane za pomocą kilku uchwytów. Proszę przekonać się o możliwościach RETECFLEX RE 14-5 115.

Do Państwa dyspozycji jest specjalnie dobrany, zależnie do różnych wymagań obszerny program profesjonalnego osprzętu.



									
	Beton-Giraffe® WST 1000 FV	LD 15-10 125	LD 15-10 125 R	LD 18-7 125 R	LD 18-7 150 R	LD 24-6 180	RETECFLEX RE 14-5 115	LST 1503 VR*	LST 803 VR*
Pobór mocy Wat	1010	1450	1450	1800	1800	2400	1400	1200	1800
Max. szerokość robocza	125	125	125	125	150	180	115	92	130
Obróbka ścian	•••	•••	•••	••	•	•	•••	-	-
Obróbka sufitów	•••	•••	•••	•	•	•	•••	-	-
Obróbka podłóg o niewielkiej powierzchni	-	•••	•••	•••	••	•	•••	•••	•••
Obróbka podłóg o dużej powierzchni	-	•	•	••	•••	•••	•	-	-
Prace przy obrzeżach powierzchni	-	-	✓	✓	✓	-	✓	-	-
Opcja odciągu	+	+	+	+	+	+	+	-	-
Odchylana dodatkowa rękojeść	-	+	+	+	+	+	-	-	-
Turbo-Jet							-	-	-
Beton-Jet		-	-	-	-	-		-	-
Thermo-Jet							-	-	-
Estrich-Jet								-	-
PKD-Jet	-							-	-
Głowica frezowa ze stopów twardych spiczaste	-	-	-	-	-	-		-	-
Głowica frezowa ze stopów twardych płaskie	-	-	-	-	-	-		-	-
Perforator	-	-	-	-	-	-	○	-	-
Talerz szlifierski na rzep	-	-	-	-	-	-	+	-	-
Korundowe tarcze szlifierskie	-	-	-	-	-	-	+	-	-

- nadaje się idealnie
- nadaje się dobrze
- odpowiedni
- nieodpowiednie/niedostępne

- dostępna jako osprzęt
- + wyposażenie podstawowe
- ✓ dostępna możliwość
-  dostępna jako zestaw

\*Informacje na temat groszkowników są dostępne od strony 337







## Beton-Giraffe® WST 1000 FV. Profesjonalistka do ścian i sufitów.



Beton-Giraffe® bez wysiłku usuwa spoiny i betonowe zadziory. Z odpowiednimi talerzami szlifierskimi z programu osprzętu FLEX (strona 175) bez trudu usuwa także farby, graffiti, farby termoplastyczne, jastrych, tynk, piaskowiec, szamot, asfalt, klej do płytek, warstwowe płyty kamienne, kamień naturalny i sztuczny, stary beton i płyty betonowe. Odpowiednio do wysokich wymagań Beton-Giraffe® wyposażona jest w mocny 1000-watowy silnik.



### Wysoko w górę

Teleskopowa Beton-Giraffe® WST 1000 FV umożliwia prowadzenie prac bez użycia drabiny lub rusztowań do wysokości 3,50 m.



### Specjalnie wyważone

Dzięki ergonomicznej konstrukcji, licznym możliwościom chwytu i praktycznemu umiejscowieniu silnika jest zawsze optymalnie zbalansowana, co umożliwia szybszą pracę.



### Zabezpiecza użytkownika

Zintegrowane odsysanie pyłu w połączeniu z naszymi odkurzaczami (strona 222) gwarantuje odpowiednie warunki w miejscu pracy.

# Maszyny renowacyjne

WST 1000 FV



## Dane techniczne

Tarcze o średnicy	125 mm
Prędkość obrotowa biegu jałowego	8000 /min
Moc pobierana	1010 Wat
Moc oddawana	600 Wat
Mocowanie narzędzia	28 mm Ø
Wymiary w mm	1330-1650
Długość kabla	5,0 m
Waga	5,5 kg

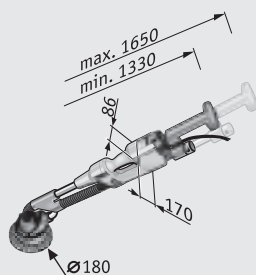

## Beton-Giraffe® do ścian i sufitów

- FV-elektronika: ze stabilizacją prędkości obrotowej, łagodnym rozruchem, zabezpieczeniem przeciążeniowym
- Ze swoją wyjątkową techniką teleskopową Beton-Giraffe® dopasuje się do Państwa wymagań, długość regulowana od 1330 – 1650 mm. Otworzyć dźwignię blokady teleskopowej rękojeści, wysunąć rękojeść i zamknąć dźwignię. Uchwyt obracany o 360°.
- Ergonomiczna konstrukcja z wieloma możliwościami ustawienia rękojeści oznacza niemęczącą pracę. Silnik pozostaje przy tym zawsze między pozycjami rękojeści i tym samym jest perfekcyjnie wyważony
- System odsysania pyłu: chroni przed pyłem powstałym podczas szlifowania, redukuje zużycie tarcz, powoduje, że pory betonu są gotowe do kolejnych operacji
- Elastyczny, gumowy pierścień odsysający z metalowym pierścieniem ślizga się gładko po powierzchni, chroni przed pyłem i większymi odpadami szlifierskimi
- System odsysania: z pierścieniem metalowym przy osłonie kołpakowej, elastycznym wężykiem ssącym od głowicy szlifierskiej do rury prowadzącej. Na tylnym końcu rury teleskopowej możliwość podłączenia ssawy FLEX (system klamrowy)
- Szlifierka z kardanowym przegubem i nowa głowica szlifierska zostały specjalnie do siebie dostosowane. Zadziory i nierówności na ścianach oraz sufitach można szybko i łatwo usunąć.

7

Maszyny renowacyjne

## Wyposażenie podstawowe







### WST 1000 FV

	Zamówienie nr
1 FixTec – nakrętka szybko mocująca M 14	313.459
Antyelektrostatyczny wąż ssący Ø 32 mm x 4 m z zatraskiem i złączką do przyłączenia do odkurzacza	406.708
1 walizka transportowa	389.986

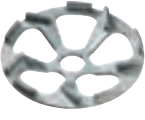
## Kit System

	WST 1000 FV, Kit Turbo-Jet	355.747
	WST 1000 FV, zestaw z tarczą Turbo-Jet bez węża odpylającego	378.224
	WST 1000 FV, Kit Thermo-Whirljet	355.755
	WST 1000 FV, zestaw z tarczą Thermo-Whirljet bez węża odpylającego	378.194
	WST 1000 FV, Kit Estrich-Whirljet	355.763
	WST 1000 FV, zestaw z tarczą Estrich-Whirljet bez węża odpylającego	378.208
	WST 1000 FV, Kit Beton-Whirljet	355.771
	WST 1000 FV, zestaw z tarczą Beton-Whirljet bez węża odpylającego	378.216

Osprzęt strona 175

Typ/Model	Opis	Oznaczenie	Wymiary w mm	JO	Zamówienie nr	WST 1000 FV
 <p>Diametrowa tarcza szlifierska Turbo-Jet</p>	Materiał ścierny typu Turbo-Jet o optymalnej wydajności zdzierania. Liczne diamentowe segmenty zapewniają wyraźnie spokojniejsze prowadzenie narzędzia oraz bardziej estetyczny wygląd szlifowanej powierzchni. Doskonały do szlifowania płaskich powierzchni na podłożach mineralnych.	Turbo-Jet D125 28x23,5	125 Ø x 28 x 23,5	1	349.623	■
 <p>Diametrowa tarcza szlifierska Thermo-Whirljet</p>	Thermo-Whirljet do powłok malarskich i materiałów o niskim stopniu ścieralności: termoplastycznych powłok malarskich, farb, graffiti, cienkich pozostałości kleju na betonie lub jastrychu, powłok kauczukowych. Optymalna waga. Kołnierz kształtowy FLEX. Talerz szlifierski z ustawionymi ukośnie diamentowymi segmentami trooszczy się o szybszy postęp prac w porównaniu z innymi znajdującymi się w handlu talerzami szlifierskimi. Dzięki otworom odsysającym w kształcie delty powstaje ekstremalnie szybki wir powietrzny. Materiał, który ma zostać usunięty, błyskawicznie znika z powierzchni roboczej. Zapobiega to zapiekaniu się i przegrzewaniu segmentów oraz zmniejsza ich zużycie się. Ten szczególnie lekki talerz szlifierski chroni napęd. Nie nadaje się do obróbki krawędzi.	TH-Whirljet D125 28x23,5	125 Ø x 28 x 23,5	1	323.071	■
 <p>Diametrowy talerz szlifierski Estrich-Whirljet</p>	Estrich-Whirljet do materiałów abrazywnych: takich jak jastrych (z piaskiem kwarcowym), jastrych, tynku, świeżego betonu, cegły wapienno-piaskowej (z piaskiem kwarcowym), piaskowca, szamotu, asfaltu. Optymalna waga. Kołnierz kształtowy FLEX. Nie nadaje się do obróbki krawędzi.	E-Whirljet D125 28x23,5	125 Ø x 28 x 23,5	1	324.361	■
 <p>Diametrowy talerz szlifierski Beton-Whirljet</p>	Beton-Whirljet, talerz szlifierski do betonu: starego betonu, płyt betonowych, kamieni betonowych, naturalnych płyt i płyt z tworzywa sztucznego, twardych cegieł wapienno-piaskowych, kamiennych płyt warstwowych, klejów do płytek, usuwania glazury z płytek ceramicznych. Optymalna waga. Kołnierz kształtowy FLEX. Nie nadaje się do obróbki krawędzi.	B-Whirljet D125 28x23,5	125 Ø x 28 x 23,5	1	323.063	■
 <p>Głowica szlifierska do betonu bez tarczy</p>		VSB D125	125 Ø	1	350.931	■
 <p>Gumowe ostony</p>	Elastyczny, gumowy pierścień odsysający ślizga się płynnie po powierzchni, zapewniając optymalną ochronę przed pyłem i większymi odłamkami.	AR-G D125 LD	125 Ø	1	257.246	■
 <p>Walizka transportowa</p>	Z tworzywa sztucznego odpornego na uderzenia do WST i WSE 7 oraz do środków szlifierskich i wymiennych głowic.	TK-S WST/WSE		1	389.986	■

■ odpowiedni  
- nie nadaje się

RETECFLEX



## RETECFLEX. Specjalista od szlifowania, frezowania, perforowania i polerowania.

Odpowiednią prędkość podczas szlifowania i polerowania zapewnia płynna regulacja prędkości. Liczba obrotów pod obciążeniem pozostaje stała. RE 14-5 115 posiada funkcję łagodnego rozruchu, który zapewnia płynny start. Kontrola temperatury zapobiega przegrzaniu uzwojeń i uszkodzeniu maszyny. Przed uszkodzaniem, które mogą powstać na skutek pyłu i drobin betonu, moduły elektroniczne zabezpieczone są przed całkowitym zalaniem masą izolującą uzwojenia.



**Wydajność większa niż wystarczająca**  
Mocny 1400-watowy silnik zapewnia szybki postęp prac.

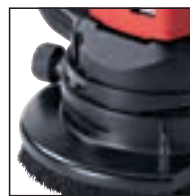

**Kołpak odsysający D 115 z wieńcem szczotek**  
Przestawianie wysokości bez użycia narzędzi umożliwia szybkie i łatwe dopasowanie ostion do żądanej głębokości roboczej.



**Wyjątkowa zdolność dostosowania**  
Prędkość regulowana elektronicznie. Umożliwia ustawienie prawidłowej liczby obrotów dla różnych narzędzi i materiałów/np. wrażliwych na ciepło/.



**Ostona nastawcza D 80**  
Dla narzędzi do frezowania i perforowania bez-narzędziowa wymiana i regulowany w wysokości stół nastawczy D 80 do optymalnego prowadzenia maszyny i skutecznego odsysania pyłu.

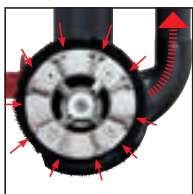

**Odsysa wszystko co niepotrzebne**  
Czyste powietrze i niezakłócona, dobra kontrola miejsca pracy dzięki skutecznemu odsysaniu pyłu.



**Blokada wrzeciona**  
Prosta zmiana narzędzi przez wbudowaną blokadę wrzeciona.



**System zaciskowy FLEX**  
Duży przekrój odsysania, pewne i szybkie połączenie z FLEX Clip-System. Nie jest potrzebny żaden adapter ani żadne złączki redukcyjne.



**Zawsze pod kontrolą**  
Optymalne chwytty do różnych prac.



**Aż do krawędzi**  
Uchylny segment szczotkowej obudowy umożliwia szybkie dopasowanie podczas pracy przy narożnikach.



## RETECFLEX

Artysta przemian wśród szlifierek remontowych.



RETECFLEX jest narzędziem o wszechstronnych zastosowaniach przy remontach, renowacjach i modernizacjach. Zwarta budowa zapewnia idealną obsługę. Do obróbki małych powierzchni RETECFLEX nadaje się najlepiej. Obojętnie, czy ze stołem nastawczym, czy z kołpakiem odsysania z wieńcem szczotkowym – obróbka blisko brzegu jest możliwa z obiema końcówkami. Kołpak odsysania z wieńcem szczotkowym dysponuje beznarzędziowym przestawnym segmentem brzegowym. Narzędzie idealne dla małych zakładów rzemieślniczych. Uniwersalne narzędzie dla wielu zastosowań. I zawsze konsekwentny z odsysaniem pyłu.

## Szybkie i łatwe dopasowanie do różnych zastosowań.



### Pakiet mechaniczny

RETECFLEX poradzi sobie nawet ze starym, zwierzętął betonem.



### Otwarty na wszystko

Odchylny segment szczotek jest idealny do prac blisko krawędzi. Odsysanie działa także z otwartym segmentem szczotek.



### Mocny w działaniu

Głowica frezowa z 12 kołami ze stopów twardych szczególnie nadaje się do usuwania starego kleju do płytek.



### Szlifuje prawie wszystko

Z tarczami szlifierskimi na rzep i tarczami szlifierskimi RETECFLEX idealnie nadaje się do zeszlifowywania starych farb i drewna – z odsysaniem.



### Doskonała w obsłudze

Dzięki niewielkiemu ciężarowi i wspornikowi prowadzeniu z RETECFLEX każda ściana podda się obróbce.



### Wszechstronny w działaniu

Perforowanie tapet pokrytych farbą możliwe jest z nowoczesnym perforatorem posiadającym tnące koła. Przyspiesza to wnikanie płynów (rozpuszczalników do tapet).



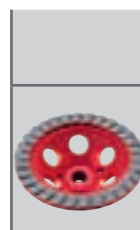

## RETECFLEX

### Szczególna wszechstronność użycia



Materiał	Zastosowania	Elektronika stopień	Turbo-Jet
	Szlifowanie części betonowych/ szlifowanie powierzchni betonowych (kosmetyka betonu)	4-6	●
	Zrywanie betonu za pomocą frezarki	4-6	
	Usuwanie przejść w szalunku i zacieków betonu na starym betonie / szlifowanie zwiertzałego betonu	6	●
	Usuwanie przejść i zacieków betonu na świeżo wybetonowanych powierzchniach	4-6	●
	Frezowanie świeżego (zielonego) betonu	4-6	●
	Łamanie krawędzi przy świeżych betonowych częściach	6	●
	Usuwanie lekkich nierówności i przejść na częściach betonowych.	4-6	●
	Usuwanie zanieczyszczeń na betonie	4-6	●
	Szlifowanie twardego tynku cementowego z dużą zawartością piasku	6	●
	Szlifowanie twardego tynku cementowego	6	
	Szlifowanie miękkiego tynku	3-5	
	Szlifowanie tynku żywicznego	3-5	
	Zrywanie za pomocą frezarki miękkiego tynku	4-6	
	Zrywanie za pomocą frezarki twardego tynku	4-6	
	Usuwanie tynku żywicznego (warstwy wierzchniej)	4-6	
	Usuwanie tynku z drewnianych belek (wiązarów)	4-6	
	Szlifowanie kleju do płytek na miękkim tynku	3-6	●
	Usuwanie kleju do płytek na jastrychu	6	●
	Zrywanie za pomocą frezarki resztek kleju do płytek	4-6	●
	Szlifowanie starego podkładu przed położeniem nowych płytek	6	●
	Usuwanie farb lateksowych i olejnych na tynku	4-6	
	Usuwanie powłok farb na tynku	3-6	
	Usuwanie starych, wyblakłych powłok farb	2-4	
	Usuwanie elastycznych powłok ochronnych na betonie i tynku	4-6	
	Powłoki termoelastyczne	2-4	
	Usuwanie miękkich powłok PU	4-6	
	Szlifowanie podłoży z jastrychu i powłok na podłożach z jastrychu	6	
	Usuwanie utwardzonej powłoki z żywicy epoksydowej	6	
	Usuwanie warstwy spiekanej, innych powłok na betonie	4-6	●
	Usuwanie podkładu z gąbki i resztek kleju	4-6	
	Usuwanie masy do fugowania i masy szpachlowej	3-5	
	Usuwanie starej masy wyrównującej i masy szpachlowej	3-5	●
	Szlifowanie nierówności na zaszpachlowanych powierzchniach	2-4	
	Szlifowanie tworzyw sztucznych i części GFK	2-4	
	Perforowanie pokrytych farbą tapet w celu wnikięcia płynu (rozpuszczalnika do tapet)	3-4	
	Szlifowanie spróchniałych drewnianych części	2-4	
	Szlifowanie belek drewnianych/ wiązarów podczas restaurowania	2-4	
	Oczyszczanie zwiertzałych miejsc na kamieniu naturalnym	1-2	
	Szlifowanie płyt granitowych w sektorze kamieniarskim	1-2	
	Fazowanie płytek kamionkowych i gresowych przy krawędzi cięcia	1-2	

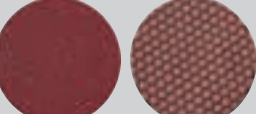

Ostona z odsysaniem D 115 					Ostona nastawcza D 80 			Ostona z odsysaniem D 115 + Talerz szlifierski na rzep	
									
Beton-Jet	Estrich-Jet	Surface-Jet	TC-Jet	PKD-Jet	frezy, spiczaste	koła frezowe, płaskie	Perforator	Korundowe tarcze szlifierskie	Diamentowe pady polerskie
•		•							• 1-2
•					•				• 1-2
	•					•			
	•					•			
		•							
		•							• 1-2
•	•								
			•						
			•						
						•			
					•				
					•				
	•		•		•				
	•			•	•				
•					•				
		•		•	•				
			•		•			•	
				•	•				
				•	•				
	•								
•									
•		•							
			•	•	•				
			•						
								•	
								•	
							•		
								•	
									•
									•
									•

**! Wskazówka:** W przypadku powłok wrażliwych na ciepło należy pracować ze zredukowaną liczbą obrotów. W ten sposób unikną Państwo zanieczyszczenia narzędzi frezerskich i szlifierskich uplastycznionym obrabianym materiałem.



**FLEX**  
VCE 45 H AC

FLEX

## Mocne, poręczne i niezawodne szlifierki renowacyjne o mocy 1450 W typu LD 15-10 125 i LD 15-10 125 R.

Szlifierki renowacyjne FLEX LD 15-10 125 i LD 15-10 125 R wyróżniają się poręcznością oraz mocnymi, niezawodnymi silnikami o mocy 1450 W. Są one w stanie sprostać surowym wymaganiom codziennej pracy na budowie. Dzięki stosowaniu tarcz  $\varnothing$  125 mm nadają się doskonale do obróbki małych i średnich powierzchni. Liczne elementy są szczególnie chronione przed pyłem, co znacznie zwiększa trwałość urządzenia. Obwody elektroniczne szlifierki renowacyjnej obejmują układy utrzymywania stałej prędkości obrotowej, miękkiego rozruchu, zabezpieczenie przed przeciążeniem oraz układ monitorowania temperatury.



### Wydajność większa niż wystarczająca

Silnik o dużej mocy 1450 W jest wytrzymały i mocny, a ponadto posiada dostateczne rezerwy mocy. Ponadto specjalne zabezpieczenie przeciwpyłowe ochrania silnik przed abrazyjnymi pyłami. Zwiększa to w znacznym stopniu trwałość urządzenia.



### Bezstopniowa regulacja położenia rękojeści

Regulacja odbywa się za pomocą śruby motylkowej. Dzięki temu możliwe jest wygodne i łatwe ustawianie w optymalnym położeniu.



### Wyposażona jest w blokadę wrzeciona

W celu zabezpieczenia przed nieumyślnym załączeniem, blokada wrzeciona jest wpuszczana w obudowę przekładni.



### Stabilna rękojeść z wytłumianiem drgań

Zapewnia to optymalną obsługę i prowadzenie maszyny.



### Włącznik-wyłącznik zasilania

Włącznik-wyłącznik zasilania jest umieszczony w optymalnym położeniu i można go łatwo obsługiwać również w rękawicach.



### Ostona odsysająca z wieńcem szczotek\*

Solidny wieńiec szczotkowy zapewnia maksymalną wydajność odsysania oraz chroni przed pyłem i odrzucanymi kamieniami.

\*W modelu LD 15-10 125 R



### Nowa ostona\*:

Lepsze prowadzenie powietrza i odprowadzanie pyłu zapewnia ukośna rura i ściślejse przyleganie pałaka skrajnego segmentu. Pył nie przeszkadza podczas wykonywania prac ponad głową.

\*W modelu LD 15-10 125 R



### Zawsze na odpowiedniej wysokości\*

Regulacja wysokości odbywa się bez użycia narzędzi przy pomocy dźwigni zaciskowej, pozwalającej na szybkie dostosowanie ostony odsysającej do właściwej wysokości narzędzia.

\*W modelu LD 15-10 125 R



### Odsysa wszystko co niepotrzebne\*\*

Duży przekrój odsysania zapewnia skuteczne odsysanie pyłu. Przyłączanie węża odsysającego odbywa się bezpiecznie i wygodnie przy zastosowaniu systemu FLEX Clip (niewymagana przejściówka).

\*\*W modelu LD 15-10 125



### Aż do krawędzi\*

Segment szczotki odchylany bez użycia narzędzi umożliwia szybkie dostosowanie do obróbki przy brzegach powierzchni.

\*W modelu LD 15-10 125 R



### Wbudowane mocowanie na wąż odsysający

Wąż odsysający przyłączony zostaje do urządzenia, co zapewnia pracę bez niepotrzebnych zakłóceń.



### Solidna metalowa ostona odsysająca\*\*

Elastyczny gumowy pierścień do odsysania z wytrzymałym na zużycie metalowym pierścieniem ślizga się bez szarpnięć po powierzchni, chroniąc przed pyłem i odrzucanymi kamieniami.

\*\*W modelu LD 15-10 125

## Prawdziwe czyściochy.

Zawsze z optymalną wydajnością odsysania – w każdej sytuacji.



Obie szlifierki renowacyjne LD 15-10 125 i LD 15-10 125 R wyróżniają się szczególną lekkością i poręcznością. Również podczas wykonywania prac nad głową operator pewnie panuje nad maszyną i może polegać na jej dużej wydajności odsysania. W połączeniu z odpowiednimi tarczami diamentowymi, maszyny nadają się znakomicie do usuwania zarówno betonowych nadlewów i nadatków, jak i starych warstw i powłok.

## Skuteczne szlifowanie ścian, sufitów i podłóg.



### Ergonomiczne i poręczne

Nowa ergonomiczna i bezstopniowo regulowana rękojeść o wytłumionych wibracjach zapewnia pracę bez zmęczenia.



### Konstrukcja o małej wysokości

Ze względu na małą wysokość możliwe jest łatwe prowadzenie prac szlifierskich również w wąskim otoczeniu.



### Otwarty na wszystko

Segment szczotki odchylany bez użycia narzędzi doskonale nadaje się do wykonywania prac przy krawędziach. Również przy otwartym segmencie szczotki odsysanie pyłu działa w dalszym ciągu z pełną wydajnością.



### Szlifują prawie wszystko

Szlifierki renowacyjne FLEX umożliwiają łatwe usuwanie starych farb, tynku, betonu, jastrychu oraz powłok i osadów.



### Po prostu poręczne

Niewielka masa ułatwia prowadzenie narzędzia przy zachowaniu maksymalnej kontroli.



### Mocny w działaniu

Dzięki solidnej konstrukcji, szlifierki renowacyjne nadają się znakomicie do rozmaitych zastosowań.



## LD 18-7 125 R/150 R – większa siła i większa wytrzymałość przy mocy 1800 W. Doskonałe do średnich i dużych powierzchni.

Wysokowydajne szlifierki renowacyjne o mocy 1800 W są zoptymalizowane pod kątem obróbki powierzchni metalowych w obszarze podłogi. Urządzenia wyróżnia długo dostępna i możliwa do wykorzystania moc silnika, siła prowadzenia i wytrzymałość, a ponadto doskonałe zabezpieczenie silnika. Dzięki temu szlifierki renowacyjne LD 18-7 125 R und LD 18-7 150 R są przystosowane do wyjątkowo trudnych warunków panujących na placu budowy. Oba urządzenia są wyposażone w osłonę do odsysania z odchylanym segmentem brzegowym.



### Silne i mocno obciążalne

Mocny i niezawodny silnik 1800 W umożliwia maksymalne postępy w pracy.



### Bezstopniowa regulacja położenia rękojeści

Regulacja odbywa się za pomocą śruby motylkowej. Dzięki temu możliwe jest wygodne i łatwe ustawianie w optymalnym położeniu.



### Wyposażona jest w blokadę wrzeciona

W celu zabezpieczenia przed nieumyślnym zatępczeniem, blokada wrzeciona jest wpuszczana w obudowę przekładni.



### Stabilna rękojeść z wytłumianiem drgań

Zapewnia to optymalną obsługę i prowadzenie maszyny.



### Włącznik/Wyłącznik

Włącznik-wyłącznik zasilania jest umieszczony w optymalnym położeniu i można go łatwo obsługiwać również w rękawicach.



### Ostona odsysająca z wieńcem szczotek

Solidny wieńiec szczotkowy zapewnia maksymalną wydajność odsysania oraz chroni przed pyłem i odrzucanymi kamieniami.



### Ostona Ø 125 mm\*

Pewne zamocowanie węża oraz lepsze prowadzenie powietrza i odprowadzanie pyłu zapewnia ukośna rura i ściśnięte przyleganie pałąka skrajnego segmentu. Pył nie przeszkadza podczas wykonywania prac ponad głową.

\*W modelu LD 18-7 125 R



### Zawsze na odpowiedniej wysokości

Regulacja wysokości odbywa się bez użycia narzędzi przy pomocy dźwigni zaciskowej, pozwalającej na szybkie dostosowanie osłony odsysającej do właściwej wysokości narzędzia.



### Ostona Ø 150 mm\*\*

Duży przekrój odsysania zapewnia skuteczne odsysanie pyłu. Przyłączanie węża odsysającego odbywa się bezpiecznie i wygodnie przy zastosowaniu systemu FLEX Clip (niewymagana przejściówka).

\*\*W modelu LD 18-7 150 R



### Aż do krawędzi

Segment szczotki odchylany bez użycia narzędzi umożliwia szybkie dostosowanie do obróbki przy brzegach powierzchni.





## LD 24-6 180 – młot do podłóg o dużej powierzchni.

Urządzenie LD 24-6 180 jest wyposażone w solidną obudowę silnika i obudowę przekładni. Stabilna i wytrzymała przekładnia stalowa, jak również zabezpieczone osłoną metalową łożysko wrzeciona, dodatkowo podwyższają niezawodność i żywotność urządzenia. Wygodna i bardzo wąska obudowa silnika pozwala na optymalne prowadzenie i obsługę urządzenia LD 24-6 180. Regulowana kabłąkowa rękojeść zapewnia pracę bez zmęczenia i z wytłumieniem drgań. Dodatkowo bezpieczną obsługę wspomaga tylna rękojeść w postaci drążka z miękkim wkładem.



### Nieograniczony pakiet siły

Mocny i niezawodny silnik o mocy 2400 W i prędkości obrotowej 6500 obr./min umożliwia maksymalne postępy w pracy.



### Bezstopniowa regulacja położenia rękojeści

Regulacja odbywa się za pomocą śruby motylkowej. Dzięki temu możliwe jest wygodne i łatwe ustawianie w optymalnym położeniu.



### Wyposażona jest w blokadę wrzeciona

W celu zabezpieczenia przed nieumyślnym załączeniem, blokada wrzeciona jest wpuszczana w obudowę przekładni.



### Stabilna rękojeść z wytłumieniem drgań

Zapewnia to optymalną obsługę i prowadzenie maszyny.



### Włącznik/Wyłącznik

Włącznik-wyłącznik zasilania jest umieszczony w optymalnym położeniu i można go łatwo obsługiwać również w rękawicach.



### Solidna metalowa osłona odsysająca

Elastyczny gumowy pierścień do odsysania z wytrzymałym na zużycie metalowym pierścieniem ślizga się bez szarpnięć po powierzchni, chroniąc przed pyłem i odrzucanymi kamieniami.



### Wkładka Softgrip

Dodatkowo bezpieczną obsługę wspomaga tylna rękojeść w postaci drążka z miękkim wkładem.



### Mistrz na dużych powierzchniach

Przy zastosowaniu wysokowydajnych tarcz diamentowych FLEX oraz skutecznym odsysaniu zapewnianym przez urządzenie LD 24-6 180 możliwa jest szybka i efektywna obróbka większych powierzchni.

## Niezawodny kompan w codziennej ciężkiej pracy na budowie. Większa moc silnika – większe postępy w pracy.



### Otwarty na wszystko

Segment szczotki odchylany bez użycia narzędzi doskonale nadaje się do wykonywania prac przy krawędziach. Również przy otwartym segmencie szczotki odsysanie pyłu działa w dalszym ciągu z pełną wydajnością.



### Optymalna obsługa

Wyważone rozmieszczenie ciężaru i tylny uchwyt w postaci drążka zapewniają optymalną obsługę narzędzia.



### Mocny w działaniu

Dzięki solidnej konstrukcji, szlifierki renowacyjne nadają się znakomicie do ciężkiej codziennej pracy na budowie.



### Wpuszczone

Urządzenie zapewnia zwiększone bezpieczeństwo użytkownika dzięki wpuszczanej głowicy wrzeciona, zabezpieczonej przed nieumyślnym załączeniem.



### Na pozycji

Kabłąkowy uchwyt można regulować bezpośrednio nad powierzchnią roboczą. Pozwala to precyzyjnie prowadzić maszynę.



### Ergonomiczne i poręczne

Ergonomiczna i bezstopniowo regulowana rękojeść o wytłumionych wibracjach zapewnia pracę bez zmęczenia.

## Wielki Mistrz.

Do podłóg o powierzchni do 100 m<sup>2</sup>.



**Kto dużo szlifuje, ten musi i dużo odsysać.**

Jedna z najmocniejszych ręcznych szlifierek do betonu wśród dostępnych na rynku. Ze względu na swoją ogromną siłę, urządzenie jest przystosowane wyłącznie do obsługi oburącz. Efektywne odsysanie pyłu w połączeniu z wysokowydajnymi diamentowymi tarczami szlifierskimi wspomaga podłączony odkurzacz przy odsysaniu powstających znacznych ilości pyłu. Dla zapewnienia efektywnej i niskopylącej pracy należy stosować wyłącznie bezpieczne odkurzacze z automatycznym oczyszczaniem filtra.



**Właściwa tarcza diamentowa czyni różnicę**

Firma FLEX oferuje diamentowe tarcze szlifierskie odpowiednie dla niemal każdego podłoża. Ich zaletami są przede wszystkim: duża ilość ścinanego materiału, szybka praca i duża trwałość. Ponadto wysokiej klasy diamentowe tarcze szlifierskie FLEX cechują się niskimi drganiem, co zwiększa trwałość maszyny.



**Duży, większy, LD 24-6 180**

Wydajna szlifierka do betonu LD 24-6 180 o mocy 2400 W jest wyposażona w wyjątkowo solidną obudowę, co czyni ją doskonałą do stosowania w trudnych warunkach na placu budowy. Dzięki tarczy o średnicy 180 mm możliwe jest równomierne i szybkie zdzieranie powłok na dużej powierzchni.

# Maszyny renowacyjne

RE 14-5 115



## Dane techniczne

Maksymalna średnica tarczy szlifierskiej	115 mm
Maksymalna średnica głowicy frezowej	80 mm
Prędkość obrotowa biegu jałowego	1800-5200 /min
Moc pobierana	1400 Wat
Moc oddawana	880 Wat
Mocowanie narzędzia	M 14
Wymiary ( dł. x szer. x wys.)	340 x 185 x 145 mm
Długość kabla	4,0 m
Waga	3,1 kg



## RETECFLEX, uniwersalne narzędzie do renowacji, modernizacji i odnawiania

- FLEX sześciostopniowa mikroprocesorowa elektronika: ze stabilizacją prędkości obrotowej za pomocą prądnicy tachometrycznej, systemem powolnego rozruchu, blokadą przed ponownym rozruchem po przerwie w zasilaniu prądem, zabezpieczeniem przeciążeniowym i kontrolą temperatury
- Silnik: mocny i trwały do szybkiego postępu prac
- Całkowicie zabezpieczony moduł elektroniczny zapobiega uszkodzeniom przez pył. Potrójna ochrona uzwojenia redukuje zużycie silnika i przedłuża żywotność
- Specjalna przekładnia: specjalna redukcja biegów dla wysokiego momentu obrotowego na średnim i niskim zakresie prędkości
- Chroniony przed pyłem włącznik
- Efektywne odsysanie pyłów dzięki dużemu przekroju. Proste i szybkie przyłączenie za pomocą FLEX Clip-System. Nie jest potrzebny adapter ani reduktor.
- Przysawka: z bezstopniowym nastawianiem wysokości
- System narzędzi o uniwersalnym zastosowaniu podczas prac renowacyjnych i modernizacyjnych. Poręczny i idealny do obróbki mniejszych powierzchni jak również krawędzi większych powierzchni.
- Wyposażona jest w blokadę wrzeczona

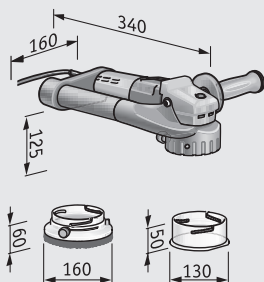

Wyposażenie podstawowe	Zamówienie nr
<b>RE 14-5 115</b>	
1 rękojeść SoftVib	325.376
1 kołpak odsysający szlifowanie Ø 115 mm z wieńcem szczotek	366.528
1 pulpit nastawczy frezowanie Ø 80 mm	366.897
1 talerz szlifierski średnica 115/M14 Klett Bowl	366.609
Tarcza szlifierska – Set ziarnistość 115	
1 klucz czołowy	366.536
1 wewnętrzny klucz sześciokątny, SW 4	102.229
1 walizka transportowa L-BOXX® 238	414.093
1 wkładka do walizki	414.182

## Kit System

	RE 14-5 115, Kit głowica frezowa szpiczasta	369.217
	RE 14-5 115, Kit głowica frezowa płaska	369.225
	RE 14-5 115, Kit B-Jet	369.233
	RE 14-5 115, Kit E-Jet	369.241
	RE 14-5 115, Kit S-Jet	369.268
	RE 14-5 115, Kit TC-Jet	369.276
	RE 14-5 115, Kit PKD-Jet	389.587

Osprzęt ze strony 196



### Kompaktowa szlifierka remontowa do bezpyłowego szlifowania, 125 mm

- Elektronika: ze stabilizacją prędkości obrotowej za pomocą prądnicy tachometrycznej, powolnym rozruchem, zabezpieczeniem przeciążeniowym i kontrolą temperatury
- Odpylanie: chroni przed uciążliwym pyłem, redukuje zużycie tarcz, powoduje, że pory betonu pozostają otwarte dla nowej powłoki
- Niezawodny 1450 watowy silnik o wysokiej wydajności z wystarczającymi rezerwami mocy
- Z bezstopniowo regulowanym, bezwibracyjnym, ergonomicznym dodatkowym uchwytem dla optymalnej obsługi i prowadzenia maszyny
- Do szybkiego podłączenia węża. Łącznik z zaciskiem FLEX do gniazda zaczepeowego o średnicy 32 mm jest zawarty w wyposażeniu podstawowym.
- Opuszczoną blokadę wrzeczona przed przypadkowym uruchomieniem
- Idealnie nadaje się do obróbki ścian, stopów i podłóg. Wydajna i energooszczędna praca dzięki optymalnemu dopasowaniu maszyny i tarczy szlifierskiej

#### LD 15-10 125

- Elastyczny, gumowy pierścień odsysający z metalowym pierścieniem ślizga się gładko po powierzchni, chroni przed pyłem i większymi odpadami szlifierskimi
- Przyssawka: z bezstopniowym nastawianiem wysokości

#### LD 15-10 125 R

- Osłona: ze zdejmowanym segmentem do szlifowania przy ścianie i regulacją pionową umożliwiającą dopasowanie do wysokości tarczy w celu optymalnego odsysania



#### Dane techniczne

Tarcze o średnicy	125 mm
Prędkość obrotowa biegu jałowego	10000 /min
Moc pobierana	1450 Wat
Moc oddawana	950 Wat
Wibracja	< 6,4 m/s <sup>2</sup>
Mocowanie narzędzia	M 14
Długość kabla	4,0 m
Waga LD 15-10 125	3,2 kg
Waga LD 15-10 125 R	2,9 kg

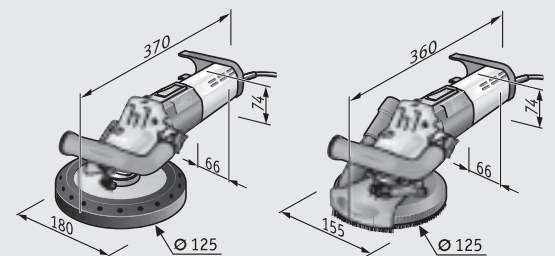

### Kit System

	LD 15-10 125, Kit Turbo-Jet	405.914
	LD 15-10 125, Kit TH-Jet	405.930
	LD 15-10 125, Kit E-Jet	405.957
	LD 15-10 125, Kit PKD-Jet	405.973
	LD 15-10 125, Kit PKD-Jet 5-C	406.007
	LD 15-10 125 R, Kit Turbo-Jet	405.906
	LD 15-10 125 R, Kit TH-Jet	405.922
	LD 15-10 125 R, Kit E-Jet	405.949
	LD 15-10 125 R, Kit PKD-Jet	405.965
	LD 15-10 125 R, Kit PKD-Jet 5-C	405.981

#### Wyposażenie podstawowe

#### Zamówienie nr

##### LD 15-10 125

1 osłona odsysająca z gumowym pierścieniem odsysającym	421.111
1 rękojeść paławkowa	
3 uchwyty na kabel	252.188 (3x)
1 wewnętrzny klucz sześciokątny, SW 4	102.229
1 adapter odsysania SAD-C D25-32 AS	320.188
1 klucz czołowy	392.537
1 walizka transportowa L-BOXX® 238	414.093
1 wkładka do walizki	414.131

##### LD 15-10 125 R

1 osłona odsysająca z wieńcem szczotek	393.363
1 rękojeść paławkowa	
3 uchwyty na kabel	252.188 (3x)
1 wewnętrzny klucz sześciokątny, SW 4	102.229
1 adapter odsysania SAD-C D32 AS	393.398
1 klucz czołowy	392.537
1 walizka transportowa L-BOXX® 238	414.093
1 wkładka do walizki	414.131

## Maszyny renowacyjne

LD 18-7 125 R

LD 18-7 150 R



### Dane techniczne

Tarcze o średnicy LD 18-7 125 R	125 mm
Tarcze o średnicy LD 18-7 150 R	150 mm
Prędkość obrotowa biegu jałowego	7000 /min
Moc pobierana	1800 Wat
Moc oddawana	1200 Wat
Mocowanie narzędzia	M 14
Długość kabla	4,0 m
Waga LD 18-7 125 R	4,2 kg
Waga LD 18-7 150 R	4,3 kg

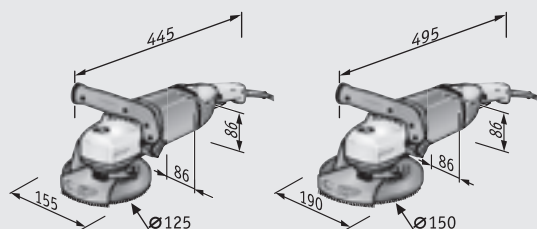

### Mocna 1800 watowa szlifierka remontowa do szlifowania w pobliżu krawędzi

- Elektronika FV: z utrzymaniem stałej prędkości obrotowej, łagodnym rozruchem, zabezpieczeniem przeciążeniowym i kontrolą temperatury
- Niezawodny 1800 watty silnik o wysokiej wydajności z wystarczającymi rezerwami mocy
- System odsysania pyłu: chroni przed pyłem powstałym podczas szlifowania, redukuje zużycie tarcz, powoduje, że pory betonu są gotowe do kolejnych operacji
- Opuszczoną blokadę wrzecioną przed przypadkowym uruchomieniem
- Z bezstopniowo regulowanym, bezwibracyjnym, ergonomicznym dodatkowym uchwytem dla optymalnej obsługi i prowadzenia maszyny
- Ostoła: ze zdejmowanym segmentem do szlifowania przy ścianie i regulacją pionową umożliwiającą dopasowanie do wysokości tarczy w celu optymalnego odsysania
- Adapter do systemu zaciskowego FLEX zawarty w zakresie dostawy
- Mająca 125 mm idealna do obróbki małych i średnich powierzchni podłóg i ścian

### LD 18-7 150 R

- Tarcza 150 mm idealna do obróbki powierzchni podłóg i ścian

### Wyposażenie podstawowe

### Zamówienie nr

#### LD 18-7 125 R

1 ostoła odsysająca z wierzchem szczotek	393.363
1 rękojeść pałkowa	
3 uchwyty na kabel	252.188 (3x)
1 wewnętrzny klucz sześciokątny	102.229
1 adapter odsysania	340.790
1 klucz czołowy	392.537
1 nakrętka mocująca M14	100.080
1 walizka transportowa	329.908

#### LD 18-7 150 R

1 ostoła odsysająca z wierzchem szczotek	419.176
1 rękojeść pałkowa	
3 uchwyty na kabel	252.188 (3x)
1 wewnętrzny klucz sześciokątny	102.229
1 nakrętka mocująca M14	100.080
1 klucz czołowy	392.537
1 walizka transportowa	329.908

### Kit System

	LD 18-7 125 R, Kit Turbo-Jet	408.603
	LD 18-7 125 R, Kit TH-Jet	408.611
	LD 18-7 125 R, Kit E-Jet	408.638
	LD 18-7 125 R, Kit PKD-Jet	408.646
	LD 18-7 125 R, Kit PKD-Jet 5-C	408.654
	LD 18-10 125 R, Kit Turbo-Jet	418.765
	LD 18-7 150 R, Kit TH-Jet	418.773
	LD 18-7 150 R, Kit E-Jet	418.781
	LD 18-7 150 R, Kit PKD-Jet	418.854

Osprzet ze strony 196



### Szlifierka renowacyjna do powierzchni, 180 mm

- Elastyczny, gumowy pierścień odsysający z metalowym pierścieniem ślizga się gładko po powierzchni, chroni przed pyłem i większymi odpadami szlifierskimi
- System odsysania pyłu: chroni przed pyłem powstałym podczas szlifowania, redukuje zużycie tarcz, powoduje, że pory betonu są gotowe do kolejnych operacji
- Łagodny rozruch: dla bezpiecznego rozruchu maszyny bez przeciążenia sieci elektrycznej
- Blokada przed ponownym rozruchem po przerwie w dostawie prądu
- Przyssawka: z bezstopniowym nastawianiem wysokości
- Króciec ssący: 32 mm średnica zewnętrzna
- Wyposażona jest w blokadę wrzeciona
- Bardzo dobrze nadaje się do prac na dużych powierzchniach
- Optymalne prowadzenie przez tylny uchwyt
- Z bezstopniowo regulowanym, bezwibracyjnym, ergonomicznym dodatkowym uchwytem dla optymalnej obsługi i prowadzenia maszyny
- Wąż ssący / adapter nie jest na wyposażeniu podstawowym
- Odpowiednie od tarcz szlifierskich o wysokości od 22 do 28 mm



### Dane techniczne

Tarcze o średnicy	180 mm
Prędkość obrotowa biegu jałowego	6500 /min
Moc pobierana	2400 Wat
Moc oddawana	1450 Wat
Mocowanie narzędzia	M 14
Długość kabla	4,0 m
Waga	6,6 kg

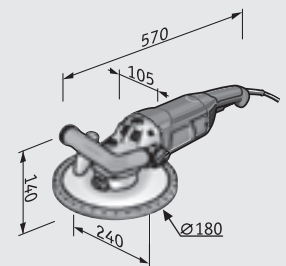

**Kit**  
System

	LD 24-6 180, Kit Turbo-Jet	420.514
	LD 24-6 180, Kit TH-Jet	418.870
	LD 24-6 180, Kit E-Jet	418.862
	LD 24-6 180, Kit PKD-Jet 6-C	420.522

Osprzęt ze strony 196

### Wyposażenie podstawowe

### Zamówienie nr

#### LD 24-6 180

1 osłona odsysająca z gumowym pierścieniem odsysającym	421.154
1 adapter odsysania	393.398
1 nakrętka mocująca M14	100.080
1 kołnierz mocujący SW 17	191.604
1 rękojeść pałkowa	
3 uchwyty na kabel	302.538 (3x)
1 wewnętrzny klucz sześciokątny, SW 6	256.832
1 klucz czołowy	392.537
1 walizka transportowa	329.908

# Maszyny renowacyjne

## Osprzęt

Typ/Model	Opis	Oznaczenie	Wymiary w mm	JO	Zamówienie nr	WST 1000 FV	RE 14-5 115	LD 15-10 125	LD 15-10 125 R	LD 18-7 125 R	LD 18-7 150 R	LD 24-6 180	
 <p>Talerz szlifierski na rzep, śr. 115, Bowl</p>	Talerz szlifierski Bowl do mocowania materiału szlifierskiego z systemem na rzep. 12-milimetrowa warstwa kauczuku komórkowego jako element tłumiący zapewnia równomierne rozłożenie nacisku.		115 Ø	1	366.609	-	■	-	-	-	-	-	
 <p>Ostona do prac frezarskich</p>	Wymieniana bez użycia narzędzi ostona w celu optymalnego prowadzenia maszyny i skutecznego odsysania pyłu.		80 Ø	1	369.314	-	■	-	-	-	-	-	
 <p>Ostona z odsysaniem</p>	Z odchylnym segmentem i wieńcem szczotek do prac szlifierskich.		115 Ø	1	366.528	-	■	-	-	-	-	-	
  <p>Ostona z ruchomym/demontowalnym segmentem brzegowym</p>	Umożliwia prowadzenie prac przy brzegach z najwyższą mocą odsysania pyłów. Nastawianie wysokości bez użycia narzędzi, tylko za pomocą dźwigni mocującej pozwala na szybkie dopasowanie ostony odsysającej do wysokości narzędzia.	SG-R D125 SE	125 Ø	1	393.363	-	-	-	■	■	-	-	
	Dla optymalnego odsysania pyłu bez łącnika, antystatyczna Umożliwia prowadzenie prac w pobliżu krawędzi przy maksymalnej mocy ssania. Beznarzędziowa regulacja wysokości przy pomocy dźwigni naprężeniowej umożliwia szybkie dopasowanie kotpaka odsysającego na wysokości narzędzia.	SG-R D150 SE	150 Ø	1	419.176	-	-	-	-	-	-	■	-
 <p>Wieniec ze szczotek</p>	Wieniec szczotek do ostony z odsysaniem, zawiera dwie segmentowe części.	BK-H RE14-5-115	115 Ø	1	369.454	-	■	-	-	-	-	-	
		BK-H SE 14-2 125	125 Ø	1	394.076	-	-	-	■	■	-	-	-
		BK-H SE 14-2 125 VE3	125 Ø	3	421.138	-	-	-	■	■	-	-	-
		BK-H SE 14-2 150	150 Ø	1	419.184	-	-	-	-	-	-	■	-
		BK-H SE 14-2 150 VE3	150 Ø	3	421.146	-	-	-	-	-	-	■	-
 <p>Pokrywa ochronna z gumowym pierścieniem odsysającym</p>	Elastyczny, gumowy pierścień odsysający ślizga się płynnie po powierzchni, zapewniając optymalną ochronę przed pyłem i większymi odłatkami.	SG D125 LD	125 Ø	1	421.111	-	-	■	-	-	-	-	
		SG D180 LD	180 Ø	1	421.154	-	-	-	-	-	-	-	■
 <p>Gumowe ostony</p>	Elastyczny, gumowy pierścień odsysający ślizga się płynnie po powierzchni, zapewniając optymalną ochronę przed pyłem i większymi odłatkami.		125 Ø	1	257.246	■	-	■	-	-	-	-	
			180 Ø	1	258.626	-	-	-	-	-	-	-	■





■ odpowiedni  
- nie nadaje się







Typ/Model	Opis	Oznaczenie	JO	Zamówienie nr	WST 1000 FV	RE 14-5 115	LD 15-10 125	LD 15-10 125 R	LD 18-7 125 R	LD 18-7 150 R	LD 24-6 180
 <p>Adapter Clip</p>	Do połączenia elektronarzędzia FLEX z węzami do odsysania innych producentów. Do węży 27 mm wewnątrz, 36 mm na zewnątrz, z regulacją dodatkowego dopływu powietrza.	SAD-C D36/27 AS/NL	1	408.360	-	■	-	-	-	-	-
 <p>Łącznik szybko-zaciskowy</p>	Wymienny łącznik na narzędziu elektrycznym z zamkniętym system zaciskowym FLEX dla szybkiego i prostego luzowania/ mocowania (szybko działający pierścień zaciskowy).	SAD-FC 32	1	410.497	■	■	-	-	-	-	-
 <p>Adapter</p>	Pasuje do węży ssących z systemem FLEX Clip. Wykonanie antystatyczne.	SAD-C D32 AS	1	393.398	-	-	■	■	■	■	■
 <p>Antystatyczny wąż ssący z regulatorem powietrza dodatkowego</p>	Średnica wewnętrzna 32 mm, z 4 m uniwersalnym przyłączem przyrządowym, z systemem zaciskowym i z łącznikiem uniwersalnym (320.188), antystatyczny. Łącznik z boczną regulacją powietrza do redukcji podciśnienia ssania (w razie potrzeby).	SH-C 32x4m AS/NL	1	406.708	-	-	-	-	-	-	-
 <p>Rękojeść SoftVib</p>	Rękojeść boczna SoftVib z tłumieniem drgań redukuje znacznie vibracje, chroniąc stawy dłoni użytkownika.	GS-M M8 SVM 8	1	325.376	-	■	-	-	-	-	-
 <p>Klucz czotowy otworowy</p>	Specjalny klucz do luzowania narzędzi do frezowania i szlifowania.		1	366.536	-	■	-	-	-	-	-
 <p>Walizka transportowa L-BOXX®</p>	Solidny system do przechowywania i transportu L-BOXX® z odpornego na uderzenia tworzywa zapewnia łatwe i wygodne dostarczanie narzędzi, akcesoriów i materiałów eksploatacyjnych do miejsca ich użytkowania. Przemysłowe wkładki zapewniają porządek i przejrzystość, a ergonomiczne rękojeści i dodatkowe uchwyty umożliwiają wszechstronne i wygodne przenoszenie. Niewiarygodnie łatwe łączenie na zatrzaski i rozłączanie poszczególnych modułów L-BOXX® optymalizuje łączony transport wielu modułów. Pasuje perfekcyjnie i bez przejściówek do systemu wyposażenia pojazdów firmy Sortimo z atestem TÜV. Obciążalność jednego modułu L-BOXX® nawet do 25 kg, Transport potężnych modułów do 40 kg, obciążalność pokrywy sięga 100 kg. Bryzgoszczelne. Bez wkładki, z dodatkowym uchwytem z przodu.	TK-L 102 TK-L 136 TK-L 238	1 1 1	414.077 414.085 414.093	- - -	- - -	- - -	- - -	- - -	- - -	- - -

# Maszyny renowacyjne

## Osprzęt







Typ/Model	Opis	Oznaczenie	Wymiary w mm	JO	Zamówienie nr	WST 1000 FV	RE 14-5 115	LD 15-10 125	LD 15-10 125 R	LD 18-7 125 R	LD 18-7 150 R	LD 24-6 180
Walizka z tworzywa sztucznego 	Walizka odporna na uderzenia dla L 3206 CD, L 3208 CD, L 21-6 230, L 24-6 230, LD 3206 C, SR 602 VW, SK 602 VW, LD 18-7 125/150 R, LD 24-6 180.	TK-S Multi		1	329.908	-	-	-	-	■	■	■
Wkładka do walizki	Pasująca wkładka dla RE 14-5 115 do walizki transportowej L-BOXX® 238.	TKE RE 14-5		1	414.182	-	■	-	-	-	-	-
	Pasująca wkładka na wyposażenie do walizki transportowej L-BOXX® 102.	TKE 4x D130/1x 135x295		1	414.166	-	-	-	-	-	-	-
	Pasująca wkładka do walizki transportowej L-BOXX® 238. Dla LD 15-10 125 / R.	TKE LD 15-10 125		1	414.131	-	-	■	■	-	-	-
	Pasująca wkładka do walizki narzędziowej L-BOXX® 136 dla osprzętu/materiału ściernego Ø 150 mm.	TKE 4xD150		1	407.704	-	-	-	-	-	-	-
Diamentowy talerz szlifierski Beton-Jet 	Tarcza szlifierska odpowiednia do szlifowania elementów betonowych, zeszlifowania starego betonu zniszczonego przez warunki pogodowe, twardych tynków cementowych, do usuwania przejść po deskowaniu i zacieków betonu, zaschniętych powłok z żywic epoksydowych oraz warstwy spieków na elementach betonowych. Duża wydajność szlifowania i trwałość dzięki nowoczesnej konstrukcji segmentowej. Optymalne przygotowanie podłoża do dalszego powlekania.	B-Jet D115 C M14	115 Ø	1	418.757	-	■	-	-	-	-	
Diamentowa tarcza szlifierska Thermo-Jet 	Tarcza szlifierska odpowiednia do szlifowania elementów betonowych, zeszlifowania starego betonu zniszczonego przez warunki pogodowe, twardych tynków cementowych, do usuwania przejść po deskowaniu i zacieków betonu, zaschniętych powłok z żywic epoksydowych oraz warstwy spieków na elementach betonowych. Duża wydajność szlifowania i trwałość dzięki nowoczesnej konstrukcji segmentowej. Optymalne przygotowanie podłoża do dalszego powlekania.	TH-Jet D125 22,2	125 Ø	1	359.378	-	-	■	■	■	-	
		TH-Jet D150 22,2	150 Ø	1	418.919	-	-	-	-	-	■	-
		TH-Jet D180 22,2	180 Ø	1	359.386	-	-	-	-	-	-	■
Diamentowy talerz szlifierski Estrich-Jet 	Ściernica do materiałów ściernych. Do usuwania śladów deskowania i zacieków ze świeżo betonowanych powierzchni, klejów mineralnych, jastrychów, tynków, zapraw, ściernego wapienia i piaskowca, szamotu, asfaltu.	E-Jet D115 C M14	115 Ø	1	418.803	-	■	-	-	-	-	
		E-Jet D125 22,2	125 Ø	1	359.394	-	-	■	■	■	-	-
		E-Jet D150 22,2	150 Ø	1	418.927	-	-	-	-	-	■	-
		E-Jet D180 22,2	180 Ø	1	359.408	-	-	-	-	-	-	■

■ odpowiedni  
- nie nadaje się



Typ/Model	Opis	Oznaczenie	Wymiary w mm	JO	Zamówienie nr	WST 1000 FV	RE 14-5 115	LD 15-10 125	LD 15-10 125 R	LD 18-7 125 R	LD 18-7 150 R	LD 24-6 180
Diamentowa tarcza szlifierska Surface-Jet 	Szlifierka specjalna do kosmetycznego wykańczania betonu, jak również usuwania graffiti i niewielkich nierówności oraz tacek elementów betonowych, a także zanieczyszczeń na powierzchni betonu i twardego tynku.	S-Jet D115 C M14	115 Ø	1	418.811	-	■	-	-	-	-	-
		S-Jet D125 22,2	125 Ø	1	359.424	-	-	■	■	■	-	-
Talerz szlifierski PKD 	Materiał ścierny PKD, nowy wymiar usuwania powłok termicznych na podłożach mineralnych i murach oraz farb olejnych i lateksowych.	PKD-Jet D125 22,2	125 Ø	1	359.416	-	-	■	■	■	-	-
Talerz szlifierski PKD 	Ściernica wyposażona w segmenty z diamentowych polikryształów. Do usuwania termoczułych powłok, takich jak kleje, szczeliwa, powłoki plastyczne, powłoki bitumiczne na podłożach mineralnych. Dzięki segmentom PKD usuwanie powłok następuje szybko i efektywnie bez ich sklejanja.	PKD-Jet 4-Cut D115 C M14	115 Ø	1	418.889	-	■	-	-	-	-	-
		PKD-Jet 5-Cut D125 22,2	125 Ø	1	406.015	-	-	■	■	■	-	-
		PKD-Jet 6-Cut D150 22,2	150 Ø	1	418.943	-	-	-	-	-	■	-
		PKD-Jet 6-Cut D180 22,2	180 Ø	1	420.425	-	-	-	-	-	-	■
Diamentowa tarcza szlifierska Turbo-Jet 	Materiał ścierny typu Turbo-Jet o optymalnej wydajności zdzierania. Liczne diamentowe segmenty zapewniają wyraźne spokojniejsze prowadzenie narzędzia oraz bardziej estetyczny wygląd szlifowanej powierzchni. Doskonały do szlifowania płaskich powierzchni na podłożach mineralnych.	Turbo-Jet D115 C M14	115 Ø	1	418.846	-	■	-	-	-	-	-
		Turbo-Jet D125 22,2	125 Ø	1	348.899	-	-	■	■	■	-	-
		Turbo-Jet D150 22,2	150 Ø	1	418.935	-	-	-	-	-	■	-
		Turbo-Jet D180 22,2	180 Ø	1	420.409	-	-	-	-	-	-	■

# Maszyny renowacyjne

## Osprzęt

Typ/Model	Opis	Oznaczenie	Wymiary w mm	JO	Zamówienie nr	WST 1000 FV	RE 14-5 115	LD 15-10 125	LD 15-10 125 R	LD 18-7 125 R	LD 18-7 150 R	LD 24-6 180
Talerz szlifierski ze stopów twardych TC-Jet 	Głowica szlifierska z twardego stopu z przylutowanymi ostrzami także z twardego stopu. Do szlifowania miękkiego tynku, usuwania powłok malarskich i zaprawy klejowej do płytek na miękkim tynku, mas do spoin i mas szpachlowych, starych szpachlówek i mas szpachlowych jak również zeszlifowania zaprawy klejowej do płytek na miękkim tynku.	TC-Jet D115 C M14	115 Ø	1	418.897	-	■	-	-	-	-	-
Diamentowy talerz szlifierski 	Szlifierka uniwersalna do obróbki powierzchni mineralnych.	Basic-Cut D125 22,2	125 Ø	1	420.417	-	-	■	■	■	-	-
Głowica frezowa, komplet, spiczasta 	Z 12 ostrymi kołami frezowymi z twardego metalu. Do usuwania twardego tynku, betonu, podkładek piankowych i resztek kleju, powłok malarskich na tynku, tynku z żywicy syntetycznej, elastycznych powłok ochronnych, tynku na drewnianych belkach oraz farb lateksowych i olejnych na tynku. Podłoże staje się porowate dzięki spiczastej formie.		80 Ø	1	366.552	-	■	-	-	-	-	-
HM frezy, spiczaste 	12 kół frezowych ze stopów twardych, spiczaste, ze śrubami mocującymi i tarczami prowadzącymi				366.501	-	■	-	-	-	-	-
Głowica frezowa kompletna, płaska 	Z 12 płaskimi kołami frezowymi z twardego metalu. Do usuwania miękkiego materiału jak na przykład tynku, świeżego betonu, podkładek piankowych i resztek kleju, miękkich powłok PU, powłok malarskich na tynku, tynku na drewnianych belkach, lateksowych i olejnych farb na tynku, przejść w szalunku i betonowych zacieków na świeżo wybetonowanych powierzchniach. Podłoże staje się gładkie dzięki płaskiej formie.		80 Ø	1	366.560	-	■	-	-	-	-	-
HM koła frezowe, płaskie 	12 kół frezowych ze stopów twardych, płaskie, ze śrubami mocującymi i tarczami prowadzącymi				366.617	-	■	-	-	-	-	-
Głowica narzędzia „Perforator” z HSS-kołami tnącymi 	Głowica narzędzia wyposażona w 4 utwardzone i oszlifowane ostrza na stalowych osiach do perforacji powłok np. tapet typu raufaza. Powierzchnia zostaje otwarta na szybkie przenikanie rozpuszczalnika do tapet.		80 Ø	1	366.757	-	■	-	-	-	-	-

■ odpowiedni  
- nie nadaje się

Typ/Model	Opis	Oznaczenie	Wymiary w mm	Ziarnistość	JO	Zamówienie nr	WST 1000 FV	RE 14-5 115	LD 15-10 125	LD 15-10 125 R	LD 18-7 125 R	LD 18-7 150 R	LD 24-6 180
HSS- koła tnące 	4 zapasowe koła tnące pasujące do głowicy „Perforator”, do perforacji powłok.		38 Ø		4	366.765	-	■	-	-	-	-	-
Papier ścierny na rzep PURFLEX 	Nadaje się idealnie do obróbki drewna i metalu.	D115 PU-P24 VE25	115 Ø	P 24	25	381.195	-	■	-	-	-	-	-
		D115 PU-P40 VE50	115 Ø	P 40	50	381.209	-	■	-	-	-	-	-
		D115 PU-P60 VE50	115 Ø	P 60	50	381.217	-	■	-	-	-	-	-
		D115 PU-P80 VE50	115 Ø	P 80	50	381.225	-	■	-	-	-	-	-
		D115 PU-P100 VE50	115 Ø	P 100	50	381.233	-	■	-	-	-	-	-
		D115 PU-P120 VE50	115 Ø	P 120	50	381.241	-	■	-	-	-	-	-
		D115 PU-P150 VE50	115 Ø	P 150	50	381.268	-	■	-	-	-	-	-
		D115 PU-P180 VE50	115 Ø	P 180	50	381.276	-	■	-	-	-	-	-
Diamantowe pady polerskie 	Do zastosowania z talerzem szlifierskim na rzepy Ø 115. Pady szlifierskie do szlifowania na sucho, duża zaleta przy pracach w zakresie reparatur i renowacji. Nadaje się do szlifowania i polerowania płyt blatów granitowych, płytek kamionkowych, płytek podłogowych, powierzchni betonowych na widocznych miejscach, kamienia naturalnego na parapetach okiennych, okładzinach, rzeźbach, schodach.	DP 50 DRY D115	115 Ø	50	1	386.197	-	■	-	-	-	-	-
		DP 100 DRY D115	115 Ø	100	1	386.200	-	■	-	-	-	-	-
		DP 200 DRY D115	115 Ø	200	1	386.219	-	■	-	-	-	-	-
		DP 400 DRY D115	115 Ø	400	1	386.227	-	■	-	-	-	-	-
		DP 800 DRY D115	115 Ø	800	1	386.235	-	■	-	-	-	-	-
		DP 1500 DRY D115	115 Ø	1500	1	386.243	-	■	-	-	-	-	-
		DP 3000 DRY D115	115 Ø	3000	1	386.251	-	■	-	-	-	-	-
		DP 10000 DRY D115	115 Ø	10000	1	386.278	-	■	-	-	-	-	-

## Bruzdownica FLEX. Ona to potrafi. Może w lewo i w prawo.



Frezowanie równoległych szczelin za pomocą wysokowydajnych tarcz diamentowych. Pozostała część środkowa muru może być następnie wyłamana za pomocą dłuta. Tylko bruzdownica FLEX posiada możliwość cięcia pionowego poprzez ciągnięcie, jak również cięcia poziomego poprzez popychanie. Zmiana sposobu pracy urządzenia jest bardzo prosta: odblokować-obrócić- zablokować-gotowe!

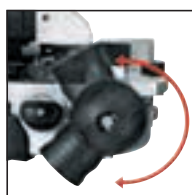

### Posiada zewnętrzny obrót

Zależnie od kierunku pracy, wąż ssawy FLEX można przeprowadzić przez króciec łożyskowy obrotowo, by nie utrudniał pracy operatorowi.



### Praktyczne rozwiązanie

Obrotowy, opatentowany silnik (EP1693169) umożliwia wykonanie cięć poprzez pchanie lub ciągnięcie maszyny



### Proste w obsłudze i beznarzędziowe

Można bez dodatkowych narzędzi otworzyć pokrywę i odkręcić nakrętkę szybkiego mocowania. Można w ten sposób szybko wymienić diamentowe tarcze tnące i podkładki dystansujące, stosownie do pożądanej i wymaganej szerokości pracy.



### Istotna regulacja

Głębokość frezowanej bruzdy można regulować na osłonie za pomocą skali podanej w 5 mm odstępach.



### Bruzdownica do wykonywania szczelin

- FR elektronika: ze stabilizacją prędkości obrotowej za pomocą prądnicy tachometrycznej, powolnym rozruchem, zabezpieczeniem przeciążeniowym i kontrolą temperatury
- Obrotowy, opatentowany silnik (EP1693169) umożliwia wykonanie cięć poprzez pchanie lub ciągnięcie maszyny
- Optymalne odsysanie pyłów i maksymalne bezpieczeństwo dzięki kompaktowej pokrywie ochronnej.
- Zmiana tarcz i przestawianie szerokości użytkowej bez użycia narzędzi
- Obrotowy króciec ssący
- Ustawianie głębokości cięcia bez użycia narzędzi
- Blokada głębokości cięcia
- Wykonuje dwie równoległe bruzdy o głębokości do 35 mm i szerokości 30 mm
- Bruzdownica do łatwego usuwania resztek materiału bez użycia młotka
- Urządzenie można nabyć także w wersji 110 V



### Dane techniczne

Głębokość cięcia	0-35 mm
Szerokość rowka	10-30 mm
Tarcze o średnicy	140 mm
Prędkość obrotowa biegu jałowego	7500 /min
Moc pobierana	1400 Wat
Moc oddawana	950 Wat
Mocowanie narzędzia	M 14
Długość kabla	4,0 m
Waga	4,6 kg

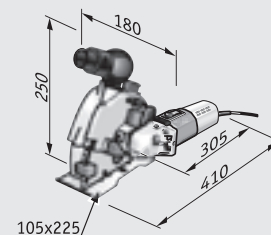

### Wyposażenie podstawowe

### Zamówienie nr

MS 1706 FR Set	329.673
2 Diamanttjet VI-Speedcut-tarcza tnąca średnica 140 mm	334.464 (2x)
1 rękojeść boczna	194.034
1 SDS-Cllic nakrętka szybkomocująca M 14	253.049
Tarcze odległościowe	251.478 (1x)
Przekładki	318.914 (2x)
Kotnierze mocujące	191.612 (2x)
1 dłuto do szczelin	229.253
1 adapter do odsysania pyłu	327.026
Uchwyt na kabel	252.188 (3x)
1 walizka transportowa	327.034



### Dane techniczne

Moc pobierana	710 Wat
Moc oddawana	420 Wat
Prędkość obrotowa biegu jałowego	10000 /min
Szerokość strugu	40 mm
Głębokość strugu	6 / 8 mm
Liczba noży	4 szt.
Mocowanie narzędzia	M 14
Długość kabla	4,0 m
Waga	3,9 kg



### 710-watowa wyrzynarka do wgłębień

- Solidny silnik
- 4 HSS- noże, które można obrócić i czterokrotnie zastosować
- Głowica tnąca: śr.80 mm, mocowanie narzędzia M 14
- Kontrolowane odprowadzenie wiórów
- Możliwość ustawienia wgłębień podrynnowych o głębokości 6 i 8 mm

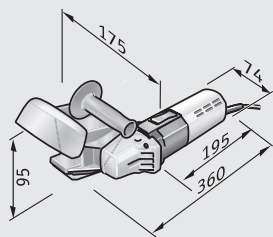







### Wyposażenie podstawowe

### Zamówienie nr

F 1109	251.338
1 komplet noży dwustronnych – obracanych ( 4 sztuki)	241.091
1 śrubokręt torx	258.861
1 klucz płaski, SW 30/17	106.461
1 walizka transportowa L-BOXX® 238	414.093
1 wkładka do walizki	434.248



Typ/Model	Opis	Oznaczenie	Wymiary w mm	JO	Zamówienie nr		
<p>Adapter Clip</p> 	Do połączenia elektronarzędzia FLEX z węzami do odsysania innych producentów. Do węży 27 mm wewnątrz, 36 mm na zewnątrz, z regulacją dodatkowego dopływu powietrza.	SAD-C D36/27 AS/NL		1	408.360	■	-
<p>Łącznik szybko-zaciskowy</p> 	Wymienny łącznik na narzędziu elektrycznym z zamkniętym system zaciskowym FLEX dla szybkiego i prostego luzowania/ mocowania (szybko działający pierścień zaciskowy).	SAD-FC 32		1	410.497	■	-
<p>Diamantjet VI – Speedcut</p> 	Do cięcia w murze, wapieniu, betonie i gazobetonie. Dzięki inowacyjnej technologii HDS (high density sintered), odznaczającej się wysoką gęstością i jednolitością elementów, tarcza tnąca Speedcut przekonuje jakością cięcia, długą żywotnością i ochroną przed przegrzaniem. Powłoka tarczy jest żebrowa, przez co możliwe jest stosowanie tylko minimalnego nacisku, a pył szlifierski jest szybko usuwany. Materiał nie jest zapyłony i pozostaje równo przecięty.		140 Ø	1	334.464	■	-
<p>Nóż dwustronny z węglików spiekanych</p> 			21 x 21	4	229.555	-	■
<p>HSS nóż dwustronny</p> 			21 x 21	4	241.091	-	■
<p>Walizka transportowa L-BOXX®</p> 	Solidny system do przechowywania i transportu L-BOXX® z odpornego na uderzenia tworzywa zapewnia łatwe i wygodne dostarczanie narzędzi, akcesoriów i materiałów eksploatacyjnych do miejsca ich użytkowania. Przemysłowe wkładki zapewniają porządek i przejrzystość, a ergonomiczne rękojeści i dodatkowe uchwyty umożliwiają wszechstronne i wygodne przenoszenie. Niewiarygodnie łatwe łączenie na zatrzaski i rozłączanie poszczególnych modułów L-BOXX® optymalizuje łączony transport wielu modułów. Pasuje perfekcyjnie i bez przejściówek do systemu wyposażenia pojazdów firmy Sortimo z atestem TÜV. Obciążalność jednego modułu L-BOXX® nawet do 25 kg, Transport połączonych modułów do 40 kg, obciążalność pokrywy sięga 100 kg. Bryzgoszczelne. Bez wkładki.	TK-L 238		1	414.093	-	■
<p>Wkładka do walizki</p>	Pasująca wkładka dla F 1109 do walizki transportowej L-BOXX® 238.	TKE F1109		1	434.248	-	■

■ odpowiedni  
- nie nadaje się

## Młotowiertarki FLEX. Przejdą prawie przez wszystko.

Młotowiertarki i młoty udarowe FLEX, zaprojektowane do wiercenia w betonie, kamieniu, drewnie, metalu i stali spełniają najwyższe wymagania z punktu widzenia wydajności, wszechstronności i trwałości.

Młotowiertarka FHE 2-22 SDS-plus to specjalista od murów i betonu. Dzięki jej elektropneumatycznemu mechanizmowi udarowemu, narzędzia wchodzą w materiały niemal jak w masło. Nie jest przy tym wymagane mocne dociskanie. Młotowiertarka FLEX FHE 2-22 SDS-plus to najlepszy wybór do seryjnego wiercenia w cegle i betonie.

Młotowiertarki udarowe FLEX są uniwersalnymi urządzeniami, umożliwiającymi wiercenie w betonie, gdyż wymagana większa siła dociskania jest znacznie wyższa niż w młotowiertarce, ze względu na mechaniczny system udaru. Młotowiertarki FLEX działają tak samo dokładnie i precyzyjnie, jak wiertarki udarowe. Bezstopniowy przycisk regulacji obrotów pozwala z wycuciem dawkować prędkość obrotową i intensywność udaru.



## Wiercenie, wiercenie udarowe czy kucie?

	 FHE 2-22 SDS-plus	 CHE 2-28 SDS-plus	 CHE 4-32 SDS-plus	 DH 5 SDS-max
Moc pobierana	710 Wat	800 Wat	900 Wat	1050 Wat
Mocowanie narzędzia	SDS-plus	SDS-plus	SDS-plus	SDS-max
Max. pojedyncza energia uderzeniowa (EPTA)	2,1 J	2,7 J	4,8 J	6,7 J
Max. średnica wiercenia w betonie	22 mm	26 mm	32 mm	–
Max. średnica wiercenia w murze	13 mm	13 mm	82 mm	–
Maksymalna średnica wiercenia w drewnie	26 mm	30 mm	32 mm	–
Maksymalna średnica wiercenia w stali	13 mm	13 mm	13 mm	–
Waga	2,3 kg	2,65 kg	4,6 kg	5 kg
Ogranicznik głębokości wiercenia w zestawie	tak	tak	tak	nie
Rękojeść w zestawie	tak	tak	tak	tak
Walizka transportowa	L-BOXX®	L-BOXX®	L-BOXX®	Plastikowa walizka



## FHE 2-22 SDS-plus

### Małe, mocne, praktyczne

Urządzenie FHE 2-22 SDS-plus jest wyposażone w funkcje wiercenia i wiercenia udarowego z energią uderu 2,1 dżula, dzięki czemu szczególnie nadaje się do wiercenia otworów pod kołki w betonie i cegle. Dzięki skróconej konstrukcji, urządzenie FHE 2-22 SDSplus jest poręczniejsze i lżejsze, co czyni je nieodzownym towarzyszem przy montażu lub mocowaniu ociepleń.



#### Dwa to lepiej niż jeden

- Łatwy w obsłudze włącznik funkcji:
- wiercenie bez funkcji młota
  - wiercenie z funkcją młota



#### Panuje nad wszystkim

Dodatkowy uchwyt ze zintegrowanym ogranicznikiem głębokości pozwala na wwiercenie się na żądaną głębokość. SDS-plus umożliwia szybką wymianę wiertel i dłut bez użycia narzędzi.



#### W prawo czy w lewo?

- Łatwy w obsłudze przełącznik obrotów w prawo / w lewo.



#### Regulator prędkości gazu

Bezstopniowy przycisk regulacji obrotów z funkcją pracy ciągłej pozwala z wycuciem dawkować prędkość obrotową i intensywność uderu. Dodatkowo miękka rękojeść zapewnia bezpieczne trzymanie narzędzia.

## CHE 2-28 SDS-plus

### Lekka, uniwersalna wiertarka udarowa

Lekkie, uniwersalne urządzenie o mocy 800 W jest idealne do codziennego użytku. Do wiercenia i wiercenia udarowego otworów o średnicy 4–18 mm w cegle i betonie, zarówno do mocowania kołków, jak i otworów przelotowych. Maks. zakres wiercenia wynosi 24 mm. Dzięki dodatkowej funkcji dłuta z zatrzymaniem obrotów, urządzenie CHE 2-28 SDS-plus nadaje się ponadto do kucia przy usuwaniu tynku i płytek. Uchwyt SDS-plus umożliwia szybką zmianę narzędzi bez korzystania z dodatkowych przyrządów. Uniwersalna młotowiertarka jest oczywiście wyposażona w funkcje przełączania kierunku obrotów oraz pracy ciągłej. Przycisk bezstopniowej regulacji obrotów umożliwia nawiercanie z wycuciem. Urządzenie jest ponadto wyposażone w powlekaną gumą miękką rękojeść, zapewniającą wygodną i bezpieczną pracę.



#### Uniwersalna

- Łatwy w obsłudze włącznik funkcji:
- wiercenie bez funkcji młota
  - wiercenie z funkcją młota
  - bezstopniowe pozycjonowanie dłuta
  - funkcja młota do kucia



#### Regulator prędkości gazu

Z funkcją pracy ciągłej i obrotów w prawo / w lewo.



#### Panuje nad wszystkim

Dodatkowy uchwyt ze zintegrowanym ogranicznikiem głębokości pozwala na wwiercenie się na żądaną głębokość. SDS-plus umożliwia szybką wymianę wiertel i dłut bez użycia narzędzi.



#### Mocny w uchwycie

Miękka rękojeść zapewnia wygodniejszą pracę i bezpieczne trzymanie narzędzia.



## CHE 4-32 SDS-plus

### Kompaktowa i mocna uniwersalna młotowiertarka o masie 4 kg

Poręczna i silna młotowiertarka z funkcją kucia CHE 4-32 SDS-plus o mocy 900 W jest wyposażona w funkcję wiercenia z udarem oraz funkcję kucia, również bez obrotów z użyciem dłuta. Urządzenie jest idealne do kucia w celu usunięcia tynku, płytek, cegieł i lekkiego betonu. Dzięki uchwytowi SDS-plus, mocowanie narzędzi odbywa się łatwo i bez używania dodatkowych narzędzi. Urządzenie CHE 4-32 SDS-plus jest dostarczane w praktycznej skrzynce L-BOXX®.



#### Czysta sprawa

Dodatkowy uchwyt ze zintegrowanym ogranicznikiem głębokości pozwala na wwiercenie się na żądaną głębokość. SDS-plus umożliwia szybką wymianę wiertel i dłut bez użycia narzędzi.



#### Z wycuciem

Przełącznik z płynną regulacją obrotów zapewnia bezpieczną i wygodną pracę. Dokładne nawiercanie nie stanowi problemu.



#### Uniwersalna

Łatwy w obsłudze włącznik funkcji:

- wiercenie bez funkcji młota
- wiercenie z funkcją młota
- bezstopniowe pozycjonowanie dłuta
- funkcja młota do kucia



#### Mocny w uchwycie

Miękka rękojeść zapewnia wygodniejszą pracę i bezpieczne trzymanie narzędzia.

## DH 5 SDS-max

### Kompaktowy i mocny młot udarowy o masie 5 kg

Kompaktowy młot udarowy DH 5 SDS-max o mocy 1000 W wyróżnia poręczność i solidność. Urządzenie doskonale nadaje się do średnio ciężkiego kucia w betonie i w cegle, w szczególności na ścianach: obróbka wykończeniowa betonu, usuwanie płytek i tynku oraz skuwanie ścian i podłóg. Dzięki uchwytowi SDS-plus z 12-stopniową regulacją dłuta, mocowanie narzędzi może odbywać się szybko i bez używania dodatkowych narzędzi. Tylna rękojeść posiada wytłumianie drgań. Zapewnia to pracę bez narażenia na wibracje i zmęczenie. Dostarczana w zestawie boczna rękojeść jest regulowana w kierunku promieniowym i osiowym, co pozwala na optymalne ustawienie odpowiednio do potrzeb użytkownika.



#### Antywibracyjny

Ograniczający drgania i antypoślizgowy uchwyt zapewnia pewny chwyt i chroni użytkownika.



#### Osiowy i radialny

Dodatkowa rękojeść nastawna osiowo i promieniowo. Dzięki temu można zawsze znaleźć optymalną pozycję chwytu. Dla optymalnego chwytu i precyzyjnego prowadzenia.



#### Zawsze w prawidłowej pozycji

Ustawianie 12 położeń dłuta bez używania narzędzi.



## Wielkość to nie wszystko. Mały też sporo potrafi.



### Małe, uniwersalne urządzenie

Młotowiertarka FHE 2-22 SDS-plus o masie zaledwie 2,3 kg i mocy 710 W doskonale nadaje się do wiercenia zwykłego i udarowego w cegle i betonie, do mocowania kołków i kotew oraz wykonywania otworów przelotowych.



### Poręczny, precyzyjny i silny

Urządzenie CHE 2-28 SDS-plus bez trudu wykonuje otwory na kołki i otwory przelotowe na przewody elektryczne i rury o średnicy do 26 mm.



### Prosta wymiana narzędzia z SDS-plus

Dzięki SDS-plus zmiana z wiercenia na kucie następuje bez użycia narzędzi. Tym samym CHE 2-28 SDS-plus w sposób błyskawiczny można ustawić na wszystkie zastosowania.



### Do pionowych prac

Nie są problemem dla CHE 2-28 SDS-plus dzięki jego funkcji kucia. Dłuto pozycjonowane jest bezstopniowo.



## Jeśli chodzi o coś więcej. Silne, wydajne, a mimo to poręczne.



### Poręczny i smukły

CHE 4-32 SDS-plus umożliwia bezwysiłkowe wiercenie i wiercenie udarowe w murze i betonie. Na przykład do wiercenia łączników dla kotew mocujących jak również otworów przelotowych.



### Wszechstronność użycia

Poręczna i silna młotowiertarka z funkcją kucia CHE 4-32 SDS-plus o mocy 900 W jest wyposażona w funkcję wiercenia z udarem oraz funkcję kucia, również bez obrotów z użyciem dłuta.



### Sprawny i niezbędny

CHE 4-32 SDS-plus jest idealny do kucia bruzd w celu usunięcia tynku, muru i lekkiego betonu.



### Antywibracyjny

Tylna rękojeść wyposażona jest w system tłumienia drgań. Użytkownik może pracować dłużej i bez zmęczenia.



### Zawsze pod kontrolą

Posiada dodatkową rękojeść składaną promieniowo i osiowo. Dzięki czemu operator może zawsze dostosować do siebie optymalną pozycję chwytu.



### W doskonałej pozycji

Dzięki 12-sto beznarzędziowo regulowanym pozycjom świdra można zawsze zapewnić optymalne parametry narzędzia.

## Wiertarki udarowe FHE 2-22 SDS-plus



### Dane techniczne

Prędkość obrotowa biegu jałowego	0-1400 /min
Liczba uderzeń biegu jałowego	0-4300 /min
Max. pojedyncza energia uderzeniowa (EPTA)	2,1 J
Max. średnica wiercenia w betonie	22 mm
Maksymalna średnica wiercenia w stali	13 mm
Maksymalna średnica wiercenia w drewnie	26 mm
Moc pobierana	710 Wat
Mocowanie narzędzia	SDS-plus
Długość kabla	4,0 m
Waga	2,3 kg

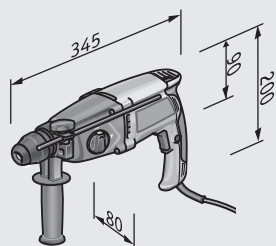

### Wiertarka udarowa 2,3 kg SDS-plus

- Lekka i poręczna młotowiertarka 710 W o konstrukcji w kształcie pistoletu
- Obroty w prawo/w lewo z przetaczaniem za pomocą dźwigienki zapewnia to niemal równy moment obrotowy w obu kierunkach obrotu
- Wiercenie z funkcją młota
- Ogranicznik głębokości umożliwia precyzyjne wiercenie
- Maks. zakres wiercenia do 22 mm w betonie
- Z regulatorem prędkości i funkcją pracy ciągłej
- Wytrzymała obudowa wzmocniona włóknem szklanym
- Doskonałe do wiercenia lub wiercenia udarowego, średnica 4-12 mm w betonie do mocowania kołków i kotew

Wyposażenie podstawowe	Zamówienie nr
<b>FHE 2-22 SDS-plus</b>	<b>413.674</b>
1 rękojeść	416.126
1 ogranicznik głębokości	416.118
1 walizka transportowa L-BOXX® 136	414.085
1 wkładka do walizki	414.042



### Uniwersalna wiertarka udarowa 2,5 kg SDS-plus

- Lekki 800-watowy młot do wiercenia i kucia w formie pistoletu, z funkcją biegu w prawo, w lewo
- Obroty w prawo/w lewo z przętczaniem za pomocą dźwigienki Zapewnia to niemal równy moment obrotowy w obu kierunkach obrotu
- Wiercenie z funkcją młota
- Ogranicznik gętbokości umożliwia precyzyjne wiercenie
- Blokada obrotów do dęutowania
- Max. zakres wiercenia do 26 mm w betonie
- Z regulatorem prędkości i funkcją pracy ciągłej
- Idealnie nadaje się do wiercenia/ wiercenia udarowego, średnica 4-18 mm w murze i betonie do mocowania dybli i wierceń przelotowych
- Do lekkiego kucia bruzd, do usuwania tynku i płytek



### Dane techniczne

Prędkość obrotowa biegu jałowego	0-1300 /min
Liczba uderzeń biegu jałowego	0-4000 /min
Max. pojedyncza energia uderzeniowa (EPTA)	2,7 J
Max. średnica wiercenia w betonie	26 mm
Maksymalna średnica wiercenia w stali	13 mm
Maksymalna średnica wiercenia w drewnie	30 mm
Moc pobierana	800 Wat
Mocowanie narzędzia	SDS-plus
Długość kabla	4,0 m
Waga	2,65 kg

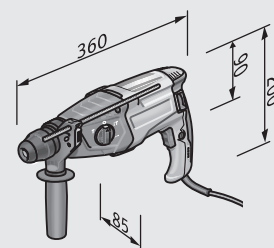

### Wyposażenie podstawowe

### Zamówienie nr

<b>CHE 2-28 SDS-plus</b>	<b>413.666</b>
1 rękojeść	417.742
1 ogranicznik gętbokości	417.769
1 walizka transportowa L-BOXX® 136	414.085
1 wkładka do walizki	414.042

## Wiertarki udarowe CHE 4-32 SDS-plus



**Nowość**

### Dane techniczne

Prędkość obrotowa biegu jałowego	0-850 /min
Liczba uderzeń biegu jałowego	0-3700 /min
Max. pojedyncza energia uderzeniowa (EPTA)	4,8 J
Max. średnica wiercenia w betonie	32 mm
Max. średnica wiercenia w murze (koronka wiertarska HM)	82 mm
Maksymalna średnica wiercenia w drewnie	32 mm
Maksymalna średnica wiercenia w stali	13 mm
Moc pobierana	900 Wat
Mocowanie narzędzia	SDS-plus
Długość kabla	4,0 m
Waga	4,6 kg



### Kombi-młotowiertarka, 4 kg, SDS-plus

- Młotowiertarka o mocy 900 W z konstrukcją typu D, o dużej energii uderu i niewielkich drganiach
- Z regulatorem prędkości i funkcją pracy ciągłej
- Przełącznik funkcyjny z czterema funkcjami: wiercenie, wiercenie udarowe, dłutowanie, regulacja dłuta
- Blokada obrotów do dłutowania
- Uchwyt wiertła zdejmowany bez użycia narzędzi
- Zabezpieczony przed przekręceniem dodatkowy uchwyt z ogranicznikiem głębokości
- Max. zakres wiercenia do 32 mm
- Do lekkiego kucia bruzd, do usuwania tynku i płytek

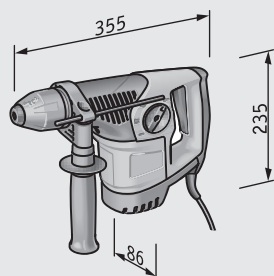

8

Wiertarki udarowe

### Wyposażenie podstawowe

### Zamówienie nr

<b>CHE 4-32 SDS-plus</b>	<b>428.337</b>
1 rękojeść	436.232
1 ogranicznik głębokości	436.062
1 walizka transportowa L-BOXX® 238	414.093
1 wkładka do walizki	429.104

Osprzęt ze strony 218



### Młotek do kucia bruzd 5 kg, SDS-max

- Bardzo poręczny i o zwartej konstrukcji w formie litery L, 1050-watowy młot do kucia
- Z bocznym uchwytem, z uchwytem obracającym się promieniowo i osiowo i tłumiącym drgania
- Idealnie nadaje się do umiarkowanego kucia w betonie i murze, w szczególności w ścianach. Do kosmetyki betonu, usuwania płytek i tynku jak również do wykonywania przetomów w ścianach i podłogach



### Dane techniczne

Liczba uderzeń biegu jałowego	3500 /min
Moc pobierana	1050 Wat
Max. pojedyncza energia uderzeniowa (EPTA)	6,7 J
Ustawienia dłuta	12
Mocowanie narzędzia	SDS-max
Długość kabla	4,0 m
Waga	5 kg

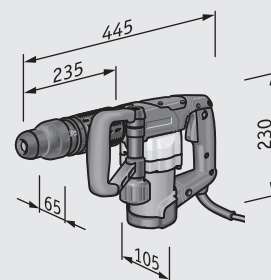





### Wyposażenie podstawowe

### Zamówienie nr





<b>DH 5 SDS-max</b>	<b>365.920</b>
1 rękojeść	370.916
1 tubka smaru	370.894
1 walizka transportowa	402.583

# Wiertarki udarowe

## Tarcze szlifierskie

Typ/Model	Opis	Oznaczenie	średnica w mm	Długość w mm	JO	Zamówienie nr	FHE 2-22 SDS-plus	CHE 2-28 SDS-plus	CHE 4-32 SDS-plus	CHE 18.0-EC	DH 5 SDS-max
SDS 2-plus wiertło 	Wiertło z 2 ostrzami ze stopów twardych, z włóknem wzmacniającym i ostrzem centrującym umożliwiającym dokładne wykonanie prac. Szybkie usuwanie wywierconego materiału przez asymetryczną podwójną spiralę transportową. Wzmocnienie rdzenia w celu maksymalnego przenoszenia energii z młotowiertarki na ostrze wiertła. Tłumi drgania, przynosi więcej energii uderzenia na ostrze wierzące. Idealnie nadaje się do wiercenia w betonie, murze i naturalnym kamieniu.	HD 2-C D4x110 SDS-plus	4	110	1	367.931	■	■	■	■	-
		HD 2-C D5x110 SDS-plus	5	110	1	367.958	■	■	■	■	-
		HD 2-C D6x110 SDS-plus	6	110	1	367.966	■	■	■	■	-
		HD 2-C D5x160 SDS-plus	5	160	1	367.974	■	■	■	■	-
		HD 2-C D6x160 SDS-plus	6	160	1	367.982	■	■	■	■	-
		HD 2-C D8x160 SDS-plus	8	160	1	367.990	■	■	■	■	-
		HD 2-C D10x160 SDS-plus	10	160	1	368.008	■	■	■	■	-
		HD 2-C D12x160 SDS-plus	12	160	1	368.016	■	■	■	■	-
		HD 2-C D6x210 SDS-plus	6	210	1	368.024	■	■	■	■	-
		HD 2-C D8x210 SDS-plus	8	210	1	368.032	■	■	■	■	-
		HD 2-C D10x210 SDS-plus	10	210	1	368.040	■	■	■	■	-
		HD 2-C D12x210 SDS-plus	12	210	1	368.059	■	■	■	■	-
		HD 2-C D14x210 SDS-plus	14	210	1	368.067	■	■	■	■	-
		HD 2-C D16x210 SDS-plus	16	210	1	368.075	■	■	■	■	-
		HD 2-C D8x260 SDS-plus	8	260	1	368.083	■	■	■	■	-
		HD 2-C D10x260 SDS-plus	10	260	1	368.091	■	■	■	■	-
		HD 2-C D12x260 SDS-plus	12	260	1	368.105	■	■	■	■	-
		HD 2-C D14x260 SDS-plus	14	260	1	368.113	■	■	■	■	-
		HD 2-C D16x310 SDS-plus	16	310	1	368.121	■	■	■	■	-
		HD 2-C D18x200 SDS-plus	18	200	1	368.148	■	■	■	■	-
HD 2-C D20x200 SDS-plus	20	200	1	368.156	■	■	■	■	-		
HD 2-C D18x450 SDS-plus	18	450	1	368.164	■	■	■	■	-		
HD 2-C D20x450 SDS-plus	20	450	1	368.172	■	■	■	■	-		
HD 2-C D22x450 SDS-plus	22	450	1	368.180	■	■	■	■	-		
HD 2-C D25x450 SDS-plus	25	450	1	368.199	■	■	■	■	-		
Dłuto płaskie SDS-plus 	Ekstremalnie twarde, idealnie nadaje się do prac rozbiórkowych	płaskie	20 x 250		1	368.490	-	■	■	■	-
Dłuto spiczaste SDS-plus 	Ekstremalnie twarde, idealnie nadaje się do prac rozbiórkowych	spiczaste	250		1	368.504	-	■	■	■	-
Dłuto łopatkowe SDS-plus 	Dłuto łopatkowe wspaniale nadaje się do odbijania tynkowanych ścian i murów. Wyższa wydajność usuwania materiału dzięki większej zdolności zbierania i większemu wykorzystaniu materiału na jedno dłuto.	łopatkowe	40 x 250		1	368.512	-	■	■	■	-
Dłuto do płytek SDS-plus 	Dłuto do płytek nadaje się do prac renowacyjnych. Charakteryzuje się większą szerokością ostrza, pasuje optymalnie do spoin i chroni podłoże.	zagięte	40 x 250		1	368.628	-	■	■	■	-

■ odpowiedni  
- nie nadaje się





Typ/Model	Opis	Oznaczenie	średnica w mm	Długość w mm	JO	Zamówienie nr	FHE 2-22 SDS-plus	CHE 2-28 SDS-plus	CHE 4-32 SDS-plus	CHE 18.0-EC	DH 5 SDS-max
 <p>Zestaw dtuta / wiertła SDS-plus</p>	<p>W skład zestawu wchodzi;</p> <p>SDS 2-plus wiertła</p> <p>1x 5 śr. x 110 mm,</p> <p>1x 6 śr. x 110 mm,</p> <p>1x 6 śr. 160 mm,</p> <p>1x 8 śr. x 160 mm,</p> <p>1x 10 śr. x 160 mm,</p> <p>1x dłuto spiczaste SDS-plus 250 mm,</p> <p>1x dłuto płaskie SDS-plus 250 mm.</p>				1	368.571	-	■	■	■	-
 <p>Zestaw młotowiertarki SDS-plus</p>	<p>Zestaw zawiera</p> <p>1 x D 5x110,</p> <p>1 x D 6x110,</p> <p>1 x D 6x160,</p> <p>1 x D 8x160,</p> <p>1 x D 10x160.</p>	HD 2-C D5-10 Set SDS-plus			1	414.026	■	■	■	■	-
 <p>Zestaw młotowiertarki SDS-plus</p>	<p>Wiertło z 2 głównymi i 2 dodatkowymi krawędziami bocznymi oraz wierzchołkiem centrującym do prostego i dokładnego wiercenia również w uzbrojonym betonie. Trzonek wiertła posiada 4 zwoje, co zapewnia szybsze, optymalne odprowadzanie zwiercin i obniża temperaturę wiertła.</p>	HD 4-C D8x310 SDS-plus VE5	8	250	5	414.034	■	■	■	■	-
 <p>Szybkomocujący uchwyt wiertarski</p>	Do maszyn z uchwytem SDS-plus		1,5-13		1	272.639	■	■	■	■	-
 <p>SDS-plus adapter</p>	Adapter do uchwytu wiertarskiego " (części-nr. 272.639).				1	368.652	■	■	■	■	-

# Wiertarki udarowe

## Tarcze szlifierskie

8

Wiertarki udarowe

Typ/Model	Opis	Oznaczenie	średnica w mm	Długość w mm	JO	Zamówienie nr	FHE 2-22 SDS-plus	CHE 2-28 SDS-plus	CHE 4-32 SDS-plus	DH 5 SDS-max	
SDS 2-max wiertło 	Wiertło z 2 zastrzonymi ostrzami ze stopów twardych. Do wiercenia w betonie, murze i naturalnym kamieniu.	HD 2-C D12x340 SDS-max	12	340	1	368.202	-	-	-	-	
		HD 2-C D14x340 SDS-max	14	340	1	368.210	-	-	-	-	
		HD 2-C D15x340 SDS-max	15	340	1	368.229	-	-	-	-	
		HD 2-C D12x540 SDS-max	12	540	1	368.237	-	-	-	-	
		HD 2-C D14x540 SDS-max	14	540	1	368.245	-	-	-	-	
		HD 2-C D15x540 SDS-max	15	540	1	368.253	-	-	-	-	
SDS 4-max wiertło 	4 zastrzone ostrza w konstrukcji głowicy wiertła dbają o centryczne prowadzenie w wierconym otworze. Dwa dodatkowe ostrza boczne chronią wiertło w przypadku pojawienia się żelaznego uzbrojenia, a specjalna konstrukcja spiralna redukuje drgania. Szczególnie nadaje się do wiercenia w betonie ze zbrojeniem.	HD 4-C D16x340 SDS-max	16	340	1	368.261	-	-	-	-	
		HD 4-C D18x340 SDS-max	18	340	1	368.288	-	-	-	-	
		HD 4-C D20x320 SDS-max	20	320	1	368.296	-	-	-	-	
		HD 4-C D22x320 SDS-max	22	320	1	368.318	-	-	-	-	
		HD 4-C D25x320 SDS-max	25	320	1	368.326	-	-	-	-	
		HD 4-C D28x370 SDS-max	28	370	1	368.334	-	-	-	-	
		HD 4-C D30x370 SDS-max	30	370	1	368.342	-	-	-	-	
		HD 4-C D32x370 SDS-max	32	370	1	368.350	-	-	-	-	
		HD 4-C D35x370 SDS-max	35	370	1	368.369	-	-	-	-	
		HD 4-C D16x540 SDS-max	16	540	1	368.377	-	-	-	-	
		HD 4-C D18x540 SDS-max	18	540	1	368.385	-	-	-	-	
		HD 4-C D20x520 SDS-max	20	520	1	368.393	-	-	-	-	
		HD 4-C D22x520 SDS-max	22	520	1	368.407	-	-	-	-	
		HD 4-C D24x520 SDS-max	24	520	1	368.415	-	-	-	-	
		HD 4-C D25x520 SDS-max	25	520	1	368.423	-	-	-	-	
		HD 4-C D28x570 SDS-max	28	570	1	368.431	-	-	-	-	
		HD 4-C D30x570 SDS-max	30	570	1	368.458	-	-	-	-	
		HD 4-C D32x570 SDS-max	32	570	1	368.466	-	-	-	-	
		HD 4-C D35x570 SDS-max	35	570	1	368.474	-	-	-	-	
		HD 4-C D40x570 SDS-max	40	570	1	368.482	-	-	-	-	
Dłuto płaskie SDS-max 	Ekstremalnie twarde, idealnie nadaje się do prac rozbiórkowych	płaskie	25 x 400		1	368.539	-	-	-	■	
Dłuto spiczaste SDS-max 	Ekstremalnie twarde, idealnie nadaje się do prac rozbiórkowych	spiczaste	400		1	368.547	-	-	-	■	

■ odpowiedni  
 - nie nadaje się



Typ/Model	Opis	Oznaczenie	średnica w mm	JO	Zamówienie nr	FHE 2-22 SDS-plus	CHE 2-28 SDS-plus	CHE 4-32 SDS-plus	DH 5 SDS-max
Dłuto łopatkowe SDS-max 	Dłuto łopatkowe wspinalne nadaje się do odbijania tynkowanych ścian i murów. Wyższa wydajność usuwania materiału dzięki większej zdolności zbierania i większemu wykorzystaniu materiału na jedno dłuto.	łopatkowe	50 x 360	1	368.555	-	-	-	■
Dłuto do płytek SDS-max 	Dłuto do płytek nadaje się do prac renowacyjnych. Charakteryzuje się większą szerokością ostrza, pasuje optymalnie do spoin i chroni podłoże.	zagięte	50 x 300	1	368.563	-	-	-	■
Zestaw dłuta SDS-max 	W skład zestawu wchodzi: 1 x dłuto spiczaste 400 mm SDS-max, 1 x dłuto płaskie			1	368.601	-	-	-	■
Adapter do pyłów wiertarskich 	Sswa pyłu szlifierskiego nakładana jest na wąż ssący ssawy FLEX lub na różne adaptery, dzięki czemu pył odsysany jest bezpośrednio przy otworze wierconym. Brak pozostałości kurzu. Do prac wiertniczych do otworów o $\varnothing$ 24 mm.	SAD BS D32	290 x 65	1	394.025	■	■	■	-
Walizka transportowa L-BOXX® 	Solidny system do przechowywania i transportu L-BOXX® z odpornego na uderzenia tworzywa zapewnia łatwe i wygodne dostarczanie narzędzi, akcesoriów i materiałów eksploatacyjnych do miejsca ich użytkowania. Przemysłowe wkładki zapewniają porządek i przejrzystość, a ergonomiczne rękojeści i dodatkowe uchwyty umożliwiają wszechstronne i wygodne przenoszenie. Niewiarygodnie łatwe łączenie na zatrzaski i rozłączanie poszczególnych modułów L-BOXX® optymalizuje łączony transport wielu modułów. Pasuje perfekcyjnie i bez przejściówek do systemu wyposażenia pojazdów firmy Sortimo z atestem TÜV. Obciążalność jednego modułu L-BOXX® nawet do 25 kg, transport połączonych modułów do 40 kg, obciążalność pokrywy sięga 100 kg. Bryzgoszczelne. Bez wkładki, z dodatkowym uchwytem z przodu.	TK-L 136 TK-L 238		1 1	414.085 414.093	■ -	■ -	- ■	- -
Wkładka do walizki	Pasująca wkładka dla CHE 2-28/FHE 2-22 SDS plus do walizki transportowej L-BOXX® 136.	TKE CHE2-28/FHE2-22		1	414.042	■	■	-	-
Wkładka do walizki	Pasująca wkładka dla CHE 4-32 SDS plus do walizki transportowej L-BOXX® 238.	TKE CHE 4-32		1	429.104	-	-	■	-

## Odkurzacz przemysłowy FLEX. Z myślą o Państwa zdrowiu.

Filtry odkurzaczy FLEX przechwycają pyły, które są niebezpieczne dla zdrowia. Zwiększa to bezpieczeństwo prac na sucho i na mokro. Aby zachować odpowiednio wysoką sprawność odsysania, zastosowano automatyczny proces czyszczenia filtra (przy włączonym silniku bez przerywania pracy lub ręcznie). Osiągnięta została także stała, wysoka wydajność odsysania poprzez eliminację przerw na czyszczenie filtra.

### 13 najważniejszych zalet odkurzacza przemysłowego FLEX.

#### 1. Zintegrowany filtr płaski\*

Ekstremalnie płaski i w przeciwieństwie do filtrów nabojowych i nie znajduje się w pojemniku – dzięki czemu pojemnik może być wykorzystany w 100%, a filtr pozostaje absolutnie suchy, także podczas pracy na mokro.

#### 2. Czyszczenie filtra

Automatyczne, sterowane czasowo czyszczenie filtra głównego. Umożliwia stałą, wysoką wydajność ssania i znacznie dłuższy czas pracy w porównaniu z ręcznym.\*/\*\*

#### 3. Obudowa

Odporne na uderzenia, ulegające recyklingowi tworzywo sztuczne sprawia, że obudowa jest mocna, a równocześnie lekka, łatwa do utrzymania w czystości i bezkorozyjna.

#### 4. Przyłącze obrotowe do węża giętkiego\*

Przyłącze węża giętkiego jest obrotowe i posiada blokadę. To pozwala uniknąć skręcania się i niezamierzonego odłączania się węża podczas pracy.

#### 5. Uchwyty

Utrzymanie porządku w miejscu pracy, odpowiednie zabezpieczenie węży i osprzętu.

#### 6. Silnik napędowy wraz z dmuchawą Bypass

Powietrze jest zasysane osobnym kanałem i zapewnia odpowiednie chłodzenie silnika. Zasysane, zanieczyszczone powietrze nie przepływa przez silnik. Chroni to silnik i równocześnie powoduje wzrost wydajności ssania.

#### 7. Gniazdo wtykowe aparaturowe z automatycznym załączeniem

Do przyłączenia urządzeń dodatkowych. Uruchamia i zatrzymuje odkurzacz podczas włączania i wyłączenia maszyny. Z 15 sekundowym opóźnieniem wyłączenia.\*

#### 8. Wzmocnione papierowe worki

Bardzo odporne na rozerwanie, także w przypadku zassania odpadów o ostrych kantach.

#### 9. Sprawna praca mechanizmu jezdnego

Dwa duże koła i podwójne krążki kierujące z hamulcem postojowym.

#### 10. Dźwiękoszczelna obudowa\*

Turbina ssąca jest zamknięta, dzięki czemu szum podczas jej pracy jest niewielki.

#### 11. Klasa pyłu L

– pyły o wartościach MAK > 1 mg/m<sup>3</sup>

#### 12. Klasa pyłu M

– Pyły o wartościach MAK > 0,1 mg/m<sup>3</sup>

– Pyły mineralne <sup>1)</sup>

– Pyły drzewne (także buku i dębu)

#### 13. Klasa pyłu H

– pyły o wartościach MAK < 0,1 mg/m<sup>3</sup>

– pyły rakotwórcze

– pyły chorobotwórcze

<sup>1)</sup> Pyły mineralne powstają podczas obróbki (szlifowania, cięcia, wiercenia...) materiałów budowlanych. Do obróbki betonu, kamienia, muru, jastrychu, tynku itd. zalecane są urządzenia klasy pyłów M. Ta klasyfikacja wynika z ilości piasku kwarcowego zawartego w wymienionych wyżej materiałach.

\* z wyjątkiem VC 21 L MC/VCE 26 L MC, \*\* z wyjątkiem VC 35 L MC



## Zestawienie wszystkich odkurzaczy przemysłowych.

	Klasa kompaktowa		Klasa profesjonalna na budowę/do warsztatu				
							
	VC 21 L MC	VCE 26 L MC	VC 35 L MC	VCE 35 L AC	VCE 45 L AC	VCE 45 M AC	VCE 45 H AC
Klasa pyłu	L	L	L	L	L	M	H
Pobór mocy wat	1200	1200	1380	1380	1380	1380	1150
Max. strumień objętości l/min	3600	3600	3660	4440	4440	4440	2300
Max. podciśnienie Pascal	21000	21000	23000	25400	25400	25400	22000
Objętość pojemnika litr	20	25	34	34	43	43	43
Pojemność Ciecze Litry	11	16	19	19	30	30	30
Waga kg	7,4	8,4	10,5	12,5	13,5	13,5	14,0
Antystatyczne wyposażenie całkowite	-	-	-	•	•	•	•
Czyszczenie filtra	manualny	manualny	manualny	automatyczny	automatyczny	automatyczny	automatyczny
Regulacja siły ssącej	-	•	-	•	•	•	•
Automatyka włączania/ wyłączenia z 15 sekundowym opóźnieniem wyłączenia	•	•	•	•	•	•	•
Przyłączenie do elektronarzędzi	100-2000	100-2600	100-2200	100-2200	100-2200	100-2200	100-2200
Wąż odsysający śr. 32 mm	4 m	4m	4m	4m, anty- statyczny	4m, anty- statyczny	4m, anty- statyczny	4m, anty- statyczny

- zawiera
- nie zawiera

## VC 21 L MC. Kompaktowy w odkurzaniu.

Odkurzacze FLEX VC 21 L MC to poręczny i kompaktowy odkurzacz, prosty w obsłudze i łatwy do transportowania. Nadaje się optymalnie do sprzątania pomieszczeń biurowych, magazynach, warsztatach i pojazdach. VC 21 L MC wyposażono w bogaty asortyment rur ssących oraz dysz. VC 21 L MC jest dopuszczony do klasy pyłu L i dlatego nadaje się idealnie do wszystkich pyłów o wartościach MAK > 1 mg/m<sup>3</sup>. Do odsysania pyłów przy mniejszych narzędziach elektrycznych, jak szlifierki oscylacyjne, szlifierki delta, szlifierki mimośrodowe, wycinarki itd. urządzenie wyposażone jest w tak ważne elementy jak gniazdo zasilające, automatyka włączania, manualne czyszczenie filtra, materiał filtrujący z PET, worek filtrujący z włókniny i worek do usuwania zanieczyszczeń. VC 21 L MC nadaje się również do zasysania cieczy. System kontroli stanu napełnienia z zabudowanym zaworem pływakowym zatrzymuje proces zasysania przy maksymalnym napełnieniu.



### Turbina dużej mocy

Duża moc ssania i wysokie podciśnienie dzięki wysokowydajnej, szybkoobrotowej turbinie dmuchawy zapewniają doskonałe odsysanie przy poborze energii elektrycznej na poziomie maks. 1250 W.



### Mechaniczne monitorowanie poziomu napełnienia

Po osiągnięciu maksymalnego poziomu napełnienia płynami strumień zasysania jest przerywany przez wbudowany pływak.



### Gniazdo wtykowe aparaturowe z automatycznym załączaniem i wyłączeniem

Łatwe i wygodne odsysanie z elektronarzędzi. Bezpieczny odkurzacz i elektronarzędzie współpracują ze sobą poprzez proste elektroniczne automatyczne załączanie i wyłączenie zasilania, niezależnie od prędkości obrotowej elektronarzędzia.



### „Transporter”

Panuje nad wszystkim. Lekki i kompaktowy – to ułatwia transport. Aby transport urządzenia VC 21 L MC był wygodny, w jego rękojeści znajduje się zagłębienie na nasadzenie rury ssącej.

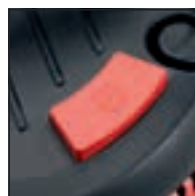

### Push & Clean

Naciśnięcie przycisku MC uaktywnia mechaniczne oczyszczenie filtra. Wkład filtra zostaje uwolniony od nagromadzonego pyłu i brudu za pomocą ukierunkowanych uderzeń strumienia powietrza.



### Porządek musi być

Uchwył na kabel i wąż zapewnia kompaktowe przechowywanie i optymalny transport.



### Worek filtrujący i na odpady

Wygodne usuwanie odesanego materiału w worku filtracyjnym z włókniny lub worku na odpady.



### Uporządkowany

Końcówki ssące można wygodnie uporządkować w przewidzianych na nie uchwytach.



### Duże koła i kółka samonastawne

Dobłą mobilność w warsztatach i na produkcji zapewniają dwa duże, solidne koła Ø 130 mm oraz dwa uchylne kółka samonastawne Ø 50 mm.



### Zapnij i zamknij

Łatwe otwieranie zbiornika pozwala na wygodne usuwanie zassanego materiału.



### Wkład filtracyjny PET klasy pyłowej L/M

Solidny, zmywalny wkład filtracyjny z włókien syntetycznych PET (o powierzchni 3000 cm<sup>2</sup>) umożliwia optymalne wykorzystanie pojemności zbiornika na pył, brud i płyny.



### Funkcja odprowadzania powietrza / wydmuchiwanie

Poprzez przyłączenie osobnego węża możliwe jest zdmuchiwanie np. liści zaśmiecających od zewnątrz bramy garażowe, wejścia itp.

## Mały, ale potrafi niejedno.



### Jeden zespół

Elektronarzędzie i bezpieczny odkurzacz doskonale współpracują ze sobą poprzez proste elektroniczne automatyczne załączanie i wyłączenie zasilania. Porządny rzemieślnik nie pozostawia po sobie brudu u klienta.



### Nie tylko do warsztatu i na plac budowy

Niewielki i praktyczny bezpieczny odkurzacz z bogatym wyposażeniem do czyszczenia nadaje się również do sprzątania biur, pomieszczeń socjalnych, hal magazynowych i pojazdów.



### Odsysa wszystko

Urządzenie VC 21 L MC nadaje się również do zbierania niepalnych i nietoksycznych płynów. Po osiągnięciu maksymalnego poziomu napełnienia strumień zasysania jest przerywany przez wbudowany pływak.



### Gdy cząstki brudu są większe

Wysokowydajna turbina odkurzacza VC 21 L MC o mocy 1250 W doskonale sprawdza się również przy większych cząstkach zanieczyszczeń, np. w warsztatach.



### Wszystko zawsze na miejscu

Podstawowe wyposażenie odkurzacza VC 21 L MC obejmuje wszystkie ważne końcówki i szczotki (końcówki do szczelin, podłóg i tapicerki oraz szczotka okrągła). Z ich pomocą można bez problemu odkurzać nawet ciasne miejsca w pojeździe.



### Połykanie kurzu to już nie wszystko

Dzięki efektywnemu odsysaniu pyłu, widok na narzędzie pozostaje niezastłonięty. Ponadto wydłuża to okresy użytkowania narzędzi i materiałów (papieru ściernego, tarczy tnącej, tarczy szlifierskiej itd.).

## VCE 26 L MC. Wielki wśród kompaktowych.

Urządzenie VCE 26 L MC różni się od modelu VC 21 L MC większą pojemnością zbiornika, elektronicznymi układami regulacji z funkcją miękkiego rozruchu oraz płaską powierzchnią na odłożenie np. narzędzi lub walizki z akcesoriami



### Turbina dużej mocy

Duża moc ssania i wysokie podciśnienie dzięki wysokowydajnej, szybkoobrotowej turbinie dmuchawy zapewniają doskonałe odsysanie przy poborze energii elektrycznej na poziomie maks. 1250 W.



### Mechaniczne monitorowanie poziomu napełnienia

Po osiągnięciu maksymalnego poziomu napełnienia płynami strumień zasysania jest przerywany przez wbudowany pływak.



### Gniazdo wtykowe aparaturowe z automatycznym załączaniem i wyłączeniem

Łatwe i wygodne odsysanie z elektronarzędzi. Bezpieczny odkurzacz i elektronarzędzie współpracują ze sobą poprzez proste elektroniczne automatyczne załączanie i wyłączenie zasilania, niezależnie od prędkości obrotowej elektronarzędzia. Z wyłączeniem opóźnionym o 5 sekund.



### Przeñośny

Lekki i kompaktowy, co ułatwia transport.



### Push & Clean

Naciśnięcie przycisku MC uaktywnia mechaniczne oczyszczanie filtra. Wkład filtra zostaje uwolniony od nagromadzonego pyłu i brudu za pomocą ukierunkowanych uderzeń strumienia powietrza.



### Płaska powierzchnia na odkładanie

Płaska górna powierzchnia i wpuszczana rękojeść umożliwiają odkładanie walizki z narzędziami, elektronarzędzi itp.



### Worek filtrujący i na odpady

Wygodne usuwanie odessanego materiału w worku filtracyjnym z włókna lub worku na odpady.



### Uporzędkowany

Końcówki ssące można wygodnie uporządkować w przewidzianych na nie uchwytach.



### Duże koła i kółka samonastawne

Dobłą mobilność w warsztatach i na produkcji zapewniają dwa duże, solidne koła  $\varnothing$  130 mm oraz dwa uchylne kółka samonastawne  $\varnothing$  50 mm.



### Zapnij i zamknij

Łatwe otwieranie zbiornika pozwala na wygodne usuwanie zassanego materiału.



### Wkład filtracyjny PET klasy pyłowej L/M

Solidny, zmywalny wkład filtracyjny z włókien syntetycznych PET (o powierzchni 3000 cm<sup>2</sup>) umożliwia optymalne wykorzystanie pojemności zbiornika na pył, brud i płyny.



### Funkcja odprowadzania powietrza / wydmuchiwanie

Poprzez przyłączenie osobnego węża możliwe jest zdmuchiwanie np. liści zaśmiecających od zewnątrz bramy garażowe, wejścia itp.



### Dokąd z tymi wszystkimi drobiazgami?

Szczotki i końcówki można wygodnie przechowywać w praktycznej skrzynce na akcesoria.



### Nic nie zginie

Gumowa taśma służy jako dodatkowe mocowanie węża ssącego, kabla sieciowego itp.

## Uniwersalny bezpieczny odkurzacz na budowę, do warsztatu i do biura.



### Odsysanie z elektronarzędzi

Dzięki wygodnemu i łatwemu w obsłudze włącznikowi-wyłącznikowi z bezstopniową regulacją obrotów silnika i siły ssania, możliwe jest dopasowanie siły odsysania odpowiednio do narzędzia.



### Odkurzacz mokry/suchy

Wydajny odkurzacz VCE 26 L MC do pracy na mokro i sucho zapewni doskonałą czystość w mgnieniu oka. Bez problemu sprząta on pył budowlany, metalowe wióry, a nawet płyny.



### Wszystko czyste

Funkcja miękkiego rozruchu zapobiega przepięciom podczas uruchamiania, a opóźnione wyłączenie (o 5 sekund) opróżnia wąż ssawny z pozostałości pyłu.



### Poręczny i kompaktowy

Bezpieczny odkurzacz FLEX VCE 26 L MC jest poręczny, kompaktowy oraz łatwy w obsłudze i transporcie. Optymalny do sprzątania biur, pomieszczeń magazynowych, warsztatów i pojazdów.



### Bogate wyposażenie

Urządzenie VCE 26 L MC jest dostarczane z bogatym wyposażeniem podstawowym. W zestawie z urządzeniem znajduje się uniwersalna końcówka do podłóg, szczotka okrągła, końcówka do szczelin oraz końcówka do odkurzania tapicerki.



### Wdech – wydech

Dzięki specjalnej funkcji nadmuchu, odkurzacz VCE 26 L MC nadaje się również do łatwego usuwania liści, np. sprzed wjazdu na podwórze czy do garażu.



### Dane techniczne

Moc pobierana P. max.	1250 Wat
Mak. strumień objętości	3600 l/min
Max. podciśnienie	21000 Pa
Powierzchnia filtra	3000 cm <sup>2</sup>
Pojemność zbiornika	20 l
Objętość cieczy	11 l
Gniazdko urządzenia	100-2000 Wat
Wymiary ( dt. x szer. x wys.)	430 x 380 x 506 mm
Długość kabla	5,0 m
Waga	7,4 kg

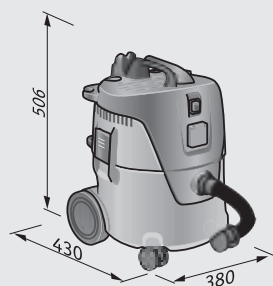

### Odkurzacz z manualnym systemem czyszczenia filtra, 20 l, klasa L

- Poręczny i kompaktowy odkurzacz, prosty w obsłudze i łatwy do transportowania
- Turbina o dużej mocy troszczy się o wysoką wydajność ssania i wysokie podciśnienie. Dzięki temu osiągnięty jest wspaniały efekt odsysania.
- Uruchomienie manualnego systemu czyszczenia filtra powoduje celowe uderzenie strumienia powietrza, który oczyszcza element filtrujący z osadzonego pyłu.
- System kontroli napięcia; nie ma żadnych zakłóceń podczas zasysania cieczy ponieważ zamontowano zawór pływakowy
- Z gniazdkiem do narzędzi i elektronicznym systemem automatycznego włączania/wyłączania
- Wyposażony w duże koła i dwa obrotowe krążki kierujące
- Do dużych obciążeń wg EN 60335-2-69 w zastosowaniach profesjonalnych. Optymalne do sprzątania biur, magazynów, warsztatów i pojazdów. W przypadku odsysania do zastosowań z drobnymi elektro-narzędziami, np. szlifierkami oscylacyjnymi, typu delta i mimośrodowymi, wyrzynarkami... Narzędzia, przy których powstaje niewielkie zapylenie
- Z funkcją wywiewu do łatwego usuwania listowia, przykładowo na zewnątrz przy wjazdach na podwórka i do garaży itp.
- Wyposażony w worek filtrujący z odpornego na rozerwanie materiału Vlies zapewniający optymalne napięcie. Zasysane pyły dają się bezproblemowo usunąć
- Odkurzacz przemysłowy klasy L, nadaje się do wszystkich pyłów o wartościach AGW > 1 mg/m<sup>3</sup>

### Wyposażenie podstawowe

### Zamówienie nr

VC 21 L MC	405.418
Wąż ssący Ø 32 mm x 3,5 m z kolankiem	385.484
1 element filtrujący klasy L/M	385.085
2x 0,5m aluminiowa rura ssąca	385.522
1 dysza podłogowa kombi, przetączalna	385.565
1 szczotka okrągła	385.646
1 dysza wąska do spoin	385.530
1 dysza do tapicerki	385.549
1 worek	385.093
1 PP worek odpadowy	385.107
1 uchwyt na rurę ssącą	410.993
1 osłona przewodu	410.705
1 adapter Ø 27-32 mm	385.506





### Odkurzac z manualnym systemem czyszczenia filtra, 25 l, klasa L

- Poręczny i kompaktowy odkurzac, prosty w obsłudze i łatwy do transportowania
- Turbina o dużej mocy troszczy się o wysoką wydajność ssania i wysokie podciśnienie. Dzięki temu osiągany jest wspaniały efekt odsysania.
- Uruchomienie manualnego systemu czyszczenia filtra powoduje celowe uderzenie strumienia powietrza, który oczyszcza element filtrujący z osadzonego pyłu.
- System kontroli napętnienia; nie ma żadnych zakłóceń podczas zasysania cieczy ponieważ zamontowano zawór pływakowy
- Z gniazdem do narzędzi i elektronicznym systemem automatycznego włączania/wyłączenia
- Łagodny rozruch zapobiega szczytom napięcia podczas startu, a zwłoka wyłączenia (5 sekund wybiegu) opróżnia wąż ssawny z resztek kurzu
- Regulacja siły ssącej, siła ssąca dopasowana do rodzaju narzędzia poprzez bezstopniową regulację
- Z magazynem na osprzęt, jak dysze ssące i rury ssące na tylnej stronie
- Wyposażony w duże koła i dwa obrotowe krążki kierujące
- Do dużych obciążeń wg EN 60335-2-69 w zastosowaniach profesjonalnych. Optymalne do sprzątania biur, magazynów, warsztatów i pojazdów. W przypadku odsysania do zastosowań z drobnymi elektro-narzędziami, np. szlifierkami oscylacyjnymi, typu delta i mimośrodowymi, wyrzynarkami... Narzędzia, przy których powstaje niewielkie zapylenie
- Z funkcją wywiewu do łatwego usuwania listowia, przykładowo na zewnątrz przy wjazdach na podwórka i do garaży itp.
- Wyposażony w worek filtrujący z odpornego na rozerwanie materiału Vlies zapewniający optymalne napętnienie. Zasysane pyły dają się bezproblemowo usunąć
- Odkurzac przemysłowy klasy L, nadaje się do wszystkich pyłów o wartościach AGW > 1 mg/m<sup>3</sup>



#### Dane techniczne

Moc pobierana P. max.	1250 Wat
Mak. strumień objętości	3600 l/min
Max. podciśnienie	21000 Pa
Powierzchnia filtra	3000 cm <sup>2</sup>
Pojemność zbiornika	25 l
Objętość cieczy	16 l
Gniazdko urządzenia	100-2600 Wat
Wymiary ( dł. x szer. x wys.)	475 x 377 x 526 mm
Długość kabla	7,5 m
Waga	8,4 kg

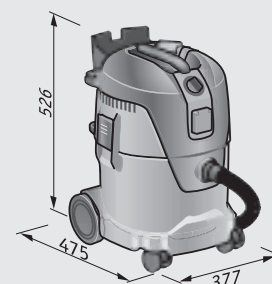

#### Wyposażenie podstawowe

#### Zamówienie nr

Wyposażenie podstawowe	Zamówienie nr
<b>VCE 26 L MC</b>	<b>405.426</b>
Wąż ssący Ø 32 mm x 3,5 m z kolankiem	385.484
1 element filtrujący klasy L/M	385.085
2x 0,5m aluminiowa rura ssąca	385.522
1 dysza podłogowa kombi, przelączalna	385.565
1 szczotka okrągła	385.646
1 dysza wąska do spoin	385.530
1 dysza do tapicerki	385.549
1 worek	385.093
1 PP worek odpadowy	385.107
1 uchwyt na rurę ssącą	410.993
1 osłona przewodu	410.705
1 obrotowa końcówka	411.108
1 skrzynia na akcesoria	411.124
1 adapter Ø 27-32 mm	385.506

## Odkurzacze

Klasa profesjonalna na budowę/do warsztatu

### Przemysłany system płaskiego filtra z fałdami. Z funkcją oczyszczania automatycznego.

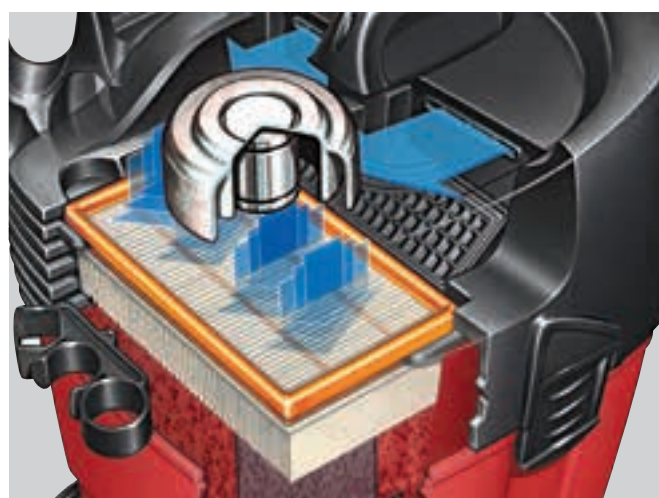
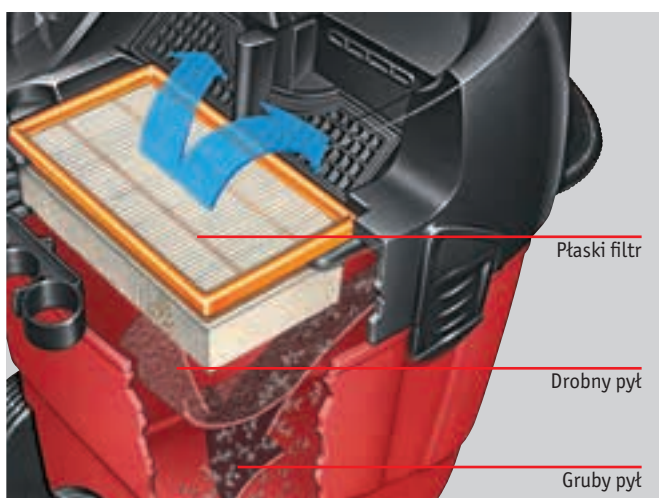

Innowacyjny system płaskiego filtra falistego umożliwia pełne wykorzystanie pojemności zbiornika. Płaski filtr falisty czyszczony w pełni automatycznie przez udarową zmianę kierunku ciśnienia w cyklach 15-sekundowych. Stabilnie wysoka siła ssania pozostaje również pełni utrzymana podczas procesu czyszczenia. Dzięki temu nie są już potrzebne przerwy w pracy dla czyszczenia filtra. Ruchoma pokrywa filtra umożliwia wygodny dostęp do głównego wkładu filtra od strony czystego powietrza, bez potrzeby zdejmowania głowicy ssawnej z pojemnika.

## Niezależnie od tego ile-35 lub 45 litrów. Ręczny czy automatyczny. Specjalne odkurzacze przemysłowe firmy FLEX zawsze są odpowiednie.

Wysokowydajne turbiny odkurzaczy przemysłowych FLEX zapewniają doskonałe wyniki zasysania. Wszystkie odkurzacze przemysłowe są wyposażone w automatyczny system czyszczący filtra (za wyjątkiem VC 35 L MC). Poprzez ukierunkowane uderzenie powietrza płaski filtr falisty zostanie oczyszczony z nagromadzonego pyłu. Zapewnia to optymalną wydajność ssania bez przerywania pracy. Czyszczenie filtra jest włączalne i wyłączalne. Dzięki temu, że pory filtra są niezawodnie uwalniane z pyłu, płaski filtr falisty osiąga długą żywotność. Zasada konstrukcyjna z płaskim filtrem falistym umożliwi optymalne wykorzystanie pojemności zbiornika. Wszystkie urządzenia posiadają wyposażenie antystatyczne (za wyjątkiem VC 35 L MC).



### Przyłączenie do elektronarzędzi

Odkurzacze posiadają dodatkowe gniazdo przyłączeniowe (100-2200 watt).



### Ergonomiczny

Ergonomiczny uchwyt ułatwia transport odkurzacza.



### Poruszający się w koło

Dzięki dużym kołom odkurzacze FLEX dobrze spisują się na nierównym podłożu.



### Praktyczny

Praktyczne przechowywanie dysz i rur ssących.



### Prosta obsługa

W celu usunięcia odessanego materiału pojemnik otwierany jest za pomocą prostych klipsów.



### Prawidłowa objętość

Odkurzacze klasy M: nadaje się do wszystkich pyłów o MAK-wartościach  $> 0,1 \text{ mg/m}^3$ . Technika Flowsensor kontroluje strumień objętości i zgłasza za pomocą sygnału akustycznego spadek wydajności ssania poniżej nakazanej wartości minimalnej.



### Uporzędkowany

Wąż odsysający można wygodnie nawinąć na przeznaczony do tego celu wspornik. To znacznie ułatwia transport.\*



### Precyzyjnie

Wszystkie odkurzacze klasy M, H wyposażone są w specjalną nakładkę zamykającą. Zapobiega to wysypaniu się pyłu podczas transportu.



### Regulowana wydajność ssania

Dzięki bezstopniowej regulacji można dopasować siłę ssącą do przyłączonego narzędzia.\*



### Co służy do odprowadzenia „śmieci”?

Wygodne usuwanie odessanego materiału, do wyboru z workiem lub bez. Zalecenia: podczas pracy z workiem z fibry-czyszczenie filtra wyłączone, podczas pracy z workiem na odpady-czyszczenie filtra włączone.\*



### Mobilny

Dwa obrotowe krążki kierujące zapewniają łatwe poruszanie odkurzaczem w warsztacie i na budowie.



### Możliwość składowania

Wygodne i bezpieczne odkładanie narzędzi na pokrywie górnej odkurzacza. W celu odłożenia Vario-Giraffe® lub bruzdownicy dostępny jest jako osprzęt specjalny- system porządkowy.\*





\*Modelowy

## Odkurzacz przemysłowy VCE 45 H AC. Profesjonalista do pyłów szkodliwych dla zdrowia.

Stęchły zapach, szkodliwy klimat w pomieszczeniu, czarne plamy na ścianach: kto nie zna typowych plam w kątach pokoju i na umeblowaniu? To są nieomylnie oznaki pleśni. Często „uśpione” niebezpieczeństwo czycha za umeblowaniem. Dopiero po odsunięciu mebla następuje nieprzyjemna niespodzianka. Tutaj może pomóc tylko wykwalifikowany fachowiec. A jemu potrzebny jest w takim przypadku specjalny odkurzacz przemysłowy klasy H firmy FLEX.

Pleśń jest zbiorową nazwą dla około 180.000 gatunków grzybów, które znajdują się ciągle w naszym otoczeniu. Tymczasem udowodniono naukowo, że są one przyczyną całego szeregu chorób od alergii i astmy poprzez stany chronicznego wyczerpania, aż do reumatyzmu. Ciało ludzkie toleruje z reguły naturalne obciążenie pleśnią. Jednak w budynkach zaatakowanych pleśnią takie obciążenie wzrasta dramatycznie. Zachodzi znaczne ryzyko zachorowania.

### Porównawcze przedstawienie klasyfikacji usuwania kurzu z maszyn.

Nadaje się do suchych, niebezpiecznych dla zdrowia, niepalnych pyłów od 01.01.2005	do 1998 (Okres przejściowy do 2003) według ZH 1/487		Nadaje się do suchych, niebezpiecznych dla zdrowia, niepalnych pyłów od 01.01.2005	Obowiązujące klasy pyłu według DIN EN 60335-2-69 Anh. A4		Główne zastosowania
	Kategorie przydatności	Max. współczynnik przepuszczalności		Klasa pyłu	Max. współczynnik przepuszczalności	
z wartościami MAK > 1 mg/m <sup>3</sup>	Co najmniej U	≤ 5 %	z AGW > 1 mg/m <sup>3</sup>	Co najmniej L 	< 1 %	Tlenek glinowy, pył cementowy, pył drogowy, korund, pyły włókniste, wapno
z wartościami MAK > 0,1 mg/m <sup>3</sup>	Co najmniej S	≤ 1 %	z AGW ≥ 0,1 mg/m <sup>3</sup>	Co najmniej M 	< 0,1 %	Pył drzewny (buk, dąb, drewno twarde), pyły ceramiczne i lakiernicze, związki chromu, pyły z tworzyw sztucznych, miedzi, gruboziarniste
z wartościami MAK	Co najmniej G	≤ 0,5 %				
z wartościami MAK + substancje rakotwórcze (§ 35 GefStoffV)	Co najmniej C	≤ 0,1 %	z AGW < 0,1 mg/m <sup>3</sup>	H 	< 0,005 %	Rakotwórcze pyły (otów, nikiel, kobalt, smoła, miedziowy pył szlifierski, kadm, itp.)
z wartościami MAK + substancje rakotwórcze (§ 35 i § 15a GefStoffV)	K1, K2	≤ 0,05 %	substancje rakotwórcze według GefStoffV § 11. TRGS 905 względnie TRGS 906		< 0,005 %	– Pleśń, bakterie, zarodniki – bakterie – formaldehyd i potężenia

Wskazówki: Wartość MAK (Maksymalne dopuszczalne stężenie w miejscu pracy) zostało zastąpione przez wartość AGW (Ogólna wartość graniczna pyłu).

\* TRGS 519 jest wiążący dla Niemiec

Źródło: Klasy pyłu dla odkurzaczy przemysłowych, odpylaczy, itp. (Lipiec 2011 www.dguv.de)

## H jako maksymalne bezpieczeństwo.



### Bezpieczne usuwanie pyłów

Bezpieczne usunięcie pyłów zapewnia bezpieczny worek filtrujący o podwójnych ściawkach.



### Idealnie dopasowany

Siła ssąca dopasowana do rodzaju przyłączonego narzędzia i średnicy węża ssącego dzięki bezstopniowej regulacji.

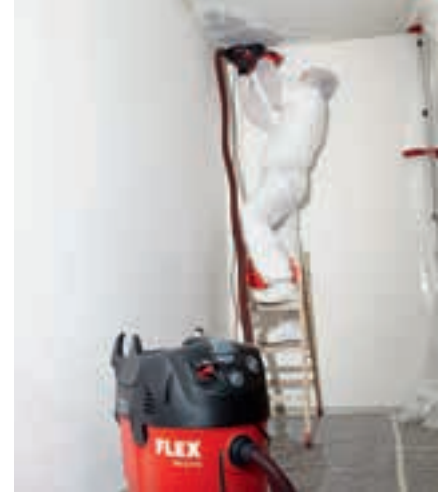

### Optymalne zasysanie dla większego bezpieczeństwa

Tynk zostaje usunięty frezem. Powstający brud i pył zostanie optymalnie odessany specjalnym odkurzaczem przemysłowym VCE 45 H AC firmy FLEX.



### Bezpiecznie zapakowany

Elementy wyposażenia, które zanieczyszczone są pyłami szkodliwymi dla zdrowia, należy odpowiednio zapakować i chronić podczas transportu zgodnie z obowiązującymi przepisami.



### Wszystko szczelne

Rękaw zamykający, który nigdy się nie gubi, zamyka otwór zasysający urządzenia podczas transportu.



### „Rozwiązujący problemy”

Specjalny odkurzacz przemysłowy VCE 45 H AC firmy FLEX stosuje się jako szczególnie skuteczne rozwiązanie wraz z urządzeniami FLEX do renowacji i remontów.

# Odkurzacze

## VC 35 L MC



### Dane techniczne

Moc pobierana P. max.	1380 Wat
Mak. strumień objętości	3660 l/min
Max. podciśnienie	23000 Pa
Powierzchnia filtra	6150 cm <sup>2</sup>
Pojemność zbiornika	34 l
Objętość cieczy	19 l
Gniazdko urządzenia	100-2200 Wat
Wymiary ( dt. x szer. x wys.)	510 x 380 x 530 mm
Długość kabla	7,0 m
Waga	10,5 kg

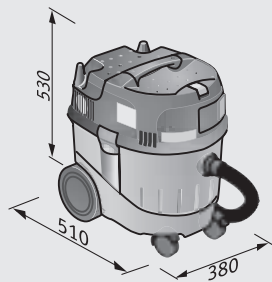

### Odkurzacze z manualnym systemem czyszczenia filtra, 34 l, klasa L

- Turbina o dużej mocy troszczy się o wysoką wydajność ssania i wysokie podciśnienie. Dzięki temu osiągany jest wspaniały efekt odsysania.
- Opatentowana metoda czyszczenia filtra, która odbywa się za pomocą przycisku znajdującego się na rękojeści
- Zasada konstrukcji z płaskim filtrem fałdowanym umożliwia optymalne wykorzystanie pojemności zbiornika na pył i brud
- Do odsysania na mokro: z elektroniczną kontrolą poziomu napięcia
- Z gniazdkiem do narzędzi i elektronicznym systemem automatycznego włączania/wyłączania
- Zwłoka rozruchu zapobiega szczytom napięcia podczas startu, a zwłoka wyłączenia (15 sekund wybiegu) opróżnia wąż ssawny z resztek kurzu
- Możliwość składowania narzędzia na odkurzaczu i osprzętu do dysz i rury ssącej na odwrotnej stronie.
- Wyposażony w duże koła i dwa obrotowe krążki kierujące
- Nadaje się do zwiększonych wymagań przy profesjonalnych zastosowaniach. Optymalnie do czyszczenia pomieszczeń w biurach, magazynach, warsztatach i pojazdach. Przy zastosowaniu jako pochłaniacz pyłu przede wszystkim do mniejszych narzędzi elektrycznych np. szlifierki oscylacyjne, szlifierki delta, szlifierki mimośrodowe, wyrzynarki... Narzędzia, przy użyciu których powstaje mniej pyłu
- Odkurzacze przemysłowe klasy L, nadaje się do wszystkich pyłów o wartościach AGW > 1 mg/m<sup>3</sup>

### Wyposażenie podstawowe

### Zamówienie nr

<b>VC 35 L MC</b>	<b>369.799</b>
4 m węża giętkiego śr.32 z przejściem na śr.28mm, adapter śr.25-32mm	297.011
1 worek	296.961
1 filtr płaski fałdowany klasa M	337.692
1 kątownik	297.038
2x 0,5 m metalowa rura ssąca	300.691 (2x)
1 dysza podłogowa Clip ze zmiennym zastosowaniem (szczotka, krawędź gumowa)	300.659
1 dysza wąska do spoin	259.697

Osprzęt ze strony 240



### Odkurzac z automatycznym systemem czyszczenia filtra, 34 l, klasa L

- Udoskonalona turbina o dużej wydajności zapewnia większą wydajność odsysania i znaczne podciśnienie. Daje to w efekcie doskonały efekt odsysania.
- Automatyczne czyszczenie filtra zapewnia stałą, wysoką wydajność ssania
- Zasada konstrukcji z płaskim filtrem fałdowanym umożliwia optymalne wykorzystanie pojemności zbiornika na pył i brud
- Do odsysania na mokro: z elektroniczną kontrolą poziomu napełnienia
- Z gniazdkiem do narzędzi i elektronicznym systemem automatycznego włączania/wyłączenia
- Zwłoka rozruchu zapobiega szczytom napięcia podczas startu, a zwłoka wyłączenia (15 sekund wybiegu) opróżnia wąż ssawny z resztek kurzu
- Regulowana wydajność ssania
- Kompletnie antystatyczne wyposażenie zapobiega naładowaniom elektrostatycznym w wężu ssącym
- Możliwość składowania narzędzia na odkurzaczu i osprzętu do dysz i rury ssącej na odwrotnej stronie.
- Wyposażony w duże koła i dwa obrotowe krążki kierujące
- Zalecenie: przy wyłączonym czyszczeniu filtra pracować z workiem filtrującym, przy włączonym czyszczeniu filtra pracować z workiem do usuwania odpadów.
- Odkurzac przemysłowy klasy L, nadaje się do wszystkich pyłów o wartościach AGW > 1 mg/m<sup>3</sup>



#### Dane techniczne

Moc pobierana P. max.	1380 Wat
Mak. strumień objętości	4440 l/min
Max. podciśnienie	25400 Pa
Powierzchnia filtra	6150 cm <sup>2</sup>
Pojemność zbiornika	34 l
Objętość cieczy	19 l
Gniazdko urządzenia	100-2200 Wat
Wymiary ( dł. x szer. x wys.)	510 x 370 x 575 mm
Długość kabla	7,5 m
Waga	12,5 kg

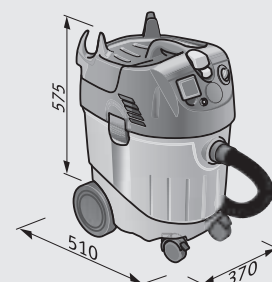

#### Wyposażenie podstawowe

#### Zamówienie nr

Wyposażenie podstawowe	Zamówienie nr
<b>VCE 35 L AC</b>	<b>414.905</b>
Antystatyczny wąż ssący Ø 32 mm x 4 m, z przyłączem klipsowym, łącznie z regulatorem powietrza dodatkowego i adapterem ssania SAD-C D25-32AS	406.708
1 filtr płaski fałdowany klasa M	337.692
1 worek	296.961
1 PP worek odpadowy	1 sztuka z 340.766
<b>VCE 35 L AC, zestaw czyszczący</b>	<b>414.972</b>
Antystatyczny wąż ssący Ø 32 mm x 4 m, z przyłączem klipsowym, łącznie z regulatorem powietrza dodatkowego i adapterem ssania SAD-C D25-32AS	406.708
1 filtr płaski fałdowany klasa M	337.692
1 worek	296.961
1 PP worek odpadowy	340.7661 sztuka z 340.766
1 zestaw do czyszczenia	369.845

## Odkurzacze

VCE 45 L AC

VCE 45 M AC



### Dane techniczne

Moc pobierana P. max.	1380 Wat
Mak. strumień objętości	4440 l/min
Max. podciśnienie	25400 Pa
Powierzchnia filtra	6150 cm <sup>2</sup>
Pojemność zbiornika	43 l
Objętość cieczy	30 l
Gniazdko urządzenia	100-2200 Wat
Wymiary ( dt. x szer. x wys.)	510 x 370 x 670 mm
Długość kabla	7,5 m
Waga	13,5 kg

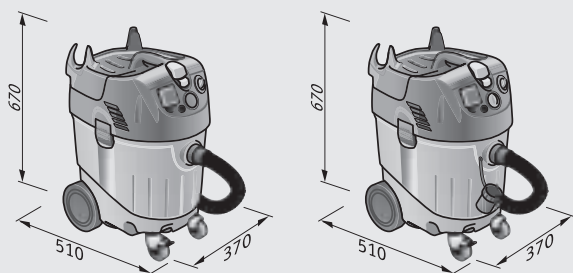

### Odkurzacz z automatycznym systemem czyszczenia filtra, 43 l, klasa L i M

- Udoskonalona turbina o dużej wydajności zapewnia większą wydajność odsysania i znaczne podciśnienie. Daje to w efekcie doskonały efekt odsysania.
- Automatyczne czyszczenie filtra zapewnia stałą, wysoką wydajność ssania
- Zasada konstrukcji z płaskim filtrem fałdowanym umożliwia optymalne wykorzystanie pojemności zbiornika na pył i brud
- Do odsysania na mokro: z elektroniczną kontrolą poziomu napełnienia
- Z gniazdkiem do narzędzi i elektronicznym systemem automatycznego włączania/wyłączania
- Zwłoka rozruchu zapobiega szczytom napięcia podczas startu, a zwłoka wyłączenia (15 sekund wybiegu) opróżnia wąż ssawny z resztek kurzu
- Regulowana wydajność ssania
- Kompletnie antystatyczne wyposażenie zapobiega naładowaniom elektrostatycznym w wężu ssącym
- Możliwość składowania narzędzia na odkurzaczu i osprzętu do dysz i rury ssącej na odwrotnej stronie.
- Wyposażony w duże koła i dwa obrotowe krążki kierujące
- Zalecenie: przy wyłączonym czyszczeniu filtra pracować z workiem filtrującym, przy włączonym czyszczeniu filtra pracować z workiem do usuwania odpadów.

### Wyposażenie podstawowe

### Zamówienie nr

VCE 45 L AC 414.948

Antystatyczny wąż ssący Ø 32 mm x 4 m, z przyłączem klipsowym, łącznikiem z regulatorem powietrza dodatkowego i adapterem ssania SAD-C D25-32AS 406.708

1 filtr płaski fałdowany klasa M 337.692

1 worek 340.758

1 PP worek odpadowy 1 sztuka z 340.766

VCE 45 L AC, zestaw czyszczący 414.980

jak VCE 45 L AC

1 zestaw do czyszczenia 369.845

VCE 45 M AC 414.956

Antystatyczny wąż ssawny Ø 32 mm x 4 m, z przyłączem klipsowym SH-C32x4m AS i adapterem ssania SAD-C D25-32AS 412.309

1 filtr płaski fałdowany PES klasa M 369.829

1 worek 340.758

1 PP worek odpadowy 1 sztuka z 340.766

VCE 45 M AC, zestaw czyszczący 414.999

jak VCE 45 M AC

1 zestaw do czyszczenia 369.845

### VCE 45 L AC

- Odkurzacz przemysłowy klasy L, nadaje się do wszystkich pyłów o wartościach AGW > 1 mg/m<sup>3</sup>

### VCE 45 M AC

- Technika Flowsensor nadzoruje strumień objętości i zgłasza za pomocą sygnału akustycznego spadek wydajności ssania poniżej wymaganej wartości minimalnej.
- Odkurzacz klasa M, nadaje się do wszystkich rodzajów pyłów z wartościami AGW ≥ 0,1 mg/m<sup>3</sup>. Specjalnie do pyłów mineralnych i drzewnych (także buku i dębu)

Osprzęt ze strony 240





### Specjalny odkurzacz przemysłowy z automatycznym czyszczeniem filtra, 43 l, klasa H

- Turbina o dużej mocy troszczy się o wysoką wydajność ssania i wysokie podciśnienie. Dzięki temu osiągany jest wspaniały efekt odsysania.
- Automatyczne czyszczenie filtra zapewnia stałą, wysoką wydajność ssania
- Zasada konstrukcji z płaskim filtrem fałdowanym umożliwia optymalne wykorzystanie pojemności zbiornika na pył i brud
- Do odsysania na mokro: z elektroniczną kontrolą poziomu napełnienia
- Z gniazdkiem do narzędzi i elektronicznym systemem automatycznego włączania/wyłączania
- Regulowana wydajność ssania
- Zwłoka rozruchu zapobiega szczytom napięcia podczas startu, a zwłoka wyłączenia (15 sekund wybiegu) opróżnia wąż ssawny z resztek kurzu
- Kompletnie antystatyczne wyposażenie zapobiega naładowaniom elektrostatycznym w wężu ssącym
- Technika Flowsensor nadzoruje strumień objętości i zgłasza za pomocą sygnału akustycznego spadek wydajności ssania poniżej wymaganej wartości minimalnej.
- Wyposażony w duże koła i dwa obrotowe krążki kierujące
- Możliwość składowania narzędzia na odkurzaczu i osprzętu do dysz i rury ssącej na odwrotnej stronie.
- Zabezpieczający worek filtrujący do bezpiecznego usuwania zasysanych pyłów. Worek filtrujący o podwójnych ściankach z dodatkowym workiem z polietylenu PE, zamykany
- Ssawa bezpieczeństwa klasy H: Nadaje się dla wszystkich pyłów posiadających wartości AGW < 0,1 mg/m<sup>3</sup>
- Odpowiedni do pyłów suchych, szkodliwych dla zdrowia, niepalnych i materiałów rakotwórczych
- Idealny przy remontach powierzchni zapleśniałych i zagrzybionych, dachów i ścian, które ocieplone są wełną mineralną. Pył szlifierski z powierzchni drewnianych, które były impregnowane szkodliwymi środkami do ochrony drewna i z powierzchni lakierowanych, jeżeli lakiery zawierają szkodliwe substancje takie jak ołów, nikiel, kadm, chrom, chromiany cynku itp.



#### Dane techniczne

Moc znamionowa P	1000 Wat
Moc pobierana P. max.	1150 Wat
Mak. strumień objętości	2300 l/min
Max. podciśnienie	22000 Pa
Powierzchnia filtra	6000 cm <sup>2</sup>
Pojemność zbiornika	43 l
Objętość cieczy	30 l
Gniazdko urządzenia	100-2200 Wat
Wymiary ( dł. x szer. x wys.)	510 x 370 x 670 mm
Długość kabla	7,0 m
Waga	14 kg

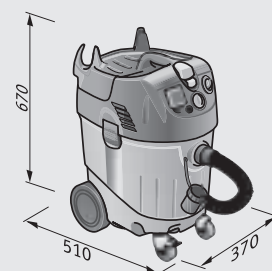

#### Wyposażenie podstawowe

#### Zamówienie nr

Wyposażenie podstawowe	Zamówienie nr
<b>VCE 45 H AC</b>	<b>379.093</b>
Antystatyczny wąż ssawny Ø 32 mm x 4 m, z przyłączem klipsowym SH-C32x4m AS i adapterem ssania SAD-C D25-32AS	412.309
1 wzmocniony worek filtrujący	379.1151 szt. z 379.115
1 filtr płaski fałdowany klasa pyłów H/HEPA 14	379.107
1 worek transportowy TS VCE 45 H	379.123
naklejki substancji niebezpiecznej	427.624

#### VCE 45 H AC, zestaw do czyszczenia

#### 383.880

Antystatyczny wąż ssawny Ø 32 mm x 4 m, z przyłączem klipsowym SH-C32x4m AS i adapterem ssania SAD-C D25-32AS	412.309
1 wzmocniony worek filtrujący	1 szt. z 379.115
1 filtr płaski fałdowany klasa pyłów H/HEPA 14	379.107
1 worek transportowy TS VCE 45 H	379.123
1 zestaw do czyszczenia	369.845
naklejki substancji niebezpiecznej	427.624

## System oczyszczania FLEX

Na tych stronach można znaleźć odpowiednią przejściówkę lub końcówkę do narzędzia i bezpiecznego odkurzacza.

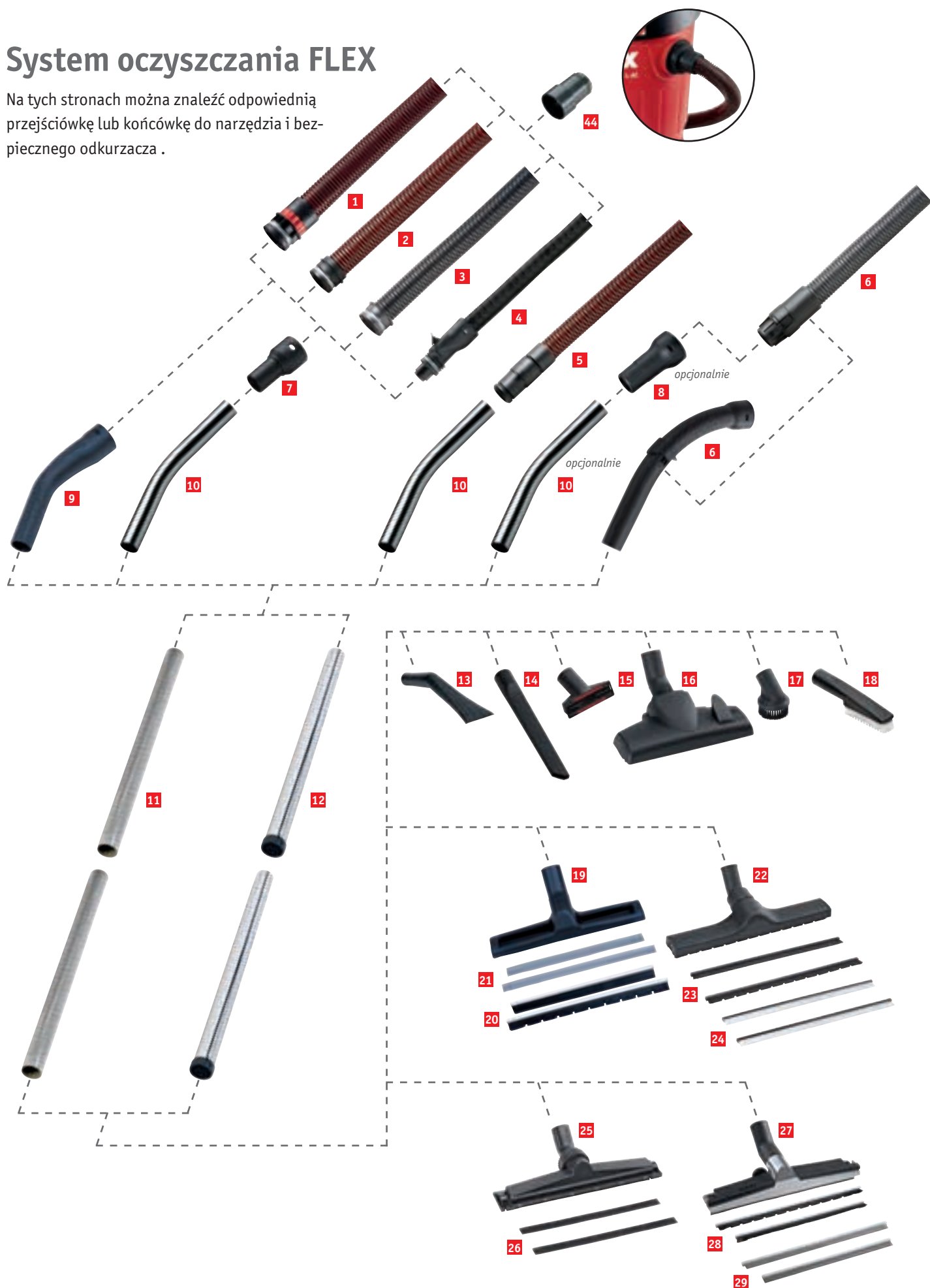

## Narzędzia z Sytemem Clip FLEX



## Narzędzia bez Sytemu Clip FLEX



<b>1</b>	Antystatyczny wąż ssący z regulatorem powietrza dodatkowego SH-C 32x4m AS/NL .....	406.708
<b>2</b>	Antystatyczny wąż odsysania SH-C 32x4m AS .....	412.309
<b>3</b>	Wąż giętki SH 32x4m .....	338.508
<b>4</b>	Wąż giętki SH-C 32x4m .....	299.782
	z modułem SH-M 32x4m .....	298.255
<b>5</b>	Antystatyczny wąż odsysania SH 27x4m AS .....	379.395
<b>6</b>	Wąż ssący z kolankiem SH 32x3,5m .....	385.484
<b>7</b>	Adapter odsysania SAD-C D32 AS .....	369.861
<b>8</b>	Adapter odsysania SAD D27-32 .....	385.506
<b>9</b>	Kątowa rura przyłączeniowa K-C 32 KU AS .....	398.446
<b>10</b>	Kątowa rura przyłączeniowa K 32 ME .....	369.853
<b>11</b>	Rura przedłużająca z aluminium V 36x500 AL VE2 .....	385.522
<b>12</b>	Rury przedłużające ze stali, chromowane V 36x500 ME VE2 .....	385.514
<b>13</b>	Dysza podłogowa FD D36 90x120mm .....	413.437
<b>14</b>	Dysza do trudnodostępnych miejsc CN 36x300 .....	385.530
<b>15</b>	Dysza PN 36x115 .....	385.549
<b>16</b>	Dysza podłogowa Kombi KN 36x250 .....	385.565
<b>17</b>	Szczotka okrągła RN 36x120 .....	385.646
<b>18</b>	Dysza szczotkowa BN 36x220 .....	385.557
<b>19</b>	Dysza podłogowa Clip CNW 36x300 .....	300.659
<b>20</b>	Listwa szczotki BL-CNW 36x300 VE2 .....	300.675
<b>21</b>	Listwa gumowa GL-CNW 36x400 VE2 .....	300.683
<b>22</b>	Dysza podłogowa Clip z rolkami jezdnyimi CNW 36x400 .....	385.537
<b>23</b>	Listwa szczotki BL-CNW 36x400 VE2 .....	385.581
<b>24</b>	Listwa gumowa GL-CNW 36x400 VE2 .....	385.603
<b>25</b>	Dysza podłogowa o nastawialnej wysokości FN-K 36x450 .....	385.611
<b>26</b>	Listwa gumowa GL-FN-K 36x450 VE2 .....	385.638
<b>27</b>	Dysza podłogowa o nastawialnej wysokości FN-AL 36x370 .....	369.896
<b>28</b>	Listwa szczotki BL-FN-AL 36x370 VE2 .....	374.075
<b>29</b>	Listwa gumowa GL-FN-AL 36x370 VE2 .....	374.083
<b>30</b>	Przedłużenie węża giętkiego SHV-C 32x0,5m .....	296.953
<b>31</b>	Adapter odsysania SAM-C 32 AS .....	413.046
<b>32</b>	Adapter odsysania SAM-C 32 AS/NL .....	406.716
<b>33</b>	Adapter odsysania SAD-C D36/27 AS/NL .....	408.360
<b>34</b>	Adapter odsysania SAD-C WS/WSE** .....	364.460
<b>35</b>	Adapter uniwersalny SAD-C D25-32 AS .....	320.188
<b>36</b>	Adapter odsysania SAD-C D 32 AS .....	393.398
<b>37</b>	Adapter odsysania SAD-FC 32 .....	410.497
<b>38</b>	Szybko działający pierścień zaciskowy czerwony SH-FC 32 .....	406.023
<b>39</b>	Adapter uniwersalny SAD D25-32 AS* .....	259.827
<b>40</b>	Adapter odsysania SAD D32 WS/WSK* .....	340.790
<b>41</b>	Adapter odsysania SAD D32-32 R* .....	328.308
<b>42</b>	Adapter odsysania SAD D32-28* .....	251.847
<b>43</b>	Adapter odsysania SAD D32-36* .....	257.169
<b>44</b>	Adapter odsysania, obrotowy SAD-32 VC/VCE AS .....	340.804

\* 32 mm średnicy wewnętrznej





# Odkurzacze Osprzęt

Typ/Model	Opis	Oznaczenie	Wymiary w mm	JO	Zamówienie nr	VC 21 L MC	VCE 26 L MC	VC 35 L MC	VCE 35 L AC	VCE 45 L AC	VCE 45 M AC	VCE 45 H AC
<p>Worki z włókniny</p>   	<p>Bardzo odporna na rozrywanie włóknina do optymalnego napętniania filtrów workowych i bezproblemowego usuwania odessanych pyłów. Klasa zapylenia L, do VC 21 L MC, VC 25 L MC i VCE 26 L MC.</p>	FS-F VC/E 21-26 L VE5		5	385.093	■	■	-	-	-	-	-
	<p>Worek z technologią VacuVlies do VCE 35 L AC, VC 35 L MC. Podwójna pojemność i lepsza wydajność ssania w porównaniu z workiem papierowym ( nr kat. 296.961). Bardzo odporny na rozerwanie dzięki zastosowaniu 4-warstwowego materiału VacuVlies: chroni przed uszkodzeniem przez wsysany materiał o ostrych krawędziach. Wytrzymały również podczas niezamierzonego odkurzania na mokro lub wessania wilgotnego materiału.</p>	FS-F VC/E 35 VE5		5	329.630	-	-	■	■	-	-	-
	<p>Worek z włókniny filtracyjnej w technologii FLEX VacuVlies do VCE 45 L AC, VCE 45 M AC i S 47. Podwójna wydajność objętościowa i znacznie lepsza i dłuższa moc ssąca w porównaniu do papierowych worków filtracyjnych do VCE 45. Wysoce odporny na rozerwanie i wyjątkowo trwały czterowarstwowy materiał VacuVlies: idealny do zasysania ciężkich, abrazyjnych, ostrych lub ostrokanciastych materiałów. Odporny także w przypadku nieumyślnego zasysania na mokro lub zasysania mokrego materiału.</p>	FS-F VCE 45 VE5		5	402.982	-	-	-	■	■	-	-
<p>Filtry papierowe</p>  	<p>Worek filtrujący do VC 35 L MC, VCE 35 L AC.</p>	FS-P VC/E 35 VE5		5	296.961	-	-	■	■	-	-	-
	<p>Worek filtru wzmocniony, dla S 47, VCE 45 L AC, VCE 45 M AC.</p>	FS-P VCE 45 VE5		5	340.758	-	-	-	-	■	■	-
<p>Bawełniany worek filtrowy</p> 	<p>Zamykany worek filtracyjny wielokrotnego użytku do VC 35 L MC, VCE 35/45 L AC. Niezwykle wytrzymały z bawełny ekologicznej, którą można prać w 60 °C, zabezpiecza przed uszkodzeniami, idealny do zasysania ciężkich, abrazyjnych, ostrych lub ostrokanciastych materiałów. Przez krótki czas odporny na wilgoć. Worek filtracyjny z dużym otworem wyrzutowym, który z łatwością otwiera się i zamyka za pomocą suwaka filtra.</p>	FS-M VC/E 35/45	750 x 380	1	404.330	-	-	■	■	■	■	-
<p>Worek filtrujący, wzmocniony</p> 	<p>Filtr workowy z dwoma ściankami, z dodatkowym pokrowcem z PE i zamknięciem do bezpyłowego usuwania do VCE 45 H AC.</p>	SFS VCE 45 H VE5		5	379.115	-	-	-	-	-	-	■

■ odpowiedni  
- nie nadaje się

Typ/Model	Opis	Oznaczenie	JO	Zamówienie nr	VC 21 L MC	VC 26 L MC	VC 35 L MC	VC 35 L AC	VC 45 L AC	VC 45 M AC	VC 45 H AC
<p>Worek do opróżniania</p> 	<p>Zamykany worek na odpady z PP, idealny na duże zanieczyszczenia, do VC 21 L MC, VC 25 L MC i VCE 26 L MC.</p> <p>PP Worek opróżniania dla S 47, VCE 35 L AC, VCE 45 L AC, VCE 45 M AC.</p>	ES-PP VC/E 21-26 VE5	5	385.107	■	■	-	-	-	-	-
		ES-PP VC/E 35/45 VE10	10	340.766	-	-	-	■	■	■	-
<p>Worek transportowy</p> 	<p>Do transportu takich elementów wyposażenia jak węże, dysze ... Elementy osprzętu, które pokryte są pyłem szkodliwym dla zdrowia należy zgodnie z obowiązującymi przepisami opakować i chronić podczas transportu.</p>	TS VCE 45 H	1	379.123	-	-	-	-	-	-	■
<p>Element filtrujący</p> 	<p>Filtr połatdowany wytrzymałego mechanicznie i zmywalnego tworzywa PET. Odporna na przyleganie brudu powierzchnia i długi okres eksploatacji. Dopuszczenie w klasie zapylenia L i M. Do VC 21 L MC, VC 25 L MC i VCE 26 L MC.</p>	FE VC/E 21-26 PET M	1	385.085	■	■	-	-	-	-	-
<p>PES flirt płaski fałdowany</p> 	<p>Filtr do klasy M. Wysoka żywotność dzięki zastosowaniu najwyższej jakości włókniyny PES. Niebrudząca się powierzchnia polepsza czyszczenie materiału filtra, pory filtra są skutecznie uwalniane od pyłu. Łatwy w czyszczeniu, o długiej żywotności.</p>	FE VC/E 35/45 PES M	1	369.829	-	-	-	■	■	■	-
<p>Płaski filtr</p>  	<p>Filtr dla klasy M. Stabilny i szczególnie odporny płaski filtr fałdowany ze specjalnym nanopokryciem.</p> <p>Filtr do klasy pyłów H/HEPA 14 ze specjalnego materiału ze współczynnikiem przepuszczalności &lt; 0,005%.</p>	FE VC/E 35/45 P M	1	337.692	-	-	-	■	■	■	-
		FE VCE 45 H HEPA 14	1	379.107	-	-	-	-	-	-	-

# Odkurzacze Osprzęt

Typ/Model	Opis	Oznaczenie	Wymiary w mm	JO	Zamówienie nr	VC 21 L MC	VCE 26 L MC	VC 35 L MC	VCE 35 L AC	VCE 45 L AC	VCE 45 M AC	VCE 45 H AC
	Średnica wewnętrzna 32 mm, z 4 m uniwersalnym przyłączem przyrządowym, z systemem zaciskowym i z łącznikiem uniwersalnym (320.188), antystatyczny. Łącznie z boczną regulacją powietrza do redukcji podciśnienia ssania (w razie potrzeby).	SH-C 32x4m AS/NL		1	406.708	■	■	■	■	■	-	-
	Średnica wewnętrzna 32 mm, z 4 m uniwersalnym przyłączem przyrządowym, z systemem zaciskowym i z łącznikiem uniwersalnym (320.188), antystatyczny.	SH-C 32x4m AS		1	412.309	■	■	■	■	■	■	■
	Średnica wewnętrzna Ø 27 mm, z 4 m uniwersalnym przyłączem przyrządowym i tuleją przyłączeniową Ø 27 mm z wyrównaniem obrotów dla elektronarzędzi, antystatyczna.	SH 27x4m AS	27 Ø x 4m	1	379.395	■	■	■	■	■	■	■
	Średnica wewnętrzna 32 mm, z 3,5 m uniwersalnym przyłączem przyrządowym i krzywakiem. Przystosowany do VC 21 / 25 L MC i VCE 26 L MC.	SH 32x3,5m		1	385.484	■	■	-	-	-	-	-
	Średnica wewnętrzna 32 mm, z 4 m uniwersalnym przyłączem przyrządowym ze specjalnym łącznikiem SAD D32 WS/WSK.	SH 32x4m WS 702		1	341.355	-	-	■	-	-	-	-
	Średnica wewnętrzna 32 mm, z 4 m połączeniem bagnetowym przyrządu i system zaciskowym. Przystosowany do VC/E 35 L AC, VCE 45 L AC.	SH-C 32x4m		1	299.782	-	-	■	■	■	■	-
	Średnica wewnętrzna 32 mm, 4 m połączenie bagnetowe przyrządu i system zaciskowy. Odporny na temperaturę do 70°C. Przystosowany do VC/E 35 L AC, VCE 45 L AC.	SH 32x4m		1	338.508	-	-	■	■	■	■	-
	Do połączenia przyłącza zatraskowego węża ssącego z adapterami o gwintach wewnętrznych np. SAD D32-..., SAD D25-32 AS itp.	SHV-C 32x0,5m		1	296.953	-	-	■	■	■	■	■
	Złączka przyłączeniowa do węża odsysającego z zaczepem, 3-elementowa. Nadaje się również do antystatycznego węża odsysającego (elektrycznie przewodząca). Wraz z powietrzną ostoną.	SAM-C R32 AS/NL		1	408.697	-	-	■	■	■	■	■

■ odpowiedni  
- nie nadaje się

Typ/Model	Opis	Oznaczenie	JO	Zamówienie nr	VC 21 L MC	VCE 26 L MC	VC 35 L MC	VCE 35 L AC	VCE 45 L AC	VCE 45 M AC	VCE 45 H AC
Pierścień zaciskowy szary 	Do węża ssącego SH-C z zaczepem.	SH-C 32	1	379.654	-	-	■	■	■	■	■
Szybko działający pierścień zaciskowy czerwony 	Dla łącznika ssania SAD-FC 32 i dla GE 5 /R, GSE 5 R.	SH-FC 32	1	406.023	-	-	■	■	■	■	■
Pierścień gwintowany klips z regulatorem powietrza dodatkowego 	Pierścień gwintowany o średnicy 32 mm z przyłączem klipsowym, łącznie z regulatorem powietrza dodatkowego do redukcji podciśnienia ssania zgodnie z zapotrzebowaniem, kompatybilny ze wszystkim węzami ssawnymi o średnicy 32 mm.	SAM-C 32 AS NL	1	406.716	-	-	■	■	■	-	-
Adapter typu "Clip" 	Gwintowany pierścień o średnicy 32 mm z przyłączem klipsowym do redukcji podciśnienia ssania zgodnie z zapotrzebowaniem, kompatybilny ze wszystkim węzami ssawnymi o średnicy 32 mm.	SAM-C 32 AS	1	413.046	-	-	■	■	■	■	■
Adapter 	Adapter do połączenia węża odsysającego (297.011, 354.953, 338.508) z zatraskiem i metalowego krzywaka.	SAD-C D32 AS	1	369.861	-	-	■	■	■	■	■
Adapter Clip 	Do połączenia elektronarzędzia FLEX z węzami do odsysania innych producentów. Do węży 27 mm wewnątrz, 36 mm na zewnątrz, z regulacją dodatkowego dopływu powietrza.	SAD-C D36/27 AS/NL	1	408.360	-	-	■	■	■	■	■
Łącznik szybkozaciskowy 	Wymienny łącznie na narzędziu elektrycznym z zamkniętym systemem zaciskowym FLEX dla szybkiego i prostego luzowania/ mocowania (szybko działający pierścień zaciskowy).	SAD-FC 32	1	410.497	-	-	■	■	■	■	■
Adapter  	Antystatyczny uniwersalny adapter, do uniwersalnego połączenia urządzeń o średnicy 25-32 mm, z węzłem próżniowym o średnicy 32 mm (297.011, 354.953, 338.508), adapterem z zaczepem, może być przycięte w/g potrzeby na trzy różne sposoby uzyskując odpowiednie średnice.  Pasuje do węży ssących z systemem FLEX Clip. Wykonanie antystatyczne.	SAD-C D25-32 AS  SAD-C D32 AS	1  1	320.188  393.398	-  -	-  -	■  ■	■  ■	■  ■	■  ■	■  ■
Adapter 	Do węży ssących z systemem FLEX Clip. Wersja antystatyczna. Do WSE 500 i WS 702 VEA. Uwaga: do mocowania przyłącza odsysania do WSE 500, WS 702 VEA należy zamówić oddzielnie następujące artykuły, pierścienia zaciskujące 359.696, nakrętka zaciskująca 359.688...	SAD-C WS/WSE	1	364.460	-	-	■	■	■	■	■









# Odkurzacze

## Osprzęt

Typ/Model	Opis	Oznaczenie	JO	Zamówienie nr	VC 21 L MC	VCE 26 L MC	VC 35 L MC	VCE 35 L AC	VCE 45 L AC	VCE 45 M AC	VCE 45 H AC
 <p>Moduł odblokowania filtra</p>	Moduł odblokowania filtra dla uruchomienia czyszczenia filtra przy VC 35 L MC.		1	298.255	-	-	■	-	-	-	-
 <p>Adapter odsysania, obrotowy</p>	Obrotowy adapter do węża odsysającego śr. 32 mm, łączy wąż odsysający z wlotem odkurzacza. Również do antystatycznego węża odsysającego (elektrycznie przewodzący).	SAD-32 VC/VCE AS	1	340.804	-	-	■	■	■	■	■
 <p>Złączka</p>	Do połączenia dwóch węży ssących FLEX, bez przyłączy, gwint wewnętrzny 32 mm.	SAD 32/32	1	296.996	-	-	■	■	■	■	■
 <p>Adapter</p>	Adapter 32/28 mm, do łączenia maszyn z przyłączem wyciągu Ø 28 mm z wężem ssącym 32 mm lub przedłużeniem węża ssącego (296.953).	SAD D32-28	1	251.847	-	-	■	■	■	■	■
 <p>Przystawka obrotowa</p>	Adapter 32/32 mm, do łączenia maszyn z przyłączem wyciągu Ø 32 mm (np. szlifierka do remontów, szlifierka kątowna z osłoną tarczy tnącej) z wężem ssącym 32 mm lub przedłużeniem węża ssącego (296.953).	SAD D32-32 R	1	328.308	-	-	■	■	■	■	■
 <p>Adapter</p>	Do połączenia węży ssących o średnicy 32 mm i do przedłużenia węża ssącego SHV-C 32x0,5 m (296.953) z przyrządem.	SAD D32-36	1	257.169	-	-	■	■	■	■	■
 <p>Adapter</p>	Uniwersalny adapter z gwintem wewnętrznym 32 mm do uniwersalnego połączenia maszyn z przyłączem wyciągu Ø 25-32 mm z wężem ssącym 32 mm (bez złączki kłamrowego) lub z przedłużaczem węża ssącego (296.953). Możliwe przycięcie adaptera na 3 różne średnice.	SAD D25-32 AS	1	259.827	-	-	■	■	■	■	■
 <p>Specjalny adapter</p>	Pasuje do węży ssących o średnicy 32 mm bez systemu zaciskowego FLEX i do przedłużenia węża ssącego (296.953).	SAD D32 WS/WSK	1	340.790	-	-	■	■	■	■	■

■ odpowiedni  
- nie nadaje się





Typ/Model	Opis	Oznaczenie	Wymiary w mm	JO	Zamówienie nr	VC 21 L MC	VCE 26 L MC	VC 35 L MC	VCE 35 L AC	VCE 45 L AC	VCE 45 M AC	VCE 45 H AC
Adapter  	Tuleja przyłączeniowa na narzędzia elektryczne. Średnica 27 do 32 mm, na wąż ssący 385.484.	SAD D27-32		1	385.506	■	■	-	-	-	-	-
	Złączka antystatyczna Ø 27 mm, pasuje do węża ssącego 379.395.	SAD 27 AS		1	382.736	-	-	-	-	-	-	-
Adapter do pyłów wiertarskich 	Ssawa pyłu szlifierskiego nakładana jest na wąż ssący ssawy FLEX lub na różne adaptery, dzięki czemu pył odsysany jest bezpośrednio przy otworze wierconym. Brak pozostałości kurzu. Do prac wiertniczych do otworów o Ø 24 mm.	SAD BS D32	290 x 65	1	394.025	■	■	■	■	■	■	■
Uchwyt na kabel 	Zwiększa bezpieczeństwo prowadząc przewód zasilający razem z węzłem giętkim, pasuje do średnicy zewnętrznej 27-36 mm.	Uchwyt na kabel, 1 sztuka		1	252.188	■	■	■	■	■	■	■
Zestaw czyszczący 	Składa się krzywaka z przyłączeniem Clip do połączenia z węzłem i rurą ssącą (398.446), 2 x metalowej rury ssącej 0,5 m, chromowanej (385.514), dyszy szczelinowej (385.530) i dyszy podłogowej Clip z możliwością czyszczenia podłoga z zastosowaniem szczotek do czyszczenia na sucho i z możliwością zastosowania gumowych nasadek do czyszczenia na mokro (300.659).			1 zestaw	369.845	■	■	■	■	■	■	■
Kątowa rura przyłączeniowa  	Do połączenia węża ssącego z przyłączem zaczepowych i rurą ssawną.	K-C 32 KU AS		1	398.446	-	-	■	■	■	■	■
	Chromowany krzywak metalowy do przyłączenia rury ssącej. Do zastosowania tylko z adapterem z przyłączeniem Clip.	K 32 ME		1	369.853	-	-	■	■	■	■	■
Rura przedłużająca  	Rura przedłużająca z aluminium, średnica 32 mm, długość 500 mm.	V 36x500 AL VE2		2	385.522	■	■	■	■	■	■	■
	Rury przedłużające ze stali, chromowane, średnica 32 mm, długość 500 mm.	V 36x500 ME VE2		2	385.514	■	■	■	■	■	■	■

# Odkurzacze

## Osprzęt

Typ/Model	Opis	Oznaczenie	JO	Zamówienie nr	VC 21 L MC	VCE 26 L MC	VC 35 L MC	VCE 35 L AC	VCE 45 L AC	VCE 45 M AC	VCE 45 H AC
Dysza szczotkowa 	Ssawka z krawędzią szczotkową do czyszczenia delikatnych powierzchni. Szerokość 46 mm, długość 220 mm.	BN 36x220	1	385.557	■	■	■	■	■	■	■
Szczotka okrągła 	Dysza okrągła z brzegiem szczotkowym do czyszczenia wrażliwych powierzchni. Średnica 36 mm, długość 120 mm.	RN 36x120	1	385.646	■	■	■	■	■	■	■
Dysza 	Dysza do tapicerki ze zgarniaczem strzępków i nici, średnica 36 mm, szerokość 115 mm.	PN 36x115	1	385.549	■	■	■	■	■	■	■
Dysza do trudnodostępnych miejsc 	Dysza do spoin – średnica 36 mm, długość 300 mm (nie wchodzi w skład wyposażenia podstawowego).	CN 36x300	1	385.530	■	■	■	■	■	■	■
Dysza podłogowa 	Dysza powierzchniowa (90 x 120 mm) z tworzywa sztucznego z ukosowanym elementem dyszy nadaje się do odsysania pyłów i luźnych pozostałości zanieczyszczeń przy drobnych pracach naprawczych, do odsysania w trudno dostępnych narożnikach, wnękach, załamaniach, parapetach. Dostępna również dysza szczelinowa do odsysania z rowków oraz siedzisk, schowków i desek rozdzielczych we wnętrzach pojazdów	FD D36 90x120mm	1	413.437	■	■	■	■	■	■	■
Dysza podłogowa Kombi 	Przełączalna dysza podłogowa Kombi do czyszczenia wykładzin dywanowych i twardych powierzchni podłogowych. Średnica 36 mm, szerokość 260 mm.	KN 36x260	1	385.565	■	■	■	■	■	■	■
Dysza podłogowa Clip 	Dysza podłogowa z wkładką dywanową i kombi. Zastosowanie szczotek do czyszczenia na sucho i zastosowanie gumowych nasadek do czyszczenia na mokro.	CNW 36x300	1	300.659	■	■	■	■	■	■	■
Listwa gumowa 	Wkładka kombi do zastosowania w dyszy podłogowej 300.659.	GL-CNW 36x300 VE2	2	300.683	-	-	-	-	-	-	-

■ odpowiedni  
- nie nadaje się

Typ/Model	Opis	Oznaczenie	JO	Zamówienie nr	VC 21 L MC	VCE 26 L MC	VC 35 L MC	VCE 35 L AC	VCE 45 L AC	VCE 45 M AC	VCE 45 H AC
Listwa szczotki 	Wkładka dywanowa do zastosowania w dyszy podłogowej 300.659.	BL-CNW 36x300 VE2	2	300.675	-	-	-	-	-	-	-
Dysza podłogowa na rolkach 	Aluminiowa ssawka podłogowa z rolkami jezdnyymi o regulowanej wysokości i z wymiennymi wkładkami: Listwa szczotkowa do czyszczenia na sucho i listwa gumowa do czyszczenia na mokro. Szerokość 370 mm.	FN-AL 36x370	1	369.896	■	■	■	■	■	■	■
Listwa szczotki 	Listwa szczotkowa (część zamienna) do ssawki podłogowej aluminiowej (369.896).	BL-FN-AL 36x370 VE2	2	374.075	-	-	-	-	-	-	-
Listwa gumowa 	Listwy gumowe (część zamienna) do ssawki podłogowej aluminiowej (369.896).	GL-FN-AL 36x370 VE2	2	374.083	-	-	-	-	-	-	-
Dysza podłogowa Clip z rolkami jezdnyymi 	Ssawka podłogowa zatrzaskowa z rolkami i wymiennymi wkładkami: listwa szczotkowa do czyszczenia na sucho i listwa gumowa do czyszczenia na mokro. Średnica 36 mm, szerokość 400 mm.	CNW 36x400	1	385.573	■	■	■	■	■	■	■
Listwa szczotki 	Listwy ze szczotkami (części zamienne) do dyszy podłogowej Clip (385.573).	BL-CNW 36x400 VE2	2	385.581	-	-	-	-	-	-	-
Listwa gumowa 	Wkładki gumowe (części zamienne) do dyszy podłogowej Clip (385.573).	GL-CNW 36x400 VE2	2	385.603	-	-	-	-	-	-	-
Dysza podłogowa o nastawialnej wysokości 	Dysza podłogowa z nastawialną wysokością, rolkami jezdnyymi i wkładkami gumowymi. Stosowana do czyszczenia na mokro i na sucho. Średnica 36 mm, szerokość 400 mm.	FN-K 36x450	1	385.611	■	■	■	■	■	■	■
Listwa gumowa 	Wkładki gumowe (części zamienne) do dyszy podłogowej (385.611).	GL-FN-K 36x450 VE2	2	385.638	-	-	-	-	-	-	-
System porządkowy 	Zastosowanie dla: S 47, S 47 M, VCE 35 L AC, VCE 45 L AC, VCE 45 M AC, VCE 45 H na szlifierki renowacyjnej Giraffe® WST 700 VV, WST 1000 FV lub bruzdownicy MS 1706 FR na odkurzaczu.	OS-VSE 35/45	1	350.370	-	-	-	■	■	■	■

## Mieszadła uniwersalne.

Wiele lat doświadczeń i intensywna współpraca z profesjonalistami z praktycznego doświadczenia znalazła swe zastosowanie w ofercie mieszarek i mieszadeł FLEX.







Mieszanie płynnych i gęstych (trudno mieszalnych) materiałów w różnych zastosowaniach stawia różne wymagania w stosunku do mieszadła. Fazy mieszania, obejmujące mieszanie wstępne, właściwe oraz końcowe, oznaczają różne prędkości i momenty obrotowe. Przy mieszaniu wstępnym należy unikać rozbryzgiwania lub pylenia. Z tego względu wszystkie mieszarki FLEX są wyposażone w przełącznik z płynną regulacją obrotów. Zapewnia to powolne wstępne mieszanie dowolnych materiałów.

Nowe mieszarki MXE zostały wyposażone w nowo opracowaną przekładnię z inteligentnymi układami elektronicznymi, dostarczającą wymaganą siłę przy stałej prędkości obrotowej, a ponadto chroniącą mieszarkę przed przeciążeniem i przegrzaniem podczas pracy ciągłej.

Umożliwia to optymalne i jednorodne mieszanie materiałów budowlanych. Ergonomia i konstrukcja mieszadeł sprzyjają przy tym komfortowi pracy, oferując użytkownikowi optymalny komfort obsługi już w modelu podstawowym.



## Właściwe mieszadło to gwarancja sukcesu.

							
	MXE 1000	MXE 1002	MXE 1200	MXE 1202	R 600 VV	R 1800 VR	RZ 600 VV
Moc pobierana	1010 Wat	1010 Wat	1200 Wat	1200 Wat	1300 Wat	1800 Wat	1300 Wat
Prędkość obrotowa biegu jałowego 1. bieg	0-530/min	0-530/min	0-210/min 0-325/min 0-530/min	0-210/min 0-325/min 0-530/min	150-500/min	200-590/min	130-400/min
Prędkość obrotowa biegu jałowego 2. bieg	–	0-780/min	–	0-320/min 0-490/min 0-780/min	–	–	–
Mocowanie narzędzia	M 14	M 14	M 14	M 14	M 18	M 18	2 x 16 mm Ø
Tuleja mocująca o średnicy	53 mm	53 mm	53 mm	53 mm	63 mm	63 mm	63 mm
Max. średnica końcówki mieszającej	120 mm	120 mm	140 mm	140 mm	160 mm	200 mm	130 mm
Masa (bez mieszadła)	4,5 kg	4,6 kg	4,5 kg	4,6 kg	5,4 kg	6,1 kg	6,3 kg

## VORTINOX

### Przemysłany system mieszania. Łatwy i skuteczny.

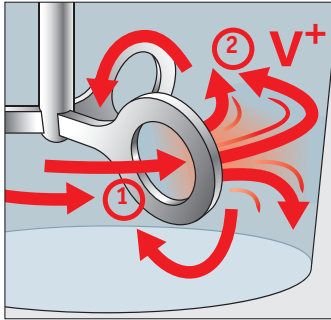

Cechą systemu mieszania VORTINOX są trzy elementy mieszające w kształcie pierścieni. Te elementy mieszające wykorzystują techniczne prawa przepływów.

Podczas ruchu mieszadła w medium mieszanym następuje wzmocnienie ciśnienia w centrum (kierunek strzałki 1). Prędkość wypływu wzrasta (kierunek strzałki 2), tworzy się tak zwany przepływ warstwowy. Powyżej i poniżej pierścieni powstaje promieniowe podciśnienie, które w medium mieszanym wywołuje działanie odpowietrzające. Przeciwdziała to tworzeniu się wtrąceń powietrza (pęcherzyki powietrza).

#### 100% stal szlachetna

Nie tworzy się rdza, farby, lakiery i tynki nie ulegają zanieczyszczeniu. Zapobiega się zamieszaniu zanieczyszczeń (cząsteczki rdzy) do jasnych/białych farb.

Skrajnie wysoka wytrzymałość na zużycie, a poprzez to wysoka stabilność i bardzo długi okres użytkowania.

Nie występuje zanieczyszczenie cząsteczkami tworzyw sztucznych. Często używane mieszadła do farb ze skrzydełkami z tworzywa sztucznego pozostawiają w mieszanym materiale zdarte cząsteczki tworzywa sztucznego. Jest to bardzo niekorzystne szczególnie przy jasnych farbach.

#### Gładkie powierzchnie

Szczególnie lekkie i łatwe do czyszczenia. Nie ma wąskich zagłębień ani załamania; nie ma „gniazd zanieczyszczeń”.

#### Okrągłe wrzeciono D 10

Łatwe zamocowanie w uchwycie wiertarskim wiertarki lub wkrętarki akumulatorowej. Wysoka dokładność ruchu obrotowego.



#### Zalety są widoczne na pierwszy rzut oka



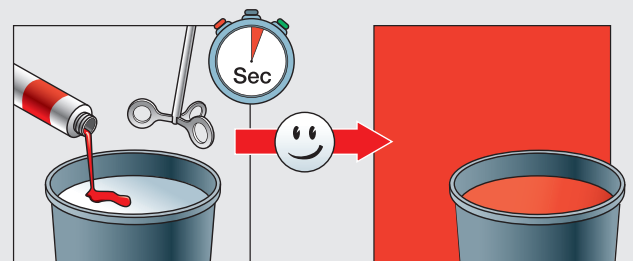





- proces mieszania odbywa się w krótkim czasie
- dynamiczny przepływ zastępuje siłę mechaniczną
- wirnik homogenizuje w pojemniku mieszane materiały poprzez własną dynamikę przepływu
- nie występuje zjawisko wciągania powietrza, nie tworzy się piana
- nie występuje odgazowanie mieszanych materiałów
- mieszane materiały nie ogrzewają się
- niskie prędkości obwodowe przy wysokiej dynamice własnej
- delikatne mieszanie
- nie tworzą się grudki przy domieszaniu substancji proszkowych, jak np. kleje



	mm	mm	mm	l/kg
VR 80x320 D10	80	320	10	0,5-5 l
VR 140x520 D10	140	520	10	3-15 l

Numer zamówienia Strona 264

## Przegląd oferty mieszadeł

								
	Mieszadło RR2	Mieszadło śrubowe WR2	Mieszadło śrubowe WR3R	Mieszadło śrubowe WR3L	Mieszadło do tynku PR3L	Mieszadło tarczowe SR2	Mieszadło RB	Mieszadło VORTINOX
Farby ścienne	••			••		••		••
Farby dyspersyjne	•			••		••		••
Lakiery / bejce	••			••		••		••
Klajster	•					•		••
Zaprawa bitumiczna	•			•		•		••
Masy zalewowe	•			•				••
Klej	•					•		••
Zaprawa klejąca		••			•			
Klej do płytek		••					•	
Materiały uszczelniające		•					••	
Materiały klejące		•					••	•
Masa szpachlowa		••			•		•	
Masa do spoin	•	••					•	
Masa wyrównująca							••	••
Zaprawa cienkowarstwowa		••	•					
Gotowy tynk		••	•		•			•
Powłoka gęsta		•	•				•	•
Bitum							•	
Materiał włóknisty							•	•
Zaprawa		•	••		•			
Zaprawa do napraw		•	••		•			
2-K zaprawa z dodatkiem tworzywa sztucznego			••					
Beton		•	••					
Jastrych		•	••					
Tynk cementowy		•	••		••			
Tynk wapienny		•	••		••			
Zaprawa do osadzania płytek ściennych		•	••		••			
Tynk ciepłochronny		•	••		••			
Żywice epoksydowe			••					••

•• szczególnie odpowiedni  
• odpowiedni

•• płynne/kremowe materiały  
• niska lepkość

•• lepkie pasty  
• średnia lepkość

•• lepkie/ciężkie materiały  
• wysoka lepkość





## Mieszadła FLEX to jakość i niezawodność. Zaprojektowane z myślą o wszystkich zadaniach związanych z mieszaniem na budowie.

Nowa seria FLEX MHE wyróżnia się doskonałą ergonomią, maksymalną solidnością i wytrzymałością w ciężkich zastosowaniach na budowie. Połączenie ergonomicznego położenia rękojeści, pracy w pozycji pionowej oraz mocnych silników oznacza lekkie i szybkie wykonywanie prac związanych z mieszaniem. Modele MXE 1002 i 1202 są ponadto wyposażone w unikalną funkcję zatrzymywania wrzeciona, umożliwiającą wymianę mieszadła bez użycia narzędzi.



### 3-stopniowy przełącznik

Zapewnia bezpieczne mieszanie wstępne i właściwe oraz oczyszczanie bez przerywania pracy. Specjalne zabezpieczenie przełącznika zapobiega jego zabrudzeniu i zacinaniu się. (MXE 1200, 1202)



### 2-biegowa przekładnia z funkcjami zatrzymywania wrzeciona i zatrzymywania obrotów

Unikalna, opatentowana funkcja zatrzymania wrzeciona umożliwia wymianę mieszadła bez używania narzędzi. Funkcja zatrzymywania obrotów zapewnia ochronę użytkownika na czas wymiany mieszadła.



### Przycisk regulacji obrotów o dużej powierzchni

Przełącznik regulacji obrotów z blokadą do pracy stacjonarnej posiada gumową osłonę chroniącą przed zanieczyszczeniami. Przełącznik regulacji obrotów jest wyposażony w funkcję miękkiego rozruchu, pozwalającą na wstępne mieszanie z wycuciem.



### Mocowanie narzędzi: M 14

Uchwyt zaciskowy  $\varnothing$  53 mm jest wyposażony w wytrzymałe łożyska kulkowe, zapewniające większą trwałość mechanizmu.



### 2-biegowy przełącznik obrotów z funkcją zatrzymania wrzeciona

Stopień przekładni 1: do materiałów o dużej lepkości, mieszanie z dużą siłą.  
Stopień przekładni 2: do materiałów o średniej i małej lepkości, mieszanie z dużą prędkością obrotową.



### Ochroniacze z lanej gumy

Zapobiegają one uszkodzeniom podczas transportu i odkładania oraz przy upadku mieszarki.



### Wytrzymała obudowa przekładni

Przekładnię chroni obudowa wykonana z aluminium odlewanego ciśnieniowo, wyróżniająca się niezwykłą solidnością i trwałością.

## Mieszadła

MXE 1000

MXE 1002

MXE 1200

MXE 1202

## Najwyższe oceny za postawę

Mieszanie w pozycji stojącej – ergonomicznie i zdrowo



W ofercie FLEX są mieszarki odpowiednie dla malarzy, tynkarzy i murarzy – od uniwersalnej 1-biegowej mieszarki MXE 1000 o mocy 1010 W do mocnej 2-biegowej mieszarki MXE 1202 o mocy 1200 W. Nowe mieszarki mają solidną konstrukcję, są łatwe w obsłudze, niezawodne i trwałe.

## Najlepsze rezultaty mieszania

### Mieszanie niemal każdego materiału niezależnie od jego lepkości



#### Bryzganina można uniknąć

Wszystkie urządzenia z nowej serii MXE są wyposażone w przycisk regulacji obrotów z funkcją miękkiego rozruchu, ułatwiającą wstępne mieszanie z wycuciem. Zapobiega to rozbryzgiwaniu materiałów o małej lepkości, jak farby czy lakiery.



#### Najlepsze łączenie

Kleje do płytek są mieszane za pomocą prawoskrętnego mieszadła, mieszającego materiał z dołu w górę. Pozwala to na uzyskanie gładkiej masy.



#### Najlepsza ergonomia

Szeroko rozmieszczone, ergonomiczne uchwyty w postaci ramek oraz wysoko umieszczony punkt ciężkości ułatwiają bezpieczne prowadzenie maszyny, również przy działaniu silniejszych efektów dźwigni.



#### Bez pęcherzyków

W przypadku materiałów np. do wyrównywania podłóg należy w szczególny sposób unikać obecności powietrza w mieszanej masie. Szczotka mieszająca RB zapobiega w mieszaniu pęcherzyków powietrza.



#### Dwa biegi = więcej możliwości

Mocna 2-biegowa mieszarka MXE 1202 o mocy 1200 W doskonale nadaje się do mieszania rozmaitych materiałów o masie do 50 kg.



#### Czyszczenie mieszadła jest ważne!

Pozostałości materiału odrywają się od mieszadła podczas następnego mieszania. Tworzą one niepożądane ciała obce, ujemnie wpływające na jakość materiału. Zdecydowanie zaleca się dokładne czyszczenie mieszadła po każdym użyciu.

# Mieszadła

## MXE 1000



**Nowość**

### Dane techniczne

Prędkość obrotowa biegu jałowego	0-530 /min
Moc pobierana	1010 Wat
Moc oddawana	550 Wat
Mocowanie narzędzia	M 14
Tuleja mocująca o średnicy	53 mm
Max. średnica końcówki mieszającej	120 mm
Wymiary ( dł. x szer. x wys.)	405 x 215 x 340 mm
Długość kabla	4,0 m
Masa (bez mieszadła)	4,5 kg

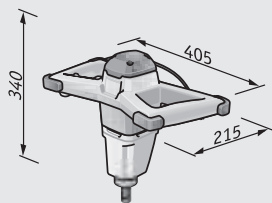

### 1-biegowe mieszadło o mocy 1010 W z bezstopniowym regulatorem obrotów

- Mocna przekładnia z przełożeniem, gwarantującym najkorzystniejsze przeniesienie momentu obrotowego
- Pełnozakresowa elektronika: z łagodnym rozruchem, kontrolą temperatury, zabezpieczeniem przeciążeniowym i bezstopniową regulacją prędkości obrotowej w celu kontrolowanego przyspieszenia, aż do osiągnięcia optymalnej prędkości mieszania
- Włącznik / wyłącznik z blokadą i zabezpieczeniem przed ponownym uruchomieniem. Idealny do użytku stacjonarnego w mieszalni.
- Elastyczna osłona na przycisku włącznika chroni przed zanieczyszczeniem. Zapobiega to zakłóceniom w działaniu urządzenia powstałym na skutek zabrudzenia
- Ergonomiczna rękojeść z antypoślizgową powierzchnią: niewielki ciężar maszyny i wyprostowana sylwetka, przyczyniają się do pracy bardziej komfortowej
- Cztery narożniki z gumowymi zderzakami chroniącymi przed udarem zapewniają bezpieczne przechowywanie podczas transportu i ochronę przed pchnięciami i uderzeniami na placu budowy
- Osłona ochronna nad korpusem silnika, kierunkuje chłodzący strumień powietrza i uniemożliwia wniknięcie wilgoci i wody
- Do mieszanych aplikacji do 40 kg
- Sprawdzone standardowe mieszadło idealne dla użytkowników, którzy pracują głównie na niższym zakresie prędkości.

Mogą Państwo zamówić mieszkarkę wraz z odpowiednią końcówką mieszającą!

### Wyposażenie podstawowe Zamówienie nr

**MXE 1000 + WR2 120 433.179**

1 spiralna końcówka mieszająca WR2 120x600 M14	368.881
1 klucz płaski jednostronny SW 19	104.914
1 klucz płaski jednostronny, SW 22	109.398



**MXE 1000 + RR2 120 433.187**

1 mieszadło tarczowe RR2 120x600 M14	368.903
1 klucz płaski jednostronny SW 19	104.914
1 klucz płaski jednostronny, SW 22	109.398



Osprzet ze strony 263



**Nowość**

## 2-biegowe mieszadło o mocy 1010 W z bezstopniowym regulatorem obrotów

- Mocna 2-biegowa, przekładnia dostosowuje prędkość obrotową do rodzaju mieszanego materiału, sprawnie przenosi wysoki moment obrotowy i zapewnia długą żywotność
- Pełnozakresowa elektronika: z łagodnym rozruchem, kontrolą temperatury, zabezpieczeniem przeciążeniowym i bezstopniową regulacją prędkości obrotowej w celu kontrolowanego przyspieszenia, aż do osiągnięcia optymalnej prędkości mieszania
- Włącznik / wyłącznik z blokadą i zabezpieczeniem przed ponownym uruchomieniem. Idealny do użytku stacjonarnego w mieszalni.
- Elastyczna osłona na przycisku włącznika chroni przed zanieczyszczeniem. Zapobiega to zakłóceniom w działaniu urządzenia powstałym na skutek zabrudzenia
- Ergonomiczna rękojeść z antypoślizgową powierzchnią: niewielki ciężar maszyny i wyprostowana sylwetka, przyczyniają się do pracy bardziej komfortowej
- Cztery narożniki z gumowymi zderzakami chroniącymi przed udarem zapewniają bezpieczne przechowywanie podczas transportu i ochronę przed pchnięciami i uderzeniami na placu budowy
- Osłona ochronna nad korpusem silnika, kierunkuje chłodzący strumień powietrza i uniemożliwia wniknięcie wilgoci i wody
- Blokowanie wrzeciona z zabezpieczeniem przed uruchomieniem. Upraszcza wymianę mieszadła
- Do mieszanych aplikacji do 40 kg
- Uniwersalne mieszadło do prawie wszystkich materiałów budowlanych, dzięki drugiemu biegowi bardzo mocne na wszystkich zakresach prędkości



### Dane techniczne

Prędkość obrotowa biegu jałowego 1. bieg	0-530 /min
Prędkość obrotowa biegu jałowego 2. bieg	0-780 /min
Moc pobierana	1010 Wat
Moc oddawana	550 Wat
Mocowanie narzędzia	M 14
Tuleja mocująca o średnicy	53 mm
Max. średnica końcówki mieszającej	120 mm
Wymiary ( dł. x szer. x wys.)	405 x 215 x 340 mm
Długość kabla	4,0 m
Masa (bez mieszadła)	4,6 kg

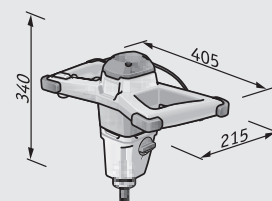

**Mogą Państwo zamówić mieszarkę wraz z odpowiednią końcówką mieszającą!**

### Wyposażenie podstawowe



Wyposażenie podstawowe	Zamówienie nr
<b>MXE 1002 + WR2 120</b>	<b>433.209</b>
1 spiralna końcówka mieszająca WR2 120x600 M14	368.881
1 klucz płaski jednostronny, SW 22	109.398



<b>MXE 1002 + WR3R 120</b>	<b>433.195</b>
1 spiralna końcówka mieszająca WR3R 120x600 M14	368.911
1 klucz płaski jednostronny, SW 22	109.398



<b>MXE 1002 + RR2 120</b>	<b>433.217</b>
1 mieszadło tarczowe RR2 120x600 M14	368.903
1 klucz płaski jednostronny, SW 22	109.398

# Mieszadła

## MXE 1200



**Nowość**

### Dane techniczne

Prędkość obrotowa biegu jałowego	0-210/325/530 /min
Moc pobierana	1200 Wat
Moc oddawana	710 Wat
Mocowanie narzędzia	M 14
Tuleja mocująca o średnicy	53 mm
Max. średnica końcówki mieszającej	140 mm
Wymiary ( dł. x szer. x wys.)	405 x 215 x 340 mm
Długość kabla	4,0 m
Masa (bez mieszadła)	4,5 kg

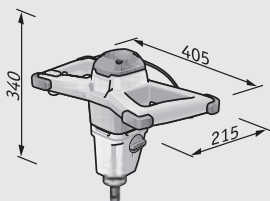

### 1-biegowe mieszadło o mocy 1200 W z 3-stopniowym przełącznikiem obrotów

- Mocna przekładnia z przełożeniem gwarantującym najkorzystniejsze przeniesienie momentu obrotowego
- Pełnozakresowa elektronika: z łagodnym rozruchem, kontrolą temperatury, zabezpieczeniem przeciążeniowym i bezstopniową regulacją prędkości obrotowej w celu kontrolowanego przyspieszania, aż do osiągnięcia optymalnej prędkości mieszania
- Wygodny 3-stopniowy przełącznik dostępny z położenia rękojeści bez przerywania pracy, zabezpieczony gumową osłoną. Stopień 1: czyszczenie, stopień 2: zarabianie, stopień 3: mieszanie
- Włącznik / wyłącznik z blokadą i zabezpieczeniem przed ponownym uruchomieniem. Idealny do użytku stacjonarnego w mieszalni.
- Elastyczna osłona na przycisku włącznika chroni przed zanieczyszczeniem. Zapobiega to zakłóceniom w działaniu urządzenia powstałym na skutek zabrudzenia
- Ergonomiczna rękojeść z antypoślizgową powierzchnią: niewielki ciężar maszyny i wyprostowana sylwetka, przyczyniają się do pracy bardziej komfortowej
- Cztery narożniki z gumowymi zderzakami chroniącymi przed uderzeniem zapewniają bezpieczne przechowywanie podczas transportu i ochronę przed pchnięciami i uderzeniami na placu budowy
- Osłona ochronna nad korpusem silnika, kierunkuje chłodzący strumień powietrza i uniemożliwia wniknięcie wilgoci i wody
- Blokowanie wrzeciona z zabezpieczeniem przed uruchomieniem. Upraszcza wymianę mieszadła
- Do mieszanych aplikacji do 60 kg

**Mogą Państwo zamówić mieszkarkę wraz z odpowiednią końcówką mieszającą!**

Wyposażenie podstawowe	Zamówienie nr
<b>MXE 1200 + WR2 140</b>	<b>433.233</b>
1 spiralna końcówka mieszająca WR2 140x600 M14	368.881
1 klucz płaski jednostronny, SW 22	109.398
<b>MXE 1200 + WR3R 140</b>	<b>433.225</b>
1 spiralna końcówka mieszająca WR3R 140x600 M14	369.012
1 klucz płaski jednostronny, SW 22	109.398
<b>MXE 1200 + SR2 140</b>	<b>433.241</b>
1 tarczowa końcówka mieszająca SR2 140x600 M14	369.128
1 klucz płaski jednostronny, SW 22	109.398



Osprzet ze strony 263



**Nowość**

## 2-biegowe mieszadło o mocy 1200 W z 3-stopniowym przełącznikiem obrotów

- Mocna 2-biegowa, przekładnia dostosowuje prędkość obrotową do rodzaju mieszanego materiału, sprawnie przenosi wysoki moment obrotowy i zapewnia długą żywotność
- Pełnozakresowa elektronika: z łagodnym rozruchem, kontrolą temperatury, zabezpieczeniem przeciążeniowym i bezstopniową regulacją prędkości obrotowej w celu kontrolowanego przyspieszenia, aż do osiągnięcia optymalnej prędkości mieszania
- Wygodny 3-stopniowy przełącznik dostępny z położenia rękojeści bez przerywania pracy, zabezpieczony gumową osłoną. Stopień 1: czyszczenie, stopień 2: zarabianie, stopień 3: mieszanie
- Włącznik / wyłącznik z blokadą i zabezpieczeniem przed ponownym uruchomieniem. Idealny do użytku stacjonarnego w mieszalni.
- Elastyczna osłona na przycisku włącznika chroni przed zanieczyszczeniem. Zapobiega to zakłóceniom w działaniu urządzenia powstałym na skutek zabrudzenia
- Ergonomiczna rękojeść z antypoślizgową powierzchnią: niewielki ciężar maszyny i wyprostowana sylwetka, przyczyniają się do pracy bardziej komfortowej
- Cztery narożniki z gumowymi zderzakami chroniącymi przed uderzeniem zapewniają bezpieczne przechowywanie podczas transportu i ochronę przed pchnięciami i uderzeniami na placu budowy
- Osłona ochronna nad korpusem silnika, kierunkuje chłodzący strumień powietrza i uniemożliwia wniknięcie wilgoci i wody
- Blokowanie wrzeciona z zabezpieczeniem przed uruchomieniem. Upraszcza wymianę mieszadła
- Do mieszanych aplikacji do 60 kg



### Dane techniczne

Prędkość obrotowa biegu jałowego 1. bieg	0-210/325/530 /min
Prędkość obrotowa biegu jałowego 2. bieg	0-320/490/780 /min
Moc pobierana	1200 Wat
Moc oddawana	710 Wat
Mocowanie narzędzia	M 14
Tuleja mocująca o średnicy	53 mm
Max. średnica końcówki mieszającej	140 mm
Wymiary ( dł. x szer. x wys.)	405 x 215 x 340 mm
Długość kabla	4,0 m
Masa (bez mieszadła)	4,6 kg

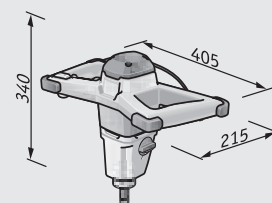

**Mogą Państwo zamówić mieszarkę wraz z odpowiednią końcówką mieszającą!**

Wyposażenie podstawowe	Zamówienie nr
 <b>MXE 1202 + WR2 140</b>	<b>433.276</b>
1 spiralna końcówka mieszająca WR2 140x600 M14	368.997
1 klucz płaski jednostronny, SW 22	109.398
 <b>MXE 1202 + WR3R 140</b>	<b>433.268</b>
1 spiralna końcówka mieszająca WR3R 140x600 M14	369.012
1 klucz płaski jednostronny, SW 22	109.398
 <b>MXE 1202 + SR2 140</b>	<b>433.284</b>
1 tarczowa końcówka mieszająca SR2 140x600 M14	369.128
1 klucz płaski jednostronny, SW 22	109.398

# Mieszadła

R 600 VV



## Dane techniczne

Prędkość obrotowa biegu jałowego	150-500 /min
Moc pobierana	1300 Wat
Moc oddawana	850 Wat
Mocowanie narzędzia	M 18
Tuleja mocująca o średnicy	63 mm
Max. średnica końcówki mieszającej	160 mm
Długość kabla	4,0 m
Masa (bez mieszadła)	5,4 kg



## 1300 wátowe mieszadło z regulacją prędkości obrotowej

- VV-elektronika: ze stabilizacją prędkości obrotowej, z łagodnym rozruchem, zabezpieczeniem przeciążeniowym i ustawieniem wstępnym prędkości obrotowej za pomocą pokrętła
- Mocowanie końcówki mieszającej: M 18, z adapterem M14
- Praktyczny i składany pałąk chronią maszynę przed zabrudzeniem i uszkodzeniem
- Długi, boczny uchwyt dla niemęczącego i bezpiecznego przyjęcia momentu obrotowego
- Rękojeść ze zintegrowanym wyłącznikiem dla większego komfortu pracy
- Idealne do mieszania farb, klejów, rozpuszczalników i mas izolacyjnych, służy do ciągłych prac
- Solidne i trwałe do największych obciążeń

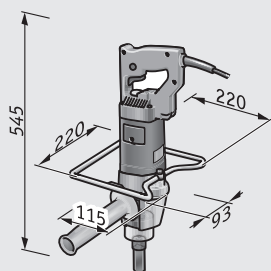

## Wyposażenie podstawowe

## Zamówienie nr

<b>R 600 VV</b>	<b>282.359</b>
1 rękojeść długa	259.538
Końcówka mieszająca WR3R 160x600 M14	369.020
1 adapter M18 x M14	250.484
1 klucz płaski jednostronny, SW 24	198.781





### 1800 wátowe mieszadło z regulacją prędkości obrotowej

- VR- elektronika: ze stabilizacją prędkości obrotowej za pomocą prądnicy tachometrycznej, łagodnym rozruchem, zabezpieczeniem przeciążeniowym i ustawieniem wstępnym prędkości obrotowej.
- Zamknięta rękojeść i długa rękojeść boczna w celu dobrego prowadzenia urządzenia i podjęcia momentu obrotowego
- Praktyczny i składany pałąk chronią maszynę przed zabrudzeniem i uszkodzeniem
- Ekstremalnie mocne, wytrzymałe narzędzie
- Idealna do mieszania lepkich mas i większych ilości
- Solidna metalowa obudowa dla optymalnego odprowadzenia ciepła



### Dane techniczne

Prędkość obrotowa biegu jałowego	200-590 /min
Moc pobierana	1800 Wat
Moc oddawana	1100 Wat
Mocowanie narzędzia	M 18
Tuleja mocująca o średnicy	63 mm
Max. średnica końcówki mieszającej	200 mm
Długość kabla	10,0 m
Masa (bez mieszadła)	6,1 kg

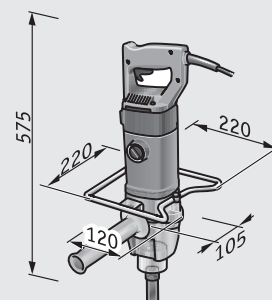

### Wyposażenie podstawowe

### Zamówienie nr

<b>R 1800 VR</b>	<b>254.474</b>
1 rękojeść długa	259.538
Końcówka mieszająca WR3R 160x600 M14	369.020
1 adapter M18 x M14	250.484
1 klucz płaski jednostronny, SW 24	198.781

# Mieszadła

## RZ 600 VV



### Dane techniczne

Prędkość obrotowa biegu jałowego	130-400 /min
Moc pobierana	1300 Wat
Moc oddawana	850 Wat
Mocowanie narzędzia	2 x 16 mm Ø
Tuleja mocująca o średnicy	63 mm
Max. średnica końcówki mieszającej	130 mm
Długość kabla	4,0 m
Masa (bez mieszadła)	6,3 kg







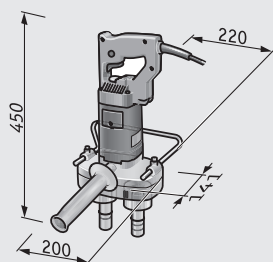

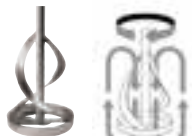

### 1300 wátowe mieszadło podwójne

- VV-elektronika: ze stabilizacją prędkości obrotowej, z łagodnym rozruchem, zabezpieczeniem przeciążeniowym i ustawieniem wstępnym prędkości obrotowej za pomocą pokrętła
- Mocowanie końcówek mieszających: średnica 2x16 mm, z rowkiem wpustowym
- Pałak ochronny
- Rękojeść ze zintegrowanym wyłącznikiem dla większego komfortu pracy
- Idealne do klejów, materiałów izolacyjnych, wieloskładnikowych lakierów i farb żywicznych, służy do ciągłej pracy

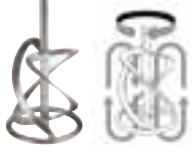





Wyposażenie podstawowe	Zamówienie nr
<b>RZ 600 VV</b>	<b>282.413</b>
1 rękojeść długa	257.580
Końcówka mieszająca I i II	252.200

Typ/Model	Opis	Oznaczenie	Końcówka mieszająca/ Wymiary w mm	Substancja mieszana w kg	JO	Zamówienie nr	MXE 1000/1002	MXE 1200/1202	R 600 W	R 1800 VR	RZ 600VV
Mieszadło RR2 	Dwie przeciwstawnie umieszczone tarcze naciskają mieszany materiał ku dołowi, co zapobiega rozpryskiwaniu się płynnych materiałów. Idealne do materiałów od płynnych do lepkich: farb, farb dyspersyjnych, farb niekryjących, powłok, kleju, mas bitumicznych.	RR2 120x600 M14	120 Ø	20 – 40	1	368.903	■	■	■	■	-
Mieszadło śrubowe WR2 	Dwie spirale ukształtowane zgodnie z kierunkiem ruchu wskazówek zegara do zagniatania i mieszania materiałów od lepkich do marte-riatów o konsystencji pasty. Pręt mieszadła wkręca się ku dołowi i wyciska mieszany materiał ku górze. Wszechstronne zastosowanie do: zaprawy klejowej do płytek, masy do spoin, masy szpachlowej, gotowego tynku, zaprawy klejącej, masy wyrównującej, jastrychu.	WR2 120x600 M14	120 Ø	15 – 25	1	368.881	■	■	■	■	-
		WR2 140x600 M14	140 Ø	20 – 40	1	368.997	-	■	■	■	-
		WR2 160x600 M14	160 Ø	20 – 40	1	369.004	-	-	■	■	-
Mieszadło śrubowe WR3R 	Trzy spirale ukształtowane zgodnie z kierunkiem ruchu wskazówek zegara wkręcają się same w materiał. Z ich pomocą można szybko i bez wysiłku wymieszać nawet ciężką i lepłą mieszaninę. Znane również jako mieszadła do zaprawy lub ciężkich mieszanek. Idealne do zaprawy, betonu, tynku, jastrychu, zapraw do osadzania ściennych płyt, gęstych powłok.	WR3R 120x600 M14	120 Ø	15 – 25	1	368.911	■	■	■	■	-
		WR3R 140x600 M14	140 Ø	20 – 40	1	369.012	-	■	■	■	-
		WR3R 160x600 M14	160 Ø	30 – 60	1	369.020	-	-	■	■	-
Mieszadło do tynku PR3L 	Trzy uformowane w lewą stronę spirale naciskają mieszany materiał ku dołowi i zapobiegają rozpryskiwaniu się substancji. W przypadku dużych ilości mieszanego materiału stosuje się bardzo mocne urządzenia i wzmocnione wrzeciona. Idealne do tynku.	PR3L 180x600 M14	180 Ø	40 – 80	1	369.039	-	-	-	■	-
		PR3L 200x600 M14	200 Ø	60 – 100	1	369.047	-	-	-	■	-
Mieszadło śrubowe WR3L 	Trzy uformowane w lewą stronę spirale naciskają mieszany w pojemniku materiał ku dołowi. Barwniki, substancje stałe lub włókna, które osiadły, zostają równomiernie wymieszane. Mieszany materiał nie przyska. Idealne do płynnych i kremowych materiałów: farb, farb dyspersyjnych, tynku gipsowego, mas zalewowych i materiałów włóknistych.	WR3L 120x600 M14	120 Ø	15 – 25	1	369.055	■	■	■	■	-
		WR3L 140x600 M14	140 Ø	20 – 40	1	369.063	-	■	■	■	-
		WR3L 160x600 M14	160 Ø	30 – 60	1	369.071	-	-	■	■	-
Mieszadło tarczowe SR2 	Dwie tarcze z ustawionymi przeciwbieżnie pod kątem łopatkami wytwarzają dynamiczny strumień w pojemniku do mieszania. Łopatki na tarczach naciskają mieszany materiał przeciwbieżnie ku dołowi względnie ku górze. Idealne do lepkich mieszanek, farb, farb dyspersyjnych, klejów, mas bitumicznych.	SR2 120x600 M14	120 Ø	15 – 25	1	368.938	■	■	■	■	-
		SR2 140x600 M14	140 Ø	20 – 40	1	369.128	-	■	■	■	-
		SR2 160x600 M14	160 Ø	30 – 60	1	369.136	-	-	■	■	-
Mieszadło RB 	Ramiona mieszające z okrągłego materiału zapobiegają wmiśnaniu pęcherzyków powietrza. Idealne do wszystkich materiałów, w przypadku których chcemy uniknąć powstania pęcherzyków powietrza: mas wyrównujących, mas szpachlowych, klejów, uszczelniaczy.	RB 120x600 M14	120 Ø	10 – 30	1	369.152	■	■	■	■	-
		RB 140x600 M14	140 Ø	30 – 60	1	369.160	-	■	■	■	-
Wymienny talerz mieszający, M 14 	Wymienny talerz mieszający, do połączenia z prętem roboczym		120 Ø		1	124.761	■	■	■	■	-
Końcówka mieszająca, M 14 	Wymienny talerz roboczy, do połączenia z prętem roboczym		70 Ø		1	124.753	■	■	■	■	-

■ odpowiedni  
- nie nadaje się

# Mieszadła

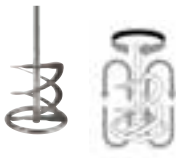
## Osprzęt

Typ/Model	Opis	Oznaczenie	Końcówka mieszająca/ Wymiary w mm	Substancja mieszana w kg	JO	Zamówienie nr	MXE 1000/1002	MXE 1200/1202	R 600 W	R 1800 VR	RZ 600 WV	szybkomocujący uchwyt wiertarski
Końcówki mieszające I i II ocykowane 	Idealna do lepkich mieszanek, klejów, dwu- i wieloskładnikowych żywic, tworzyw sztucznych, lakierów i farb jak również mas uszczelniających i izolacyjnych, powłok malarskich, gotowych zapraw, tynków itd. Zasada mieszania przeciwbieżna: oba mieszadła intensywnie mieszają substancję.  Wyposażenie: – 2 szt. końcówek mieszających. Do umieszczenia w prowadnicach mieszadła. – długość całkowita 600 mm.  Uwaga: końcówkę mieszającą oznaczoną jednym pierścieniem należy umieścić w mocowaniu I, a końcówkę mieszającą oznaczoną dwoma pierścieniami w mocowaniu II.		130 Ø	5 – 60	1	252.200	-	-	-	-	■	-
Mieszadło VORTINOX 	Mieszadło ze stali szlachetnej. Nie tworzy się rdza, mieszany produkt nie ulega zanieczyszczeniu. Przy mieszaniu nie następuje zawirowanie powietrza, nie tworzy się piana, produkt mieszany nie ogrzewa się, ani nie wydzielają gazów. Łagodne mieszanie z niską prędkością obrotową i wysoką dynamiką własną – dzięki temu nie tworzą się grudki. Ekstremalnie wysoka odporność na zużycie i szczególnie łatwe i proste czyszczenie. Idealne do jasnych, kryjących materiałów, lakierów z żywic sztucznych, lakierów wodnych, miedziowych i dyspersyjnych, oraz lakierów 2-K, farb ściennych, bejców, lakierów bezbarwnych i klajstrów. Okrągłe wrzeciono D10 do zamocowania uchwytu wiertarskiego. Materiał: V2A, stop X5CrNi 18-10 numer katalogowy 1.4301.	VR 80x320 D 10 VR 140x520 D 10	80 Ø 140 Ø	0,5 – 5 3 – 15	1 1	385.301 385.328	-	-	-	-	-	■ ■
Mieszadło RR2 	Dwie przeciwstawnie umieszczone tarcze naciskają mieszany materiał ku dołowi, co zapobiega rozpryskiwaniu się płynnych materiałów. Idealne do materiałów od płynnych do lepkich: farb, farb dyspersyjnych, farb niekryjących, powłok, kleju, mas bitumicznych.	RR2 85x400 SW8 RR2 100x600 SW10	85 Ø 100 Ø	– 10 8 – 25	1 1	368.946 368.954	-	-	-	-	-	■ ■
Mieszadło śrubowe WR2 	Dwie spirale ukształtowane zgodnie z kierunkiem ruchu wskazówek zegara do zagniatania i mieszania materiałów od lepkich do materiałów o konsystencji pasty. Pręt mieszadła wkręca się ku dołowi i wyciska mieszany materiał ku górze. Wszechstronne zastosowanie do: zaprawy klejowej do płytek, masy do spoin, masy szpachlowej, gotowego tynku, zaprawy klejącej, masy wyrównującej, jastrychu.	WR2 85x500 SW8 WR2 100x500 SW10 WR2 120x600 SW10	85 Ø 100 Ø 120 Ø	– 10 8 – 20 15 – 25	1 1 1	368.962 368.970 368.989	-	-	-	-	-	■ ■ ■
Mieszadło tarczowe SR2 	Dwie tarcze z ustawionymi przeciwbieżnie pod kątem łopatkami wytwarzają dynamiczny strumień w pojemniku do mieszania. Łopatki na tarczach naciskają mieszany materiał przeciwbieżnie ku dołowi względnie ku górze. Idealne do lepkich mieszanek, farb, farb dyspersyjnych, klejów, mas bitumicznych.	SR2 80x500 SW8 SR2 100x600 SW10	80 Ø 100 Ø	– 10 8 – 15	1 1	369.098 369.101	-	-	-	-	-	■ ■

■ odpowiedni  
- nie nadaje się

Typ/Model	Opis	Oznaczenie	Końcówka mieszająca/ Wymiary w mm	Substancja mieszana w kg	JO	Zamówienie nr	MXE 1000/1002	MXE 1200/1202	R 600 W	R 1800 VR	RZ 600 VV	szybkomocujący uchwyt wiertarski
Mieszadło RB 	Ramiona mieszające z okrągłego materiału zapobiegają wmiśnaniu pęcherzyków powietrza. Idealne do wszystkich materiałów, w przypadku których chcemy uniknąć powstania pęcherzyków powietrza: mas wyrównujących, mas szpachlowych, klejów, uszczelniaczy.	RB 120x600 SW10	120 Ø	- 15	1	369.144	-	-	-	-	-	■
Adapter M14/M14 	Do łączenia mieszadeł M 14 z gwintami zewnętrznymi w mieszalnikach R 500 FR i R 502 FR.				1	255.195	-	-	-	-	-	-
Adapter z M18/M14 	Do przyłączenia końcówek mieszających M14 do mieszarek FLEX R 600, R 600 VV oraz R 1800 VR.				1	250.484	-	-	■	■	-	-
Adapter SDS-plus M14 	Pręt mieszający z gwintem M14. Do zastosowania z młotowiertarką SDS-plus.				1	374.091	-	-	-	-	-	-
Przedłużka M 14 	W celu przedłużenia trzpienia mieszadła i poprawy ergonomii mieszadła MXE, zabezpieczony przed korozją.	R-V 100 M14 M/F	100		1	390.755	■	■	■	■	-	-
Przedłużka M 14 	Przedłużka do prętów mieszających M14.	R-V 200 M14 M/F	200		1	374.105	■	■	■	■	-	-
	Przedłużka do pręta mieszadła M14. Do mieszania płynów (farb) w dużych pojemnikach.	R-V 400 M14 M/F	400		1	374.113	■	■	■	■	-	-

## Laserowa technika pomiarowa FLEX. Tam, gdzie wymagana jest dokładność.

Wprowadzenie tego inteligentnego przyrządu pomocniczego sprawiło, że pracochłonne konstrukcje pomocnicze stanowią już przeszłość. Jasno świecące diody i wysoka dokładność projekcji lasera FLEX, jak również pomocnicze przyrządy w rodzaju odbiorników zapewniają doskonałą widoczność punktów lub linii laserowych nawet w niekorzystnych warunkach oświetlenia i przy dużych odległościach.

### Technika laserowa zrewolucjonizowała metody mierzenia i poziomowania w branży budowlanej.

Promień lasera wąską wiązką biegnie absolutnie prosto i umożliwiając bardzo precyzyjne przenoszenie wysokości, kątów przestrzennych i prostokątów. W budownictwie, w suchym montażu i wykończeniu wnętrz lasery obrotowe stały się niezbędne.

Niezależnie od tego, czy chodzi o specjalistów zajmujących się suchym montażem, glazurników, instalatorów instalacji elektrycznych lub sanitarnych, monterów kuchni, stolarzy, malarzy czy murarzy – firma FLEX ma dla każdego fachowca odpowiednie, precyzyjne narzędzia: Oferta obejmuje odległościomierze laserowe, poziomnice cyfrowe i samopoziomujące lasery liniowe.

#### Wymagania bezpieczeństwa

Lasery pomiarowe FLEX spełniają wszystkie międzynarodowe standardy bezpieczeństwa. Odpowiadają klasie laserów 2 ewentualnie 2M według DIN EN 60825-1: 2001-11 (długość fali 635-670 nm, moc wyjściowa < 1mW) i przy stosowaniu zgodnym z przeznaczeniem są bezpieczne dla oczu i skóry. Mimo to podczas korzystania z laserowego przyrządu pomiarowego, nigdy nie wolno spoglądać bezpośrednio w promień lasera.



## Który laser jest dla mnie odpowiedni?

	HIGH-LINE			BASIC-LINE						
										
	ALC 2/1	ALC 1-360	ALC 2-F	ALC 2/1-Basic	ALC 3/1-Basic	ADM 60	ADM 60-T	ADL 30	ADL 60	ADL 120
Budownictwa naziemnego	○	●	-	●	●	●	●	●	●	●
Budowli halowych	●	●	-	○	○	-	-	-	-	-
Ogrodowego-/ architektonicznego krajobrazu	○	○	-	-	-	○	○	●	●	●
Okien/drzwi	●	●	-	-	-	-	-	-	-	-
Schodów	●		-	●	●	●	●	●	●	●
Suchy montaż	●	●	○	●	●	●	●	●	●	●
Warsztatów	●	●	○	●	●	●	●	●	●	●
Wyposażenia kuchni i sklepów	●	●	-	●	●	●	●	●	●	●
Stolarzy	●	●	-	○	○	●	●	-	-	-
Do zabudowy targowej	●	●	-	●	●	●	●	-	-	-
Elektryków	●	●	-	●	●	●	●	-	-	-
Systemów grzewczych, hydrauliki, klimatyzacji	●	●	-	●	●	●	●	●	●	●
Posadzkarzy	●	●	-	●	●	-	-	-	-	-
Płytkarzy	●	●	●	●	●	-	-	-	-	-
Gipsiarzy, tynkarzy	●	●	-	●	●	●	●	-	-	-
Malarzy, tapicerów	●	●	-	●	●	●	●	-	-	-
Odbiornik lasera 	●	●	●	-	-	-	-	-	-	-
Statyw duży 	●	●	●	●	●	●	●	●	●	-
Statyw mały 	●	●	●	●	●	●	●	●	●	-

○ odpowiedni  
● idealny dla





## ALC 2/1-Basic

### Praktyczny laser krzyżowy

Samopoziomujący laser krzyżowy ALC 2/1-Basic generuje dwie krzyżujące się linie promienia laserowego, które można w zależności od potrzeb wyświetlać w obszarze roboczym do 20 metrów. Poręczny laser budowlany rzutuje dobrze widoczne linie laserowe na docelowe miejsce wewnątrz pomieszczenia, precyzując w ten sposób dokładne planowanie prac. W przypadku przekroczenia zakresu samopoziomowania pojawia się optyczny sygnał ostrzegawczy. W razie potrzeby samopoziomowanie można również wyłączyć. Z włącznikiem-wyłącznikiem zasilania połączone jest zabezpieczenie transportowe, dzięki czemu wahadło laserowe jest zawsze zabezpieczone po wyłączeniu urządzenia. Wysokiej klasy obudowa z dwóch materiałów dodatkowo chroni przed uszkodzeniami.

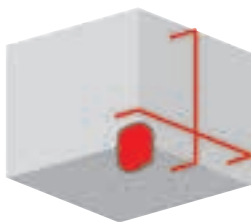

#### Odsprężony zespół lasera

Zespół lasera jest całkowicie odsprężony od obudowy za pomocą gumowych łożysk. Zapewnia to optymalną ochronę podczas transportu.



#### Obsługa jednym przyciskiem

Wszystkie funkcje są wybierane jednym przyciskiem. Dzięki temu wyeliminowane zostaną błędy w obsłudze.



#### Gwintowane złącze 1/4" do statywu

W przypadku statywów ze złączem aparaturowym 5/8" wymagana jest przejściówka (wyposażenie dodatkowe nr 398.608) lub uchwyt ścienny na laser WB-M/S 1/4 ALC-Basic (wyposażenie dodatkowe nr 428.167).

## ALC 3/1-Basic

### Uniwersalny laser krzyżowy

Samopoziomujący laser krzyżowy ALC 3/1-Basic generuje jedną poziomą i dwie pionowe linie laserowe pod kątem 90 stopni. Dodatkowa funkcja linii pionu generuje pionowy, punktowy promień lasera, ułatwiając precyzyjne prace w obszarach ścian i sufitów.

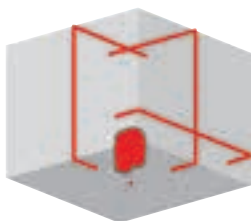

#### Odsprężony zespół lasera

Zespół lasera jest całkowicie odsprężony od obudowy za pomocą gumowych łożysk. Zapewnia to optymalną ochronę podczas transportu.



#### Obsługa jednym przyciskiem

Wszystkie funkcje są wybierane jednym przyciskiem. Dzięki temu wyeliminowane zostaną błędy w obsłudze.



#### Gwintowane złącze 1/4" do statywu

W przypadku statywów ze złączem aparaturowym 5/8" można wykorzystać zawarty w zestawie uchwyt ścienny na laser WB-M/S ALC-Basic jako przejściówkę.



## ADM 60

### Łatwy w obsłudze i kompaktowy

Odległościomierz laserowy ADM 60 jest przydatny przy pracach na podłogach, ścianach i sufitach. Miernik ADM 60 wyposażony w nowoczesną technologię laserową umożliwia pomiar nie tylko odległości pomiędzy dwoma punktami, ale również powierzchni i kubatury. Przy pośrednim pomiarze odległości urządzenie ADM 60 pozwala również na dokładne określenie wysokości. Dzięki swojej kompaktowej konstrukcji odległościomierz jest uniwersalny w zastosowaniu i można go łatwo przenieść w torbie na pas.



#### Podświetlony wyświetlacz

Umożliwia dobrą czytelność również przy słabym oświetleniu. Urządzenie wyłącza się automatycznie po pięciu minutach w celu wydłużenia okresu użytkowania baterii.



#### Wysokiej klasy zespół lasera

Do precyzyjnego wyznaczania długości, powierzchni i kubatury.



#### Gwintowane złącze 1/4" do statywu

Przy statywach ze złączem aparaturowym 5/8" niezbędna jest przejściówka (dostępna jako wyposażenie dodatkowe nr 398.608).

## ADM 60-T

### Touch it!

Urządzenie ADM 60-T jest wyposażone w odporny na brud panel obsługi z ekranem dotykowym, doskonale sprawdzający się w codziennej pracy na budowie. Dodatkowym udogodnieniem przy obliczeniach i planowaniu jest funkcja pamięci urządzenia ADM 60-T, pozwalająca zapamiętać łącznie 20 wartości mierzonych.



#### Podświetlony wyświetlacz

Umożliwia dobrą czytelność również przy słabym oświetleniu. Urządzenie wyłącza się automatycznie po pięciu minutach w celu wydłużenia okresu użytkowania baterii.



#### Nowoczesna obsługa z ekranem dotykowym

Odporny na brud panel dotykowy do obsługi urządzenia jest idealny do codziennego użytku.



#### Wysokiej klasy zespół lasera

Do precyzyjnego wyznaczania długości, powierzchni i kubatury.



## Cyfrowe poziomnice z solidnymi obudowami magnetycznymi i wbudowanym laserem punktowym.

Cyfrowe poziomnice FLEX są dostępne w trzech różnych długościach: ADL 30, ADL 60 i ADL 120 (30, 60, 120 cm). Poziomnice są przeznaczone do codziennych zastosowań na budowach i mają solidne aluminiowe obudowy z wbudowanymi magnesami stałymi. Wbudowane lasery punktowe zapewniają optyczne przedłużenie poziomicy, a tym samym precyzyjne wyniki pomiarów. Podświetlany wyświetlacz jest czytelny, a przy wykonywaniu prac nad głową obraca się automatycznie o 180°. Ponadto poziomnice są wyposażone w funkcję pamięci, umożliwiającą przesłanie nawet dziewięciu wartości mierzonych.



### Podświetlany odchylany wyświetlacz

Umożliwia dobrą czytelność również przy słabym oświetleniu. Dla łatwiejszego odczytu przy wykonywaniu prac nad głową, wyświetlacz obraca się automatycznie o 180°. Urządzenie wyłącza się automatycznie po trzech minutach w celu wydłużenia okresu użytkowania baterii.



### Funkcja Hold

Naciśnięcie przycisku umożliwia zachowanie wyznaczonego nachylenia. Przesyłanie w prosty sposób.



### Dokładność co do punktu

W celu optycznego przedłużenia poziomnicy możliwe jest załączenie lasera punktowego (przesuniętego o 30 mm względem dolnej krawędzi).



### Wysokiej klasy libelle

Jedna libella pozioma i jedna pionowa umożliwiają szybkie poziomowanie.

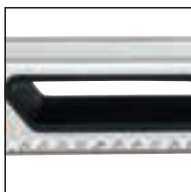

### Precyzyjne narzędzie

Frezowana aluminiowa powierzchnia pomiarowa zapewnia dokładne przykładanie. Silne magnesy stałe zapewniają doskonałe trzymanie.



## Kwestia precyzji Czasy sznurka minęły bezpowrotnie.



### Jednoręczna obsługa

Prosta obsługa jednym przyciskiem pozwala na wybór wszystkich funkcji lasera krzyżowego ALC 2/1-Basic przy użyciu jednego przycisku. Pozwala to w dużym stopniu unikać błędów obsługi.



### Wszystko w jednej linii

Urządzenie ALC 2/1-Basic poziomuje się po prostu samoczynnie. Dzięki temu pion zawsze będzie w pionie, a poziom w poziomie. A pewne zamocowanie umożliwiają dwa dostępne, praktyczne statywy z zakresem pracy 0,65-1,65 m lub opcjonalnie 1,01-3,00 m.



### Na krzyż i w poprzek

Lasery krzyżowe ALC 3/1-Basic generuje wyjątkowo jasne linie laserowe, z krzyżem laserowym z przodu i boczną linią laserową 90°. Dzięki ustawieniu pionowych linii laserowych pod kątem 90° możliwe jest utworzenie kąta prostego na podłodze oraz wyświetlenie linii pionu na ścianach skośnych.



### Zawsze właściwa pozycja

Urządzenie ALC 3/1-Basic można przymocować za pomocą dostępnej w zestawie przejściówki do statywu z gwintem  $\frac{1}{8}$ " lub po prostu do profilu, stalowego wspornika lub najbliższej stalowej poręczy.

## Pomiary, obliczenia, kontrole

### Prosta obsługa i wyjątkowa precyzja.



#### Zawsze dobra widoczność

Podświetlany wyświetlacz odległościomierza laserowego ADM 60 umożliwia dobrą czytelność również przy słabym oświetleniu.



#### Bo wszystko trzeba wiedzieć dokładnie

Funkcja wyznaczania powierzchni i kubatury w urządzeniu ADM 60-T z ekranem dotykowym pozwala na określanie wielkości pomieszczeń, np. w celu obliczenia ilości materiałów.



#### Czysto magnetyczne działanie

Silne magnesy stałe zapewniają stabilne trzymanie poziomic cyfrowych ADL 30, ADL 60 i ADL 120.



#### Klasyczne i cyfrowe

Solidna poziomica, wyposażona w libellę poziomą i pionową oraz cyfrowy kątomierz. Nadaje się najbardziej do klasycznego wykorzystania jako poziomnica oraz pomiaru nachylenia i kątów.





## ALC 2/1

### Perfekcyjny w obudowie laser krzyżowy

Wszechstronnie używany ALC 2/1 można oświetlić 180° w poziomie i pionie. Wbudowany kompensator wahadłowy sprawia, że uciążliwa regulacja wstępna i precyzyjna jest zbędna. Dzięki działaniu impulsowemu można odbiornikiem LR 1 podwoić zasięg. Dzięki szczególnie jasnym liniom lasera można również nawet przy słabym oświetleniu lub dużych odległościach pracować zawsze precyzyjnie. ALC 2/1 dzięki swojej wysokogatunkowej obudowie i swojej idealnie ułożonej, niezwykle mocnej jednostce laserowej jest idealny do codziennego użytku na placu budowy.

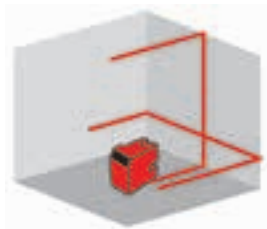

#### Sprawa przejrzysta jak szkło

Specjalnie bezodblaskowe szkła zapewniają czyste i wysoce precyzyjne linie laserowe.



#### Tak proste może być jedynie łatwe

Obsługa jednym przyciskiem dla prostego wybrania funkcji (+przycisk impulsowania). Dzięki temu wykluczone zostaną błędy w obsłudze.



#### Zamocowanie ścienna lasera

Magnetyczne 90° aluminiowe zamocowanie ścienna z 3/4" przyłączem przyrządu. Pasuje do ALC 1-360 i 2/1.

## ALC 1-360

### Mocny laser liniowy 360°

ALC 1-360 ma poziomą linię laserową 360°, bez zakłócającego impulsowania jak przy laserach rotacyjnych. Kombinacja wysokowartościowej obudowy z idealnie ułożoną jednostką laserową czynią z ALC 1-360 mocny laser dla codziennego stosowania na placach budowy. Wbudowany kompensator wahadłowy sprawia, że uciążliwa regulacja wstępna i precyzyjna jest zbędna. Dzięki szczególnie jasnym liniom lasera można pracować zawsze precyzyjnie, nawet przy słabym oświetleniu lub dużych odległościach.

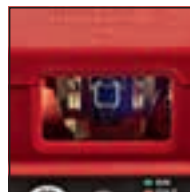
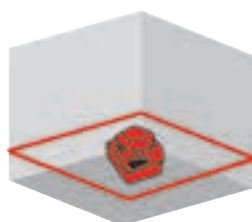

#### Mocny i odporny.

Wyposażony w silną diodę laserową, dzięki czemu nie posiada dużej liczby wrażliwych elementów konstrukcyjnych. Znacznie zostaną zmniejszone awarie techniczne. Specjalnie bezodblaskowe szkła zapewniają czyste i wysoce precyzyjne linie laserowe.



#### Prosty w obsłudze

Aby wywołać wszystkie funkcje, potrzebny jest tylko jeden przycisk (przycisk impulsowania +). Dzięki temu wyeliminowane zostaną błędy w obsłudze.



#### Gwinty przyłączeniowe 1/4" dla statywów

Przy statywach ze złączem aparaturowym 5/8" niezbędna jest przejściówka (dostępna jako wyposażenie dodatkowe nr 398.608).



## ALC 2-F

### Mocny laser dla posadzkarza

ALC 2-F dzięki ekstremalnie mocnej aluminiowej obudowie idealnie nadaje się do pracy w trudnych warunkach placu budowy. Cztery linie laserowe pod kątem 90° umożliwiają dokładne ustawienie w pomieszczeniu. Można bez przerwy kontynuować pracę. Położony z przodu przymiar ułatwia przykładanie i ustawienie lasera. Niezwykle jasne linie laserowe nawet przy słabym oświetleniu są zawsze bardzo dobrze widoczne. Podparcie trzypunktowe (wysokość 20 mm) zapewnia pewne ustawienie i zmniejsza zanieczyszczenie nawet w podłożu z zaprawy.

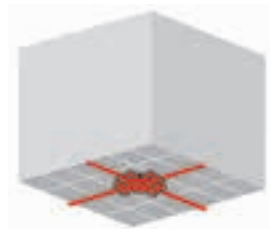

## LR 1

### Praktyczny odbiornik laserowy

LR 1 dysponuje karbem przestawnym do łatwego przenoszenia znaków odniesienia. Znakowanie posadzki jest nastawiane na odczyt stopni Laser-On i na pionowe karby znakujące. Dla bezbłędnego znakowania, znakowanie usytuowane jest blisko fotokomórki. W celu wyboru dokładności, odbiornik LR 1 wyposażony został w przełącznik dokładności.



#### Sprawa przejrzysta jak szkło

Specjalnie bezodblaskowe szkła zapewniają czyste i wysoce precyzyjne linie laserowe.



#### Obsługa jednym przyciskiem

Prosta obsługa. Dzięki temu wyeliminowane zostaną błędy w obsłudze.



#### Nóżki z kulkami stalowymi

Małe zużycie i łatwe czyszczenie. Wyraźnie podwyższa trwałość sprzętu.



#### Kątownik oporowy 90°

Kątowniki oporowe o wysokości 15 mm do bezpośredniego zakładania np. posadzkowych płytek ceramicznych.



#### Z dobrym wycuciem

Wyposażony w trzy tony sygnałowe (możliwość wyłączenia). Szybki sygnał: Odbiornik za nisko. Ciągły sygnał: Posadzka (w stopniach). Powolny sygnał: Odbiornik za wysoko.



#### Przeгляд

Na stronie przedniej i tylnej urządzenia znajduje się dobrze widoczny wskaźnik LCD. Wskazuje on pozycję i nastawę odbiornika.



#### Wszystko w wodzie

Również na uchwycie odbiornika odpowiednio zostały umieszczone obydwa punkty z oznakowaniem podstawy odbiornika dla pomiarów z prętami niwelacyjnymi.

## Precyzyjna praca Wszechstronny w użyciu i prosty w obsłudze.



### Głowica obrócona

ALC 2/1 można również używać ze statywem. Niezbędne do tego celu przyłącze przyrządowe  $\frac{1}{4}$ " znajduje się w dolnej części przyrządu. Podczas pracy ze statywem z przyłączem  $\frac{5}{8}$ " niezbędny jest łącznik, dostępny jako osprzęt. Elastyczna głowica statywu LKS 65-170 F1/4 jest bezstopniowo obrotowa, pochylna i odchylna. Zintegrowana poziomicą pudełkowa ułatwia ustawienie.

### Poziomy i pionowy

Za pomocą ALC 2/1 pomieszczenie można oświetlić w poziomie i w pionie. Dzięki temu ma szczególnie wszechstronne zastosowanie.



### Najlepszy odbiór

Dzięki impulsowemu działaniu ALC 2/1 można odbiornikiem LR 1 podwoić zasięg z 30 metrów do 60 metrów.

### Niech stanie się światło!

Niezwykle jasne linie laserowe nawet przy słabym oświetleniu są również bardzo dobrze widoczne

### Jak za pociągnięciem sznura

Specjalnie bezodblaskowe szkła zapewniają czyste i precyzyjne linie laserowe. Idealne do ustawiania wysokich szaf, np. w wyposażeniu kuchni.

## Twarde chłopak

### Doskonałe do codziennego trudu na budowie.



#### Zakończone

Urządzenie ALC 1-360 wyświetla ciągłą linię w zakresie 360°, dzięki czemu jest w obsłudze o wiele łatwiejsze od klasycznego lasera rotacyjnego. Przyrząd jest natychmiast gotowy do pracy. Niezwykle jasne linie laserowe nawet przy słabym oświetleniu są zawsze jeszcze bardzo dobrze widoczne.

#### Bardzo wąskie

Z tylko 3 cm odstępem od górnej krawędzi ALC 1-360 umożliwia bardzo niewielki odstęp między stropami. Idealny przy montażu konstrukcji nośnych stropów.



#### Poradzi sobie w każdej sytuacji

Wraz z zastosowaniem lasera ALC 2-F dla posadzkarza, poziomica, sznur traserski i pracochłonne konstrukcje pomocnicze stanowią przeszłość. Podparcie trzypunktowe (wysokość 20 mm) zapewnia pewne ustawienie i zmniejsza zanieczyszczenie w podłożu z zaprawy. Nóżki z kulkami stalowymi są łatwe do czyszczenia. Kątowniki oporowe 90° o wysokości 15 mm są idealne do bezpośredniego zakładania np. posadzkowych płytek ceramicznych.

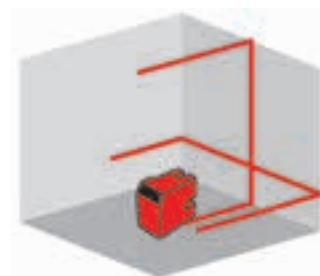

**Dane techniczne**

Liczba linii	1 poziomo/1 pionowo
Widoczny obszar linii	180° w poziomie/ w pionie
Dokładność	± 0,3 mm/m
Zakres samopoziomowania	± 6 °
Max. obszar roboczy	30 m
Max. obszar roboczy z odbiornikiem	60 m
Trwałość użytkowania	25 h
Zakres temperatur	-18° - +50 °C
Klasa lasera	2
Klasa ochrony	IP 52
Waga	0,28 kg



**Samopoziomujący laser liniowo- krzyżowy**

- Dwie widoczne w 180° linie lasera z możliwością pojedynczego włączenia
- Krzyż laserowy - projekcja
- Samopoziomujący
- Optyczny sygnał ostrzegawczy przy przekroczeniu obszaru samopoziomowania
- Możliwość wyłączenia samopoziomowania
- Bardzo dobrze widoczny promień lasera przez odbijające szkła
- Prosta obsługa jednym przyciskiem
- Możliwość włączenia funkcji impulsu do użycia z odbiornikiem
- Z kompensatorem wahlwym, bez konieczności justowania wstępnego
- Gwint 1/4" do statywu

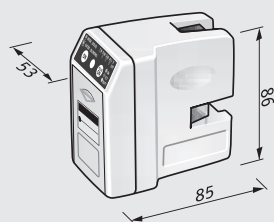

Wyposażenie podstawowe	Zamówienie nr
ALC 2/1	393.665
Akumulator 3x AA	1 zestaw
1 zamocowanie ścienne, magnetyczne WB-M 1/4-ALC	393.630
1 torba kieszeniowa z pasami BEP ALC 2/1	393.622
1 walizka transportowa	393.908

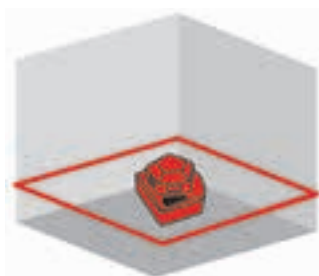

### 360 ° laser liniowy do najwyższych wymagań

- Widoczne w 360° linie lasera
- Samopoziomujący
- Optyczny sygnał ostrzegawczy przy przekroczeniu obszaru samopoziomowania
- Bardzo dobrze widoczny promień lasera przez odbijające szkła
- Prosta obsługa jednym przyciskiem
- Możliwość włączenia funkcji impulsu do użycia z odbiornikiem
- Z kompensatorem wahliwym, bez konieczności justowania wstępnego
- Gwint 1/4" do statywu



#### Dane techniczne

Liczba linii	1 poziomo
Widoczny obszar linii	360° w poziomie
Dokładność	± 0,1 mm/m
Zakres samopoziomowania	± 8 °
Max. obszar roboczy	30 m
Max. obszar roboczy z odbiornikiem	60 m
Trwałość użytkowania	35 h
Zakres temperatur	-18° - +50 °C
Klasa lasera	2
Klasa ochrony	IP 52
Waga	0,45 kg

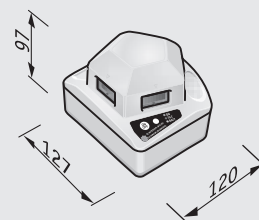

#### Wyposażenie podstawowe

#### Zamówienie nr

<b>ALC 1-360</b>	<b>393.681</b>
Akumulator 3x D	1 zestaw
1 zamocowanie ścienne / sufitowe WBC 1/4-ALC	393.614
1 walizka transportowa	393.649

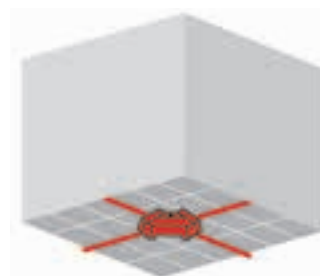

**Dane techniczne**

Liczba linii	2 pod kątem 90°
Widoczny obszar linii	Kąt 90°
Dokładność	± 0,3 mm/ m
Max. obszar roboczy	20 m
Trwałość użytkowania	10 h
Zakres temperatur	-10° - +50 °C
Klasa lasera	2
Klasa ochrony	IP 54
Waga	1,09 kg



**Laser posadzkowy**

- Z przodu i z tyłu urządzenia dwie widoczne linie lasera pod kątem 90°
- Bardzo dobrze widoczny promień lasera przez odbijające szkła
- Wytrzymała aluminiowa obudowa ze zintegrowaną szyną ogranicznika i trzema nóżkami przyrządu zakończonymi kulami stalowymi

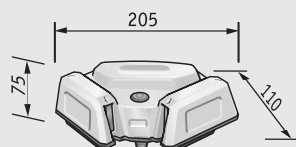

Wyposażenie podstawowe	Zamówienie nr
ALC 2-F	393.673
2 płyty docelowe czerwone FTR-M	393.606
Akumulator 3x AA	1 zestaw
1 walizka transportowa	393.657





### Odbiornik lasera

- Odbiornik poziomych i pionowych pulsacyjnych linii lasowych.  
Do zastosowania z ALC 1-360 i 2/1
- Regulowana dokładność wskazań
- Wyświetlacz na przedniej i tylnej stronie
- Rozłączalny sygnał akustyczny przy odbiorniku laserowym
- Oznaczenie posadzki (w stopniach)

### Dane techniczne

Liczba linii	2 pod kątem 90°
Zakres pracy	30 - 75 m
Dokładność	I=0,75 mm / II=1,75 mm
Trwałość użytkowania	30 h
Zakres temperatur	-20° - +60 °C
Klasa ochrony	IP 54
Waga	0,14 kg

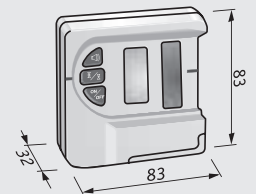

### Wyposażenie podstawowe

### Zamówienie nr

<b>LR 1</b>	<b>393.703</b>
Akumulator 9V blokowy	1 zestaw
1 zamocowanie SC LR 1	394.017

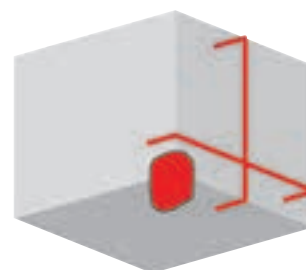

### Dane techniczne

Liczba linii	1 poziomo/1 pionowo
Widoczny obszar linii	90°
Dokładność	± 0,3 mm/m
Zakres samopoziomowania	± 4 °
Max. obszar roboczy	20 m
Trwałość użytkowania	6 h
Zakres temperatur	-5° - +50 °C
Klasa lasera	2
Klasa ochrony	IP 54
Waga	0,42 kg



### Samopoziomujący laser liniowo- krzyżowy

- Z pojedynczo przetącaną poziomą i pionową linią laserową
- Niezwykle jasne linie laserowe nawet przy słabym oświetleniu są również bardzo dobrze widoczne
- Samopoziomujący
- Optyczny sygnał ostrzegawczy przy przekroczeniu obszaru samopoziomowania
- Możliwość wyłączenia samopoziomowania
- Prosta obsługa jednym przyciskiem
- Zabezpieczenie urządzenia podczas transportu
- Gwint 1/4" do statywu

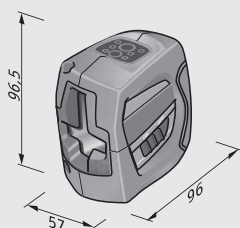

Wyposażenie podstawowe	Zamówienie nr
ALC 2/1-Basic	409.235
Akumulator 3x AA	1 zestaw
1 torba transportowa	1 sztuka

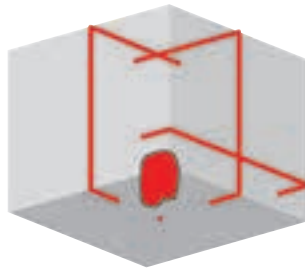

### Samopoziomujący laser liniowo- krzyżowy

- Z jedną poziomą i dwoma pionowymi liniami laserowymi w kącie 90° plus prostopadła, pojedynczo przełączane
- Funkcja prostopadła
- Niezwykle jasne linie laserowe nawet przy słabym oświetleniu są również bardzo dobrze widoczne
- Samopoziomujący
- Optyczny sygnał ostrzegawczy przy przekroczeniu obszaru samopoziomowania
- Możliwość wyłączenia samopoziomowania
- Prosta obsługa jednym przyciskiem
- Zabezpieczenie urządzenia podczas transportu
- Gwint 1/4" do statywu
- Idealne do wyrównywania wspornika



#### Dane techniczne

Liczba linii	1 pozioma/2 pionowe plus prostopadła
Widoczny obszar linii	90°
Dokładność	± 0,3mm/m (prostopadła ± 0,6 mm/m)
Zakres samopoziomowania	± 4 °
Max. obszar roboczy	m20 m / prostopadła 5
Trwałość użytkowania	6 h
Zakres temperatur	-5° - +50 °C
Klasa lasera	2
Klasa ochrony	IP 54
Waga	0,58 kg

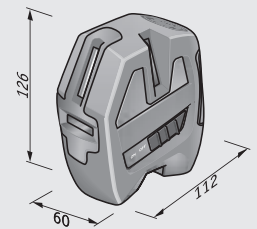

#### Wyposażenie podstawowe

#### Zamówienie nr

<b>ALC 3/1-Basic</b>	<b>409.243</b>
1 zamocowanie ściennie, magnetyczne WB-M/S 1/4 ALC-Basic	428.167
Akumulator 3x AA	1 zestaw
1 torba transportowa	1 sztuka



**Dane techniczne**

Dokładność	± 2 mm
Max. obszar roboczy	0,1 - 60 m
Klasa lasera	2
Wymiary ( dł. x szer. x wys.)	112 x 56 x 34,5 mm
Klasa ochrony	IP 54
Waga	0,19 kg

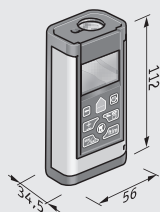

**Odległościomierz laserowy**

- Szybkie określanie wymiarów na wszystkich budowach
- Prosta obsługa
- Wyluczanie długości powierzchni i objętości
- Wyznaczanie wysokości z pośrednim pomiarem odległości (pojedynczy i podwójny pomiar Pitagorasa)
- Ciągły tryb pomiarowy
- Przetączalne podawanie wymiarów w m/mm, cale/stopy
- Dysponuje 4 punktami referencyjnymi
- Minimum / Maksimum funkcji
- Wyłączenie automatyczne
- Podświetlony wyświetlacz
- Obudowa chroniąca przed kurzem, bryzgoszczelna
- Gwinty przyłączeniowe 1/4" dla statywów

Wyposażenie podstawowe	Zamówienie nr
<b>ADM 60</b>	<b>409.154</b>
Akumulator 4 x AAA	1 zestaw
1 torba transportowa	1 sztuka



### Dalmierz laserowy z ekranem dotykowym

- Szybkie określanie wymiarów na wszystkich budowach
- Prosta obsługa
- Wylizanie długości powierzchni i objętości
- Wyznaczanie wysokości z pośrednim pomiarem odległości (pojedynczy i podwójny pomiar Pitagorasa)
- Ciągły tryb pomiarowy
- Przełączalne podawanie wymiarów w m/mm, cale/stopy
- Dysponuje 4 punktami referencyjnymi
- Dalmierz laserowy z ekranem dotykowym
- Funkcja zapisywania do 20 wartości
- Minimum / Maksimum funkcji
- Wyłączenie automatyczne
- Podświetlony wyświetlacz
- Obudowa chroniąca przed kurzem, bryzgoszczelna
- Gwinty przyłączeniowe 1/4" dla statywów



### Dane techniczne

Dokładność	± 2 mm
Max. obszar roboczy	0,1 - 60 m
Klasa lasera	2
Wymiary ( dł. x szer. x wys.)	115 x 56 x 31 mm
Klasa ochrony	IP 54
Waga	0,18 kg



### Wyposażenie podstawowe

### Zamówienie nr

<b>ADM 60-T</b>	<b>409.162</b>
Akumulator 4 x AAA	1 zestaw
1 torba transportowa	1 sztuka

## Technika pomiarowa/Laserowa

ADL 30  
ADL 60  
ADL 120

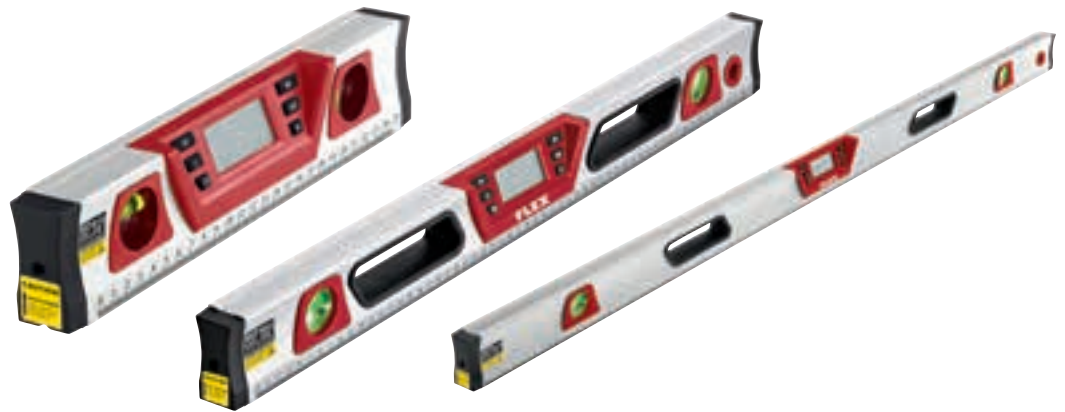

### Dane techniczne

Dokładność	$\pm 0,1^\circ / 0^\circ + 90^\circ, \pm 0,2^\circ / 2^\circ + 89^\circ$
Dokładna libella	$\pm 0,5^\circ \text{ mm/m}$
Klasa lasera	2
Klasa ochrony	IP 54
Wymiary ( dł. x szer. x wys.) ADL 30	300 x 30 x 60 mm
Waga ADL 30	0,4 kg
Wymiary ( dł. x szer. x wys.) ADL 60	600 x 30 x 60 mm
Waga ADL 60	0,8 kg
Wymiary ( dł. x szer. x wys.) ADL 120	1220 x 30 x 60 mm
Waga ADL 120	1,2 kg



### Cyfrowa poziomica

- Cyfrowa poziomica do łatwego niwelowania
- Pionowa i pozioma libella
- Z laserem punktowym do optycznego przedłużenia poziomicy (przesunięcie 30 mm)
- Wysoka dokładność pomiarów
- Przełączalne wskazanie pochylenia w stopniach, calach/stopach lub procentach
- Przełączalny wyświetlacz do prac ponad głową
- Funkcja zapisywania do przenoszenia kątów
- Automatyczne wyłączenie po 5 minutach
- Z funkcją kalibrowania
- Solidna, magnetyczna obudowa z aluminium z wyfrezowaną powierzchnią stykową

### ADL 30, 60

- Gwinty przyłączeniowe 1/4" dla statywów

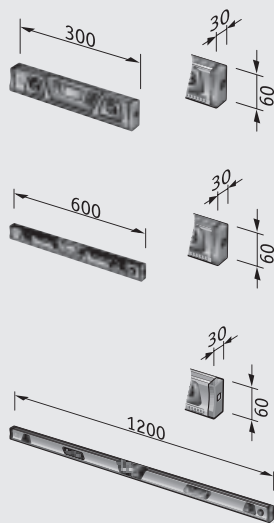

Wyposażenie podstawowe	Zamówienie nr
<b>ADL 30</b>	<b>409.189</b>
Akumulator 2 x AAA	1 zestaw
1 torba transportowa	1 sztuka
<b>ADL 60</b>	<b>409.197</b>
Akumulator 2 x AAA	1 zestaw
1 torba transportowa	1 sztuka
<b>ADL 120</b>	<b>409.200</b>
Akumulator 2 x AAA	1 zestaw
1 torba transportowa	1 sztuka



### Statyw do lasera

- Stabilny statyw z regulowaną i wyciąganą kolumną. Z przyłączem 5/8" i przykręcanymi gumowymi nożami. Bardzo poręczny, zsunięty ma tylko 1,10 m z paskiem na ramię
- Zasięg pracy od 1,01 do 3,00 m
- Obszar regulacji kolumny zaciskowej 0,36 m
- Obszar regulacji kolumny wyciągowej 0,43 m
- Przejściówka z 5/8" na 1/4" w zestawie

### Dane techniczne

Zakres pracy	1,01 - 3,00 m
Gwinty przyłączeniowe	5/8"
Waga	5,7 kg



### Wyposażenie podstawowe

### Zamówienie nr

<b>LKS 100-300 5/8</b>	<b>398.616</b>
1 pasek nośny	1 sztuka
1 łącznik LAD 5/8 I-1/4 A	398.608



### Dane techniczne

Zakres pracy	0,65 - 1,65 m
Gwinty przyłączeniowe	1/4"
Waga	1,4 kg



### Statyw do lasera

- 1,4 kg, lekki aluminiowy statyw z przyłączem 1/4".  
Obracana i przechyłna głowica statywu, z torbą
- Zasięg pracy od 0,65 do 1,65 m

### Wyposażenie podstawowe

### Zamówienie nr

LKS 65-170 F 1/4	398.624
1 torba transportowa	1 sztuka



Typ/Model	Opis	Oznaczenie	JO	Zamówienie nr							
					ALC 2/1-Basic	ALC 3/1-Basic	ADM 60/ADM 60-T	ADL 30/60	ALC 2/1	ALC 1-360	ALC 2-F
Zamocowanie odbiornika lasera 	Do zamocowania odbiornika laserowego z 2 zaciskami szczękowymi w celu ustalenia na listwach pomiarowych.	SC LR 1	1	394.017	-	-	-	-	-	-	-
Zamocowanie ścienne lasera 	Magnetyczne 90° aluminiowe zamocowanie ścienne z ¼" przyłączem przyrządu.	WB-M 1/4-ALC	1	393.630	■	■	■	■	■	■	-
Zamocowanie ścienne lasera 	Magnetyczny uchwyt ścienny z tworzywa sztucznego, ze złączem ¼" i 5/8".	WB-M/S 1/4 ALC-Basic	1	428.167	■	■	-	-	■	-	-
Uchwyt do ścian i sufitów 	Przestawne zamocowanie ścienne i sufitowe z dodatkową funkcją zacisku. Przyłącze przyrządu ¼".	WCB 1/4-ALC	1	393.614	■	■	■	■	■	■	-
Płyta docelowa lasera 	Zwiększa projekcję czerwonej wiązki laserowej na duże odległości lub w jasnym otoczeniu. Magnetyczna i przestawna.	FTR-M	1	393.606	■	■	-	-	■	■	-
Pokrowiec 	Torba kieszeniowa dla ALC 2/1.	BEP ALC 2/1	1	393.622	-	-	-	-	■	-	-
Walizka transportowa 	Pasuje do lasera ALC 2/1 i odbiornika z zamocowaniem.	TK-S ALC 2/1	1	393.908	-	-	-	-	■	-	-
	Pasuje do lasera ALC 1/-360 i odbiornika z zamocowaniem.	TK-S ALC 1-360	1	393.649	-	-	-	-	-	■	-
	Pasuje do lasera ALC 2-F z dodatkową kieszenią dla ALC 2-1.	TK-S ALC 2-F	1	393.657	-	-	-	-	■	-	■
Walizka transportowa L-BOXX® 	Solidny system do przechowywania i transportu L-BOXX® z odpornego na uderzenia tworzywa zapewnia łatwe i wygodne dostarczanie narzędzi, akcesoriów i materiałów eksploatacyjnych do miejsca ich użytkowania. Przemysłowe wkładki zapewniają porządek i przejrzystość, a ergonomiczne rękojeści i dodatkowe uchwyty umożliwiają wszechstronne i wygodne przenoszenie. Niewiarygodnie łatwe łączenie na zatrzaski i rozłączanie poszczególnych modułów L-BOXX® optymalizuje łączony transport wielu modułów. Pasuje perfekcyjnie i bez przejściówek do systemu wyposażenia pojazdów firmy Sortimo z atestem TÜV. Obciążalność jednego modułu L-BOXX® nawet do 25 kg, Transport połączonych modułów do 40 kg, obciążalność pokrywy sięga 100 kg. Bryzgoszczelne. Bez wkładki.	TK-L 238	1	414.093	-	-	-	-	■	■	■
Wkładka do walizki	Pasująca wkładka do walizki narzędziowej dla L-BOXX® 238 do wszystkich trzech urządzeń laserowych z odbiornikiem i osprzętem.	TKE 3xALC + LR 1	1	399.264	-	-	-	-	■	■	■
Łącznik statywu lasera 	Przeście z gwintu wewnętrznego 5/8" na gwint zewnętrzny ¼" w celu zastosowania lasera na statywie korbowym (398.616)	LAD 5/8 I-1/4 A	1	398.608	■	■	■	■	■	■	■

■ odpowiedni  
- nie nadaje się



## Narzędzia do obróbki powierzchni lakierowanych.

Wykończenie powierzchni wymaga przede wszystkim wycucia, specjalnych maszyn i odpowiedniego osprzętu. W warsztacie samochodowym, lakierni samochodowej chodzi o to, aby w każdej sytuacji mieć pod ręką to, co najlepsze. Program obróbki powierzchni FLEX oferuje optymalne rozwiązanie do przeróżnych wymagań i lśniący rezultat prac.

### **Polerki**

Opis urządzeń	298
<i>POLISH</i> <b>FLEX</b>	297
Profesjonalne wskazówki	317
Osprzęt	318

## FLEX. Specjalista do polerowania.

Obojętnie czy chodzi o polerowanie czy zwykłe dbanie o powierzchnię, nieważne czy są zadrapania i hologramy – ponieważ mamy w ofercie odpowiednie maszyny, pomożemy także we wszystkich kwestiach technicznych dotyczących obróbki lakierowanych powierzchni. Lakier samochodowy stale narażony jest na uszkodzenia. Zarówno przez pogodę i zanieczyszczenia powietrza, a także przez oddziaływanie mechaniczne. Następstwem są smugi i zadrapania. Lakier jest częściowo bez połysku i matowy. Uszkodzenia są szczególnie widoczne w świetle słonecznym. Niemniej przeszkadzają hologramy, chociaż są bardzo małe, pozostawiają podobnie jak warstwa tłuszczu tworząc mętne i wyblakłe ślady na powierzchni.

Uwaga: przed przystąpieniem do usuwania uszkodzeń i wad lakieru, należy najpierw przygotować powierzchnię - jak zwykle przez matowienie- materiałem szlifierskim odpowiedniej ziarnistości. Poza tym, po wykonaniu wszystkich czynności zaleca się przetarcie powierzchni ścierką z mikrovlakien, aby usunąć resztki pyłu polerskiego. Ważne jest również poznanie zróżnicowanego skutku obróbki wełną i gąbką. Chociaż miękka i puszysta wełna (TopWool) nadal uważana jest jako najbardziej odpowiednia do polerowania wykończeniowego, jest ona w rzeczywistości bardzo agresywna. Ponieważ środki polerskie rozkładają się intensywnie na i pomiędzy pojedyncze włókna, zwiększa to wielokrotnie efekt działania poliry. Dlatego przy polerowaniu wełną w porównaniu do polerowania gąbką, krótszy jest zarówno czas pracy jak i mniejsze wydzielanie ciepła.



## Która polerka będzie odpowiednia?

FLEX oferuje w branży „Automotive” idealną ofertę narzędzi do polerowania do wielu zastosowań.

### 1. Profesjonalne

Wysoki moment obrotowy przy niskiej liczbie obrotów. To jest znakiem szczególnym łagodnych silaczy firmy FLEX. Już przy starcie, w zakresie niskiej liczby obrotów można odczuć wydajność mocy. Duży moment obrotowy, a mimo to chłodno – tak można doskonale polerować nawet najbardziej wymagające powierzchnie. Szczególnie przyjemny jest bardzo cichy odgłos pracy. Profesjonalni użytkownicy doceniają to od wielu lat w naszej legendarnej L 602 VR i to zachwyci Państwa także w naszej PE 14-2 150, PE 14-1 180.

### 2. Uniwersalne









Szeroki zakres liczby obrotów od 1100/1200/min aż do 3700/min charakteryzuje te małe i poręczne wszechstronne urządzenia firmy FLEX. Mogą Państwo tutaj wybierać pomiędzy naszą klasyczną L 1503 VR z przetączy suwakowym i osłoną ochronną z uchwytem, oraz ergonomicznym wariantem PE 14-3 125 z wąskim uchwytem i regulatorem prędkości.

### 3. Mimośród

Dzięki kombinacji ruchu – obrotowego i mimośrodowego – polerki mimośrodowe symulują ruch ludzkiej ręki. Przy tym powierzchnia pozostaje chłodna, a wykończenie otrzymuje perfekcyjny wygląd. Powlekane powierzchnie nie tylko zyskują dobrą warstwę impregnacyjną i pielęgnacyjną, można je również wypolerować bez końcowego efektu holograficznego. Ponadto polerki mimośrodowe znakomicie nadają się do usuwania smug polerskich i efektów holograficznych.

### 4. Specjalistyczne

Polerka L 1202 nadaje się szczególnie do zastosowania na powierzchniach z drewna i stali szlachetnej. Z tym urządzeniem stosuje się szczególnie duże tarcze polerskie, materiały polerskie i szczotki. Za pomocą modelu PE 8-4 80 można doskonale obrabiać przede wszystkim bardzo małe, ciasne i trudno dostępne miejsca.

	Mocarz			Wszechstronny		Mimośród		Specjalista	
									
	PE 14-2 150	PE 14-1 180	L 602 VR	PE 14-3 125	L 1503 VR	XC 3401 VRG	XFE 7-15 150	L 1202	PE 8-4 80
Pobór mocy wat	1400	1400	1500	1400	1200	1010	710	1600	800
Max. Ø gąbki polerskiej mm	200	250	220	160	140	160	160	250	80
Prędkość obrotowa jałowa w obr./min	380-2100	250-1350	400-2400	1100-3700	1200-3700	160-480		1750	1300-3900
Waga kg	2,3	2,3	3,3	2,2	1,9	2,6	2,4	5,1	1,8
do nabycia jako zestaw	tak	nie	tak	tak	nie	tak	tak	nie	nie
Napęd	rotacyjny	rotacyjny	rotacyjny	rotacyjny	rotacyjny	mimośro- dowy	mimośro- dowy	rotacyjny	rotacyjny

POLISH**FLEX**



## POLISHFLEX została skonstruowana przez profesjonalistów dla profesjonalistów.

POLISHFLEX jest perfekcyjnie dopasowana do potrzeb użytkowników. Silnik i przekładnia pracują nadzwyczajnie cicho. Optymalna liczba obrotów w zakresie jak również wysoki moment obrotowy nadają się najlepiej do obróbki wrażliwych powierzchni. Dzięki ergonomicznej formie budowy i niewielkiemu ciężarowi można osiągnąć i obrabiać bez problemów nawet trudne miejsca. Dużą tarczą polerską o maksymalnej średnicy 200 mm (PE 14-2 150), Ø 250 mm (PE 14-1 180) można szybko i wygodnie polerować poziome i pionowe płaszczyzny.



### Przekładnia 2. biegowa

Przekładnia jest kombinacją przekładni planetarnej i przekładni kątovej. Przekładnie planetarne mogą przenieść bardzo wysokie momenty obrotowe przy bardzo kompaktowej budowie. Skrajnie niski poziom hałasu dzięki optymalizacji dźwiękowej – również pod obciążeniem.



### Praca bez przeszkód

Brak wylotu powietrza, który przeszkadza użytkownikowi.



### Pewny chwyt

Aby zapewnić możliwie najmniejszą odległość do powierzchni, wyposażono maszynę w płaską głowicę przekładni. Dzięki temu maszynę można prowadzić pewnie w każdym położeniu.



### Z dużym wycuciem

Regulator prędkości gazu do powolnego rozruchu z pełnym wycuciem i blokady trybu ciągłego.



### Miękka obudowa

Ostona ochronna z uchwytem i wkładką SoftGrip jest ergonomicznie ukształtowana, co zapewnia optymalne i precyzyjne prowadzenie. Dodatkowy uchwyt można w razie potrzeby zamocować z boku (należy do wyposażenia podstawowego).



### Zawsze prawidłowy obrót

Elektronika mikroprocesorowa z bezstopniowym nastawianiem wstępnym liczby obrotów w zakresie.



### Głowica zawsze chłodna

Pełen mocy silnik 1400 wat z wydajnym wentylatorem zapewniającym optymalny przepływ powietrza. Zoptymalizowany przepływ powietrza zapewnia możliwie najlepsze i najbardziej skuteczne chłodzenie przekładni i silnika.



### Bezpieczny w obsłudze

Blokada wrzeciona jest umieszczona w idealnym miejscu, co zapobiega przypadkowemu wciśnięciu i nie ma wpływu na chwyt operatora.

## POLISHFLEX PE 14-2 150

Już teraz ma bardzo dobrą opinię.



Co mają ze sobą wspólnego super sportowe auto RUF CTR3 i nowa POLISHFLEX? Obydwie rzeczy zostały stworzone, aby osiągać absolutnie najlepsze wyniki w zakresie napędu, przekładni, mocy silnika i wytrzymałości, jednak z tą różnicą, że jedna musi wykazać swoją wydajność na asfalcie i to bardzo szybko, a druga na powierzchni i to bardzo „delikatnie”. Nowa POLISHFLEX ma przy tym oprócz wartości wewnętrznych, również szczupłą i „sportową” formę budowy, co umożliwia jej pewne „prowadzenie” także w najtrudniejszych miejscach.



## Mały, czarny, mocny



### Szczególnie poręczny

Płaska głowica z wkładką SoftGrip zapewnia pewny chwyt i doskonałą obsługę. POLISHFLEX może zatem zawsze być wykonywana bezpiecznie i komfortowo.



### W doskonałej równowadze

POLISHFLEX pracuje bardzo cicho. Odgłos pracy jest tak niewielki, że jest bardzo przyjemny również podczas obciążenia maszyny.



### Pewny chwyt

PE 14-2 150 może być pewnie prowadzona nawet w najtrudniejszych miejscach dzięki płaskiej budowie i zoptymalizowanemu ciężarce.



### Zawsze osiowo

Ściereczki z mikrowłókien firmy FLEX umożliwiają usunięcie pozostałości niezawodnie i bardzo delikatnie. WSKAZÓWKA: Po każdym zastosowaniu należy usunąć z powierzchni nadmiar środków polerskich.



### Precyzyjnie

Dużą tarczą polerską o maksymalnej średnicy 200 mm (PE 14-2 150) można szybko i pewnie polerować poziome i pionowe płaszczyzny.



### Z dużym wycuciem

Dzięki sterowaniu mikroprocesorowym z bezstopniowym wyborem prędkości obrotowej 380-2100 obr/min (PE 14-2 150) można również obrabiać wrażliwe materiały.

## Mistrz dużych powierzchni. Polerowanie przy pomocy PE 14-1 180. Prawie jak na urlopie.



PE 14-1 180 przekonuje szczególnie swą niezwykłą siłą przeciągania i to przy ekstremalnie niskiej emisji hałasu. Szczególna możliwość obciążania dzięki zoptymalizowanemu chłodzeniu – szczególnie w dolnym zakresie obrotów. Regulator prędkości umożliwia powolne rozpoczęcie polerowania z dużym wyczuciem.



### Ponad horyzont

Dużą tarczą polerską o maksymalnej średnicy 250 mm można szybko i pewnie polerować poziome i pionowe płaszczyzny.



### Pozostać zawsze cool!

Powierzchnie problematyczne, które przykładowo są wrażliwe na ciepło, mogą być optymalnie obrabiane dzięki dużemu momentowi obrotowemu nawet przy najmniejszych obrotach.



### Praktyczne rozwiązania

Niewielka odległość od powierzchni, dzięki płaskiej głowicy przekładniowej, daje zawsze, szczególnie we wrażliwych i trudno dostępnych miejscach poczucie bezpieczeństwa.

## Prawdziwy przodownik. Każdy chętnie stawia na wydajność PE 14-1 180.



Właśnie podczas przygotowania samolotów poleruje się, dzięki niskiemu ciężarowi i doskonałemu manipulowaniu, przyjemnie i bez wysiłku duże powierzchnie pionowe i poziome głowicami polerskimi do  $\varnothing$  250 mm.



### Niezwykle prosta

Ergonomiczna, niska forma konstrukcyjna oraz nieznaczny ciężar umożliwiają również obróbkę we wszystkich położeniach w trudno dostępnych miejscach.



### Do pionowych prac

Lekka, poręczna i bardzo cicha. Są to zalety PE 14-1 180, gdy chodzi o obróbkę dużych powierzchni.



### Czysta sprawa

Ze swym ciężarem tylko 2,3 kg PE 14-1 180 jest najlżejszą polerką w swojej klasie. Nawet duże pionowe płaszczyzny stają się dziecinnie proste.



## XFE 7-15 150. Specjalista od wykończenia ze sprzęgłem jednokierunkowym

Polerka mimośrodowa FLEX XFE 7-15 150 nadaje się doskonale do perfekcyjnego wykończenia powierzchni. Sprzęgło jednokierunkowe i suw 15 mm pozwala uniknąć efektu holograficznego. Ponadto obróbka wykonywana jest przy niskich temperaturach powierzchni, chroniąc dodatkowo powierzchnię lakierową. Maszyna jest bardzo łatwa w obsłudze i stanowi idealne uzupełnienie dwustopniowego procesu polerowania. XFE 7-15 150 zachwyca w szczególności swoją niezwykle spokojną pracą. Silnik 710 W zapewnia wysoką wydajność i długi okres eksploatacji.



### **Pewny chwyt**

Aby zapewnić możliwie najmniejszą odległość do powierzchni, wyposażono maszynę w płaską głowicę przekładni. Dzięki temu maszynę można prowadzić pewnie w każdym położeniu.



### **Idealnie dopasowany**

Amortyzowany specjalny talerz na rzep (tylko dla XFE 7-15 150) nadaje się do gąbek min.  $\varnothing$  150 mm.



### **Miękka obudowa**

Ostona ochronna z uchwytem i wkładką SoftGrip jest ergonomicznie ukształtowana, co zapewnia optymalne i precyzyjne prowadzenie. Dodatkowy uchwyt można w razie potrzeby zamocować z boku (należy do wyposażenia podstawowego).



### **Z dużym wycuciem**

Regulator prędkości gazu do powolnego rozruchu z pełnym wycuciem i blokady trybu ciągłego.



### **Głowica zawsze chłodna**

Mocny silnik 710 W z wentylatorem o podwyższonej wydajności oraz optymalnym przepływem powietrza. Zoptymalizowany przepływ powietrza zapewnia możliwie najlepsze i najbardziej skuteczne chłodzenie przekładni i silnika.



### **Zawsze prawidłowy obrót**

Elektronika mikroprocesorowa z bezstopniowym nastawianiem wstępnym liczby obrotów w zakresie.

# Polerki

## PE 8-4 80



### Dane techniczne

Max. $\varnothing$ gąbki polerskiej	80 mm
Max. średnica tarczy	75 mm
Prędkość obrotowa biegu jałowego	1300-3900 /min
Moc pobierana	800 Wat
Moc oddawana	350 Wat
Mocowanie narzędzia	M 14
Długość kabla	4,0 m
Waga	1,8 kg

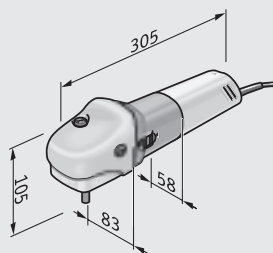

### Polerka do niewielkich powierzchni

- VR- elektronika: ze stabilizacją prędkości obrotowej za pomocą prądnicy tachometrycznej, z łagodnym rozruchem, zabezpieczeniem przeciążeniowym i ustawieniem wstępnym prędkości obrotowej.
- Lekka i poręczna do zastosowania na małych powierzchniach, w kątach i narożnikach
- Wyposażona jest w blokadę wrzeciona

Wyposażenie podstawowe	Zamówienie nr
PE 8-4 80	405.817
1 rękojeść boczna	194.034



### Ergonomiczna polerka z regulacją prędkości

- VR-mikroprocesorowa elektronika: ze stabilizacją prędkości obrotowej za pomocą prądnicy tachometrycznej, powolnym rozruchem, regulatorem prędkości, blokadą przed ponownym rozruchem po przerwie w zasilaniu prądem, zabezpieczeniem przeciążeniowym, kontrolą temperatury i ustawieniem wstępnym prędkości obrotowej
- Włącznik dodawania gazu do powolnego startu z wycuciem
- Ze względu na szeroki zakres liczby obrotów nadaje się doskonale do perfekcyjnych zadań z użyciem ściernic polerskich od  $\varnothing$  80 do maks.  $\varnothing$  160 mm
- Zalecany element polerski  $\varnothing$  140 mm
- Ergonomiczna konstrukcja
- Cienki specjalny uchwyt i ergonomicznie uformowana rękojeść sprawiają, że obsługa jest optymalna, a polerowanie przebiega bez wysiłku
- 4 metrowy kabel PUR H05-BQF: odporny na zużycie, giętki z dużą odpornością na ścieranie i załamanie
- Wyposażona jest w blokadę wrzeciona



### Dane techniczne

Max. $\varnothing$ gąbki polerskiej	160 mm
Max. średnica tarczy	125 mm
Prędkość obrotowa biegu jałowego	1100-3700 /min
Moc pobierana	1400 Wat
Moc oddawana	880 Wat
Mocowanie narzędzia	M 14
Wymiary (dt. x wys.)	375 x 120 mm
Długość kabla	4,0 m
Waga	2,2 kg

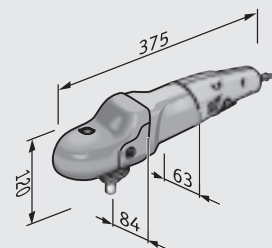

### Wyposażenie podstawowe

### Zamówienie nr

<b>PE 14-3 125</b>	<b>406.813</b>
1 rękojeść boczna	252.721
<b>PE 14-3 125 Set</b>	<b>407.569</b>
1 rękojeść boczna	252.721
1 talerz mocowany na rzep śr. 125mm	350.737
1 gąbka polerska PS-B 160	376.396
1 gąbka polerska PS-W 160	376.434
1 ściereczka z mikrowłókien MW-C	317.098
1 komponent P 03/06-LD 250 ml	403.377
1 komponent P 05/04-LD 250 ml	403.369



Dane techniczne

Max. Ø gąbki polerskiej	250 mm
Max. średnica tarczy	180 mm
Prędkość obrotowa biegu jałowego	250-1380 /min
Moc pobierana	1400 Wat
Moc oddawana	880 Wat
Mocowanie narzędzia	M 14
Wymiary ( dł. x wys.)	405x117 mm
Długość kabla	4,0 m
Waga	2,3 kg

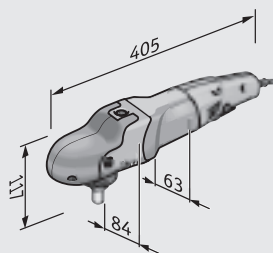

**Polerka z wysokim momentem obrotowym do obsługi dużych lakierowanych powierzchni**

- VR-Elektronika: bezstopniowe wstępne nastawienie liczby obrotów, utrzymanie stałej liczby obrotów poprzez generator tachometryczny, zabezpieczenie przeciążeniowe, blokada ponownego włączenia i nadzór temperatury
- Mocny silnik 1400 Watt z wydajnym wentylatorem do optymalnego chłodzenia
- Włącznik z powolnym rozruchem, zaczynając od biegu 1 (250 obr/min) i przycisk blokady do kontynuowania operacji
- Zoptymalizowane prowadzenie strumienia powietrza zapewnia możliwość najlepsze chłodzenie silnika i przekładni. Strumień powietrza nie jest kierowany w stronę użytkownika
- Nowoczesna kombinacja przekładni planetarnych i kątowych zapewnia ekstremalną redukcję hałasu
- Płaska głowica przekładni redukuje odległość do płaszczyzny. Umożliwia to pewne i bezpieczne prowadzenie urządzenia w każdej pozycji
- Rękojeść: ergonomicznie uformowana z powierzchnią SoftGrip. Urządzenie daje się prowadzić bardzo precyzyjne i leży w ręku zawsze dobrze, bezpiecznie i pewnie
- Blokada wrzeciona: idealnie umieszczona, by zapobiec nieumyślnemu przyciśnięciu, nie przeszkadza podczas pracy.
- Z ogumowaną powierzchnią zabezpieczającą przy odkładaniu
- W szczególności do obróbki dużych powierzchni poziomych i pionowych. Dla przemysłu motoryzacyjnego, morskiego, lotniczego
- Poleruje z bardzo niskimi obrotami i wysokim momentem obrotowym, np. w przypadku powierzchni wrażliwych na działanie ciepła
- 4 metrowy kabel PUR H05-BQF: odporny na zużycie, giętki z dużą odpornością na ścieranie i załamanie

Wyposażenie podstawowe

Zamówienie nr

PE 14-1 180	395.749
1 rękojeść	252.721





### POLISHFLEX, zmienna prędkość z wysokim momentem obrotowym

- VR-Elektronika: bezstopniowe wstępne nastawienie liczby obrotów, utrzymanie stałej liczby obrotów poprzez generator tachometryczny, zabezpieczenie przeciążeniowe, blokada ponownego włączenia i nadzór temperatury
- Mocny silnik 1400 Watt z wydajnym wentylatorem do optymalnego chłodzenia
- Włącznik z powolnym rozruchem, zaczynając od biegu 1 (380 obr/min) i przycisk blokady do kontynuowania operacji
- Zoptymalizowane prowadzenie strumienia powietrza zapewnia możliwe najlepsze chłodzenie silnika i przekładni. Strumień powietrza nie jest kierowany w stronę użytkownika
- Nowoczesna kombinacja przekładni planetarnych i kątowych zapewnia ekstremalną redukcję hałasu
- Płaska głowica przekładni redukuje odległość do płaszczyzny. Umożliwia to pewne i bezpieczne prowadzenie urządzenia w każdej pozycji
- Rękojeść: ergonomicznie uformowana z powierzchnią SoftGrip. Urządzenie daje się prowadzić bardzo precyzyjnie i leży w ręku zawsze dobrze, bezpiecznie i pewnie
- Blokada wrzeciona: idealnie umieszczona, by zapobiec nieumyślnemu przyciśnięciu, nie przeszkadza podczas pracy.
- Z ogumowaną powierzchnią zabezpieczającą przy odkładaniu
- 4 metrowy kabel PUR H05-BQF: odporny na zużycie, giętki z dużą odpornością na ścieranie i załamanie



### Dane techniczne

Max. Ø gąbki polerskiej	200 mm
Max. średnica tarczy	150 mm
Prędkość obrotowa biegu jałowego	380-2100 /min
Moc pobierana	1400 Wat
Moc oddawana	880 Wat
Mocowanie narzędzia	M 14
Wymiary (dt. x wys.)	405x117 mm
Długość kabla	4,0 m
Waga	2,3 kg

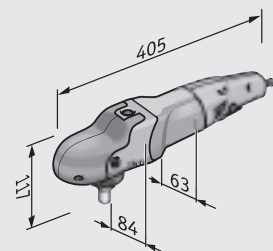

### Wyposażenie podstawowe

### Zamówienie nr

<b>PE 14-2 150</b>	<b>373.680</b>
1 rękojeść	252.721
<b>PE 14-2 150 Set</b>	<b>376.175</b>
1 rękojeść	252.721
1 talerz szlifierski na rzep, miękki, Ø 150 mm	350.745
1 gąbka polerska PS-B 160	376.396
1 gąbka do polerowania PS-BL 160	376.469
1 wetna polerska TW-PT 160	376.523
1 ściereczka z mikrowłókna MW-P	376.531
1 komponent P 03/06-LD 250 ml	403.377
1 komponent P 05/04-LD 250 ml	403.369
1 walizka transportowa	377.198
2 wkładki do walizki	377.201 / 377.228

# Polerki

## L 602 VR



### Dane techniczne

Max. $\varnothing$ gąbki polerskiej	220 mm
Max. średnica tarczy	175 mm
Prędkość obrotowa biegu jałowego	400-2400 /min
Moc pobierana	1500 Wat
Moc oddawana	1000 Wat
Mocowanie narzędzia	M 14
Długość kabla	4,0 m
Waga	3,5 kg

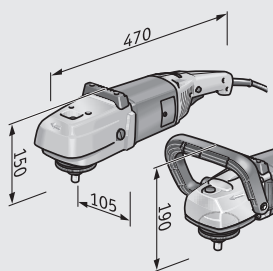

### Polerka z regulacją prędkości obrotowej i wysokim momentem obrotowym

- VR-Elektronika: bezstopniowe wstępne nastawienie liczby obrotów, utrzymanie stałej liczby obrotów poprzez generator tachometryczny, zabezpieczenie przeciążeniowe i nadzór temperatury
- Włącznik dodawania gazu do powolnego startu z wycuciem
- Mocny silnik 1500 wat o wysokim współczynniku sprawności
- Specjalna konstrukcja zapewniająca zmianę kierunku zasysanego do urządzenia powietrza stanowi dodatkową ochronę przed pyłem
- Możliwość przenoszenia wysokich obciążeń dzięki perfekcyjnemu chłodzeniu
- Optymalna obsługa dzięki zbalansowanemu rozłożeniu wagi i 3 wariantom uchwytu w zależności od zastosowania
- Gumowa listwa chroni maszynę i obrabiany przedmiot przed uszkodzeniem w momencie zmiany padu
- Wyposażona jest w blokadę wrzeciona

### Wyposażenie podstawowe

### Zamówienie nr

<b>L 602 VR</b>	<b>329.800</b>
1 rękojeść boczna	252.721
1 rękojeść pałkowa	287.709

Osprzet ze strony 318



### Klasyczna polerka z uchwytem

- VR- elektronika: ze stabilizacją prędkości obrotowej za pomocą prądnicy tachometrycznej, łagodnym rozruchem, zabezpieczeniem przeciążeniowym i ustawieniem wstępnym prędkości obrotowej.
- Ze względu na szeroki zakres liczby obrotów nadaje się doskonale do perfekcyjnych zadań z użyciem ściernic polerskich od  $\varnothing$  80 do maks.  $\varnothing$  140 mm
- Włącznik/Wyłącznik
- Wyposażona jest w blokadę wrzeciona
- Urządzenie można nabyć także w wersji 110 V



### Dane techniczne L 1503 VR

Max. $\varnothing$ gąbki polerskiej	140 mm
Max. średnica tarczy	125 mm
Prędkość obrotowa biegu jałowego	1200-3700 /min
Moc pobierana	1200 Wat
Moc oddawana	700 Wat
Długość kabla	4,0 m
Waga	1,9 kg

### Specjalna polerka z niską prędkością obrotową, 1600 Wat

- Silnik dużej mocy do ekstremalnych obciążeń
- Niska prędkość obrotowa i wysoki moment obrotowy
- Solidna metalowa obudowa dla optymalnego odprowadzenia ciepła
- Do pracy ciągłej z dużą głowicą polerską do czyszczenia, polerowania i polerowania końcowego drewna, laminatów i stali szlachetnej
- Włącznik/Wyłącznik
- Wyposażona jest w blokadę wrzeciona

### Dane techniczne L 1202

Max. $\varnothing$ gąbki polerskiej	250 mm
Max. średnica tarczy	175 mm
Prędkość obrotowa biegu jałowego	1750 /min
Moc pobierana	1600 Wat
Moc oddawana	1100 Wat
Mocowanie narzędzia	M 14
Długość kabla	4,0 m
Waga	5,1 kg

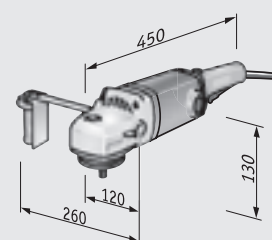
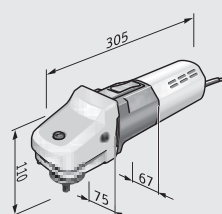

### Wyposażenie podstawowe

### Zamówienie nr

<b>L 1503 VR</b>	<b>250.280</b>
1 rękojeść boczna	194.034
<b>L 1202</b>	<b>278.688</b>
1 rękojeść boczna	193.356
1 ochrona rąk	253.618
1 uchwyt	253.510

## Polerki

### XFE 7-15 150



**Nowość**

#### Dane techniczne

Max. $\varnothing$ gąbki polerskiej	160 mm
Max. średnica tarczy	150 mm
Skok	15 mm
Liczba obrotów biegu jałowego	2900-8600 /min
Moc pobierana	710 Wat
Moc oddawana	420 Wat
Długość kabla	4,0 m
Waga	2,4 kg

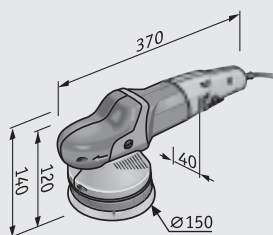

#### Polerki mimośrodowe

- VR-mikroprocesorowa elektronika: ze stabilizacją prędkości obrotowej za pomocą prądnicy tachometrycznej, powolnym rozruchem, regulatorem prędkości, blokadą przed ponownym rozruchem po przerwie w zasilaniu prądem, zabezpieczeniem przeciążeniowym, kontrolą temperatury i ustawieniem wstępnym prędkości obrotowej
- Napęd ze sprzęgłem jednokierunkowym do obszaru wykończenia bez efektu holograficznego
- 15 mm skok talerza dla uzyskania wysokiej skuteczności
- Włącznik z powolnym rozruchem i przycisk blokady do kontynuowania operacji
- Ze specjalnym wytłumionym talerzem na rzep do polerowania.
- Wysoki spokojny bieg dzięki przeciwwadze
- Zoptymalizowane prowadzenie strumienia powietrza zapewnia możliwość najlepsze chłodzenie silnika i przekładni. Strumień powietrza nie jest kierowany w stronę użytkownika
- Płaska głowica przekładni redukuje odległość do płaszczyzny. Umożliwia to pewne i bezpieczne prowadzenie urządzenia w każdej pozycji
- Rękojeść: ergonomicznie uformowana z powierzchnią SoftGrip. Urządzenie daje się prowadzić bardzo precyzyjnie i leży w ręku zawsze dobrze, bezpiecznie i pewnie
- Ponieważ powstawanie ciepła na powierzchni jest niewielkie, idealnie nadaje się do lakierów wrażliwych na zmianę temperatury.

#### Wyposażenie podstawowe

#### Zamówienie nr

XFE 7-15 150	418.080
1 specjalny talerz na rzep, średnica 150	437.077

Osprzet ze strony 318



### Rotacyjna polerka mimośrodowa

- VR-mikroprocesorowa elektronika: ze stabilizacją prędkości obrotowej za pomocą prądnicy tachometrycznej, powolnym rozruchem, regulatorem prędkości, blokadą przed ponownym rozruchem po przerwie w zasilaniu prądem, zabezpieczeniem przeciążeniowym, kontrolą temperatury i ustawieniem wstępnym prędkości obrotowej
- 8 mm skok talerza dla uzyskania wysokiej skuteczności
- Stała prędkość posuwu zapewnia równomierny efekt końcowy
- Ze specjalnym wytłumionym talerzem na rzep do polerowania.
- Zdemontowana, ergonomiczna, pałkowata rękojeść i osłona w celu optymalnej obsługi we wszystkich zakresach stosowania.
- Ponieważ powstawanie ciepła na powierzchni jest niewielkie, idealnie nadaje się do lakierów wrażliwych na zmianę temperatury.
- Wysoki spokojny bieg dzięki przeciwwadze
- Nieduża wysokość i mała waga
- Wyposażona jest w blokadę wrzeciona
- Urządzenie można nabyć także w wersji 110 V

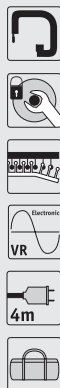

### Dane techniczne

Max. Ø gąbki polerskiej	160 mm
Talerz na rzep-średnica	140 mm
Prędkość obrotowa biegu jałowego	160-480 /min
Skok	8 mm
Liczba obrotów biegu jałowego	3200-9600 /min
Moc pobierana	1010 Wat
Moc oddawana	590 Wat
Długość kabla	4,0 m
Waga	2,6 kg

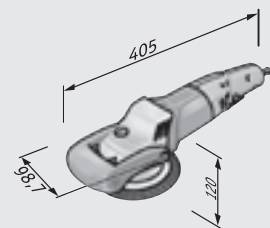

### Wyposażenie podstawowe

### Zamówienie nr

<b>XC 3401 VRG</b>	<b>322.008</b>
1 rękojeść pałkowa	333.565
1 specjalny talerz na rzep, średnica 150	342.637
<b>XC 3401 VRG Set</b>	<b>334.081</b>
1 rękojeść pałkowa	333.565
1 specjalny talerz na rzep, średnica 150	342.637
1 gąbka polerska PS-W 160	376.434
1 ściereczka z mikrowłókien MW-C	317.098
1 komponent P 03/06-LD 250 ml	403.377
1 komponent P 05/04-LD 250 ml	403.369
1 torba transportowa	333.573

## Polerowanie nie jest równe polerowaniu.

Powszechnie uważa się po prostu, że polerowanie to gładkie szlifowanie powierzchni w celu uzyskania połysku. Definicja tego pojęcia podana przez profesjonalistę jest jednak znacznie obszerniejsza. Dobra „politura” włącznie z przygotowaniem i pielęgnacją lakieru zawiera trzy następujące czynności:

**POLEROWANIE:** zastosowanie mechanicznego procesu w celu uzyskania gładkiej powierzchni o wysokim połysku.

**ZAMYKANIE POWIERZCHNI:** trwałe zamknięcie porowatej powierzchni.

**PIELĘGNACJA LAKIERU:** pielęgnacja lakieru poprzez woskowanie.



### Profesjonalne wskazówki do pielęgnacji lakieru

- Gruntownie wyczyścić powierzchnię.
- Środki nakładać oszczędnie i równomiernie.
- Zwracać uwagę, aby powierzchnia była absolutnie sucha.
- Unikać promieni słonecznych, wysokiej temperatury, wilgotności i temperatur poniżej zera.



### Profesjonalne wskazówki do utrwalaania powierzchni

- Najpierw przeprowadzić intensywne gruntowne czyszczenie.
- Powierzchnię oczyścić ze złuszczonej części farb i lakierów.
- Uwaga: Przy nieodpowiednim zastosowaniu zamyka się nie tylko powierzchnię lakieru, ale również i brud.



### Profesjonalne wskazówki

- Nie wolno nigdy stosować środków polerskich w pełnym słońcu, przy wysokich temperaturach lub wysokiej wilgotności powietrza.
- Powierzchnie lakierowane należy przed każdą obróbką dokładnie wymyć i wysuszyć.
- Nie używać żadnych brudnych ścierek ani gąbek.
- Unikać przejść, które mogą spowodować nieprawidłowości i tworzenie się smug.
- Gąbki polerskie regularnie wymieniać i prać.
- Wszelkie środki stosować bardzo oszczędnie. Zbyt duże dozowanie utrudnia polerowanie i wpływa niekorzystnie na końcową jakość.

### Wskazówki FLEX

1. Przed rozpoczęciem prac, należy okleić wszystkie gumowe części, uszczelnienia jak również części nielakierowane. W ten sposób oszczędzą sobie Państwo późniejszego żmudnego czyszczenia.

2. Należy stosować zalecaną kombinację prędkości obrotowej maszyny i odpowiednich padów roboczych.

3. Najpierw należy sprawdzić politurę w niewidocznym miejscu.

4. Należy rozpocząć od stopnia prędkości obrotowej 1 i przejść maksymalnie do 2300/min.

5. Stale należy sprawdzać temperaturę powierzchni przyciskając do niej dłoń. Temperatura może być maksymalnie letnia. Zbyt mocny docisk i za wysoka liczba obrotów prowadzą do uszkodzeń powierzchni.

6. Należy pozwolić, aby maszyna pracowała swoim własnym ciężarem.

7. Gąbkę, ewentualnie wełnę należy lekko zwilżyć przed polerowaniem. Ułatwi to pracę i zapobiegnie szybkiemu wysychaniu politury, względnie lakieru zabezpieczającego.

8. Każde zanieczyszczenie wełny lub gąbki może w istotny sposób negatywnie wpłynąć na rezultat pracy.

9. Zawsze należy stosować do tego samego środka tę samą gąbkę/ wełnę.

10. Sucha politura może spowodować uszkodzenia powierzchni, dlatego stale należy zwilżać powierzchnię za pomocą rozpylacza.

11. Aby uniknąć uszkodzeń powierzchni i osiągnąć jednorodny rezultat, należy stale poruszać maszyną.

12. Po wszystkich pracach należy usuwać nadmiar środka polerskiego z powierzchni czystą ściereczką z mikrofazy, którą należy stosować tylko do jednego środka polerskiego.

13. Czyszczenie wełny, gąbek i ściereczek z mikrofazy po użyciu zwiększa ich żywotność.

## Rotacyjnie czy mimośrodowo?

Tak jak na wiele pytań, stawianych podczas całego naszego życia, i tutaj nie można otrzymać jednoznacznej odpowiedzi. Czy lepiej wybrać urządzenie rotacyjne czy mimośrodowe? Podobnie jak wybór odpowiedniej polityry zależy to od danego zadania. Zasadniczo można powiedzieć, że urządzenia rotacyjne są stosowane przede wszystkim do zastosowań profesjonalnych. Urządzenia mimośrodowe stosowane do zastosowań profesjonalnych preferencyjnie nadają się do wykończeniowych procedur dwustopniowych. Do zastosowań półprofesjonalnych zalecane są polerki z mimośrodowym ruchem obrotowym, które chronią powierzchnię przed uszkodzeniami.

### **ROTACYJNIE: z pełnym wyczuciem i agresywnie**

Polerowanie wymaga generalnie bardzo dużo wyczucia i precyzji. Przy użyciu maszyny rotacyjnej pokonają Państwo jako profesjonaliści wszystkie sytuacje wynikające z procesu obróbki. Proszę pamiętać przy tym o dwóch następujących rzeczach: Po pierwsze – ruch rotacyjny oddziałuje znacznie bardziej agresywnie na powierzchnię, niż przy zastosowaniu urządzenia mimośrodowego. Po drugie – przy nieodpowiednim zastosowaniu mogą powstać bardzo szybko zmatowiałe plamy.

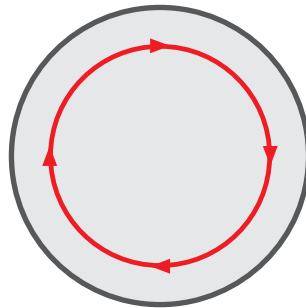

#### **rotacyjny**

Talerz wykonuje ruch obrotowy. Polerki rotacyjne charakteryzują się niezwykle wysoką efektywnością szlifowania i stanowią najszybszy sposób do usuwania zarysowań.

### **MIMOŚRODOWO: efektywnie i skutecznie**

Modele mimośrodowe są prawdziwymi specjalistami – jednak nieczęsto lubianymi przez innych specjalistów. Nie dotyczy to z pewnością maszyn polerskich z napędem mimośrodowym. Nic dziwnego, w końcu urządzenia te zapewniają efektywną i wydajną pracę. Charakterystyczny ruch i duży suw (XFE 7-15 150) lub permanentny napęd wymuszony (XC 3401 VRG) umożliwiają nie tylko dobrą impregnację polakierowanej powierzchni, lecz także polerowanie bez efektu holograficznego.

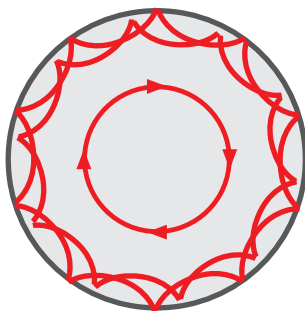

#### **mimośrodowy**

Talerz z napędem wymuszonym wykonuje dodatkowo ruch mimośrodowy. Osiąga wysoką efektywność szlifowania i umożliwia pracę bez efektu holograficznego. Idealny do usuwania zadrapań i prac wykończeniowych.

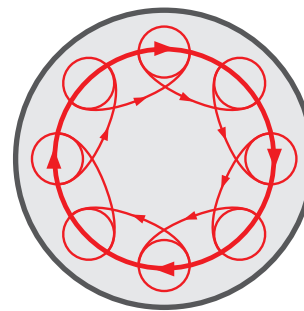

#### **mimośrodowy (XFE 7-15 150)**

Talerz swobodnie się porusza (bez napędu) i wykonuje ruch mimośrodowy. Umożliwia pracę bez efektu holograficznego, a jego łatwa obsługa umożliwia korzystanie przez wszystkich użytkowników.

## Bezproblemowy Osprzęt FLEX i polerki idealnie dopasowane



W celu uzyskania optymalnych wyników niezwykle ważne jest współdziałanie między maszyną, a politurą względnie gąbkami, a wełną. W zależności od uszkodzenia lakieru (zarysowania, hologramy itp.) należy zastosować odpowiedni osprzęt. Zadrapania można usuwać niebieską gąbką polerską lub politurą szlifierską FLEX.



### Perfekcyjne polerowanie

Do usuwania silnych zadrapań zalecane jest futro polerskie w połączeniu z politurą szlifierską FLEX.



### Idealna harmonia

Zadrapania można usuwać niebieską gąbką polerską lub politurą szlifierską FLEX.



### Doskonały połysk





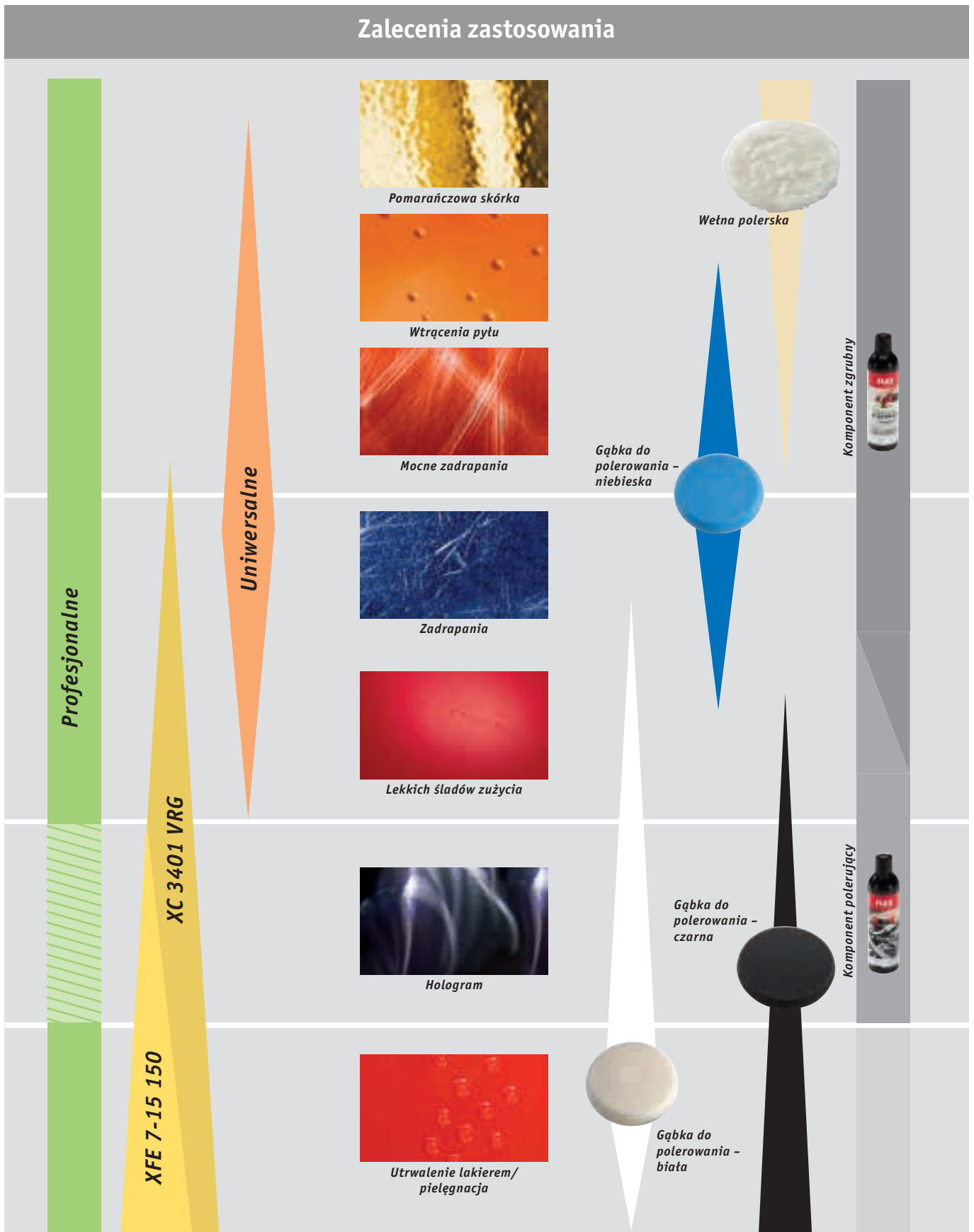

Do utrwalenia powierzchni i pielęgnacji nadaje się przede wszystkim polerka mi-  
mośrodowa.



## Zalecenia zastosowania

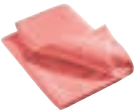









# Polerki Osprzęt



Typ/Model	Opis	Oznaczenie	Treść / Wymiary w mm	JO	Zamówienie nr	PE 8-4 80	PE 14-3 125	PE 14-2 150	PE 14-1 180	L 602 VR	L 1503 VR	L 1202	XFE 7-15 150	XC 3401 VRG
Komponent zgrubny 	Nie zawierająca silikonu szlifowana politura o wysokim ścieraniu i średnim potysku. Do usuwania np. wtrąceń pyłu, oparów farb, śladów szlifowania w połączeniu z sierścią. W połączeniu z odpowiednią gąbką, idealnie nadaje się do usuwania śladów eksploatacji, odnawiania wyblakłych powłok i usuwania hologramów.	P 05/04-LD	250 ml	1	403.369	■	■	■	■	■	■	■	■	■
Komponent polerujący 	Nie zawierająca silikonu precyzyjnie szlifowana politura na wysoki połysk z bardzo niską możliwością zakurzenia. Do polerowania nowego, matowego i lekko porysowanego lakieru. Ze względu na nowatorski środek ścierny nano, także idealny do lakierów odpornych na zarysowanie. Zapewnia doskonale wykończenie dla powłok, które zostały poddane obróbce wstępnej ze szlifowaną politurą P 05/04-LD.	P 03/06-LD	250 ml	1	403.377	■	■	■	■	■	■	■	■	■
Sukno polerskie z mikrofibry, Classic 	Do oszczędnego usuwania pozostałości z polerowania i uszczelniania. Do perfekcyjnego wykończenia powierzchni i osiągnięcia głębokiego potysku.	MW-C	400 x 400	1	317.098	■	■	■	■	■	■	■	■	■
Ściereczka do polerowania z mikrowłókna Premium 	Bardzo wysokie i miękkie włosie umożliwia usunięcie pozostałości niezawodnie i bardzo delikatnie. Dzięki temu ściereczka z mikrowłókien nadaje się perfekcyjnie do optymalnej obróbki końcowej powierzchni lakierowanej. Można ją również stosować do mycia pojazdu. Długi okres wytrzymałości; można pracować w pralce automatycznej (bez użycia płynów do płukania tkanin).	MW-P	400 x 400	1	376.531	■	■	■	■	■	■	■	■	■
Talerz-rzep z kółkiem zębatym  	Tłumiony specjalny talerz polerski na rzepy, do mocowania mniejszych gąbek np. PS-W 140 mm. Gąbki o tych wymiarach nadają się idealnie do punktowych reparatur i prac na małych powierzchniach np. kolumnkach o profilu C. Ze względu na specjalne mocowanie talerz ten przeznaczony jest wyłącznie do XC 3401 VRG.	BP-M D115 XC	115 Ø	1	386.715	-	-	-	-	-	-	-	-	■
	Wytlumiony talerz szlifierski do polerowania, do gąbek polerskich o max. Ø 160 mm. Specjalne mocowanie talerza wyłącznie do XC 3401 VRG.	BP-M D140 XC	140 Ø	1	342.637	-	-	-	-	-	-	-	-	■

■ odpowiedni  
- nie nadaje się

Typ/Model	Opis	Oznaczenie	Wymiary w mm	JO	Zamówienie nr	PE 8-4 80	PE 14-3 125	PE 14-2 150	PE 14-1 180	L 602 VR	L 1503 VR	L 1202	XFE 7-15 150	XC 3401 VRG
Talerz na rzep wytłumiony M 14 	12 mm kauczuku komórkowego zapewnia równomierne rozdzielanie nacisku podczas szlifowania, polerowania oraz utrwalającego zamykania powierzchni.	BP-M D75 M14	75 Ø	1	420.492	■	■	■	-	-	■	-	-	-
		BP-M D115 M14	115 Ø	1	240.311	-	■	■	■	-	-	-	-	-
		BP-M D125 M14	125 Ø	1	350.737	-	■	■	■	■	■	■	-	-
		BP-M D150 M14	150 Ø	1	350.745	-	-	■	■	■	-	■	-	-
Specjalny talerz na rzep amortyzowany 	Amortyzowany talerz na rzep z PU 10 mm, średniej twardości. Dzięki specjalnemu mocowaniu talerz można stosować wyłącznie z XFE.	BP-M D150 XFE/XCE	150 Ø	1	437.077	-	-	-	-	-	-	■	-	
Gąbka do polerowania - niebieska 	Gąbka o średniotwardej i grubej piankowej strukturze i wysokiej wytrzymałości na rozerwanie. Ze zmniejszoną grubością weluru dla niezawodnego polerowania i jako pomoc do centrowania. W połączeniu z pastą polerską nadaje się szczególnie do zwiertzałych, matowych lakierów i rys.	PS-B 80	80 Ø x 30	1	420.468	■	■	■	-	-	■	-	-	
		PS-B 140	140 Ø x 30	1	376.388	-	■	■	■	■	■	-	-	■
		PS-B 160	160 Ø x 30	1	376.396	-	■	■	■	■	-	■	■	■
		PS-B 200	200 Ø x 30	1	376.418	-	-	■	■	■	-	■	-	-
Gąbka do polerowania - biała 	Gąbka o średniotwardej i drobnej strukturze piankowej i ekstremalnej wytrzymałości na rozerwanie. Ze zmniejszoną grubością weluru dla niezawodnego polerowania i jako pomoc do centrowania. Nadaje się szczególnie w połączeniu z pastą polerską do usuwania nieznacznych śladów zużycia lub smug.	PS-W 80	80 Ø x 30	1	420.476	■	■	■	-	-	■	-	-	
		PS-W 140	140 Ø x 30	1	376.426	-	■	■	■	■	■	-	-	■
		PS-W 160	160 Ø x 30	1	376.434	-	■	■	■	■	-	■	■	■
		PS-W 200	200 Ø x 30	1	376.442	-	-	■	■	■	-	■	-	-
Gąbka do polerowania - czarna 	Gąbka o bardzo miękkiej i ekstremalnie drobnej strukturze piankowej. Ze zmniejszonym welurem do niezawodnego polerowania i jako pomoc do centrowania. W połączeniu z pastą szlifierską nadaje się szczególnie do usuwania hologramów natomiast w połączeniu z delikatną pastą szlifierską nadaje się najlepiej do pielęgnacji lakierów i ich uszczelniania.	PS-BL 140	140 Ø x 30	1	376.450	-	■	■	■	■	-	-	■	
		PS-BL 160	160 Ø x 30	1	376.469	-	■	■	■	■	-	■	■	■
		PS-BL 200	200 Ø x 30	1	376.477	-	-	■	■	■	-	■	-	-
Profilowana gąbka polerska (czarna) 	Profilowana gąbka o bardzo miękkiej i ekstremalnie drobnej strukturze piankowej. Specjalnie zaprojektowana dwuwarstwowa struktura "Sandwich PerfectTouch" z dodatkową białą warstwą piankowego podłoża, sprawia że podkładka jest bardziej sztywna i nie ulega zbyt mocnej kompresji (ściśnięciu). Dzięki czemu skuteczniej i pewniej można usunąć hologramy i mikro rysy. Dzięki specjalnej strukturze zostaje wydłużona żywotność tarczy polerskiej. Zmniejszony welur do niezawodnego polerowania i jako pomoc do centrowania. W połączeniu z pastą szlifierską nadaje się szczególnie do usuwania hologramów natomiast w połączeniu z delikatną pastą szlifierską nadaje się najlepiej do pielęgnacji lakierów i ich uszczelniania.	PSW-BL 140	140 Ø x 30	1	376.485	-	■	■	■	■	-	-	■	
		PSW-BL 160	160 Ø x 30	1	376.493	-	■	■	■	■	-	■	■	■
		PSW-BL 200	200 Ø x 30	1	376.507	-	-	■	■	■	-	■	-	-
Gąbka polerska żółta 	Gąbka o średnio twardej i grubej piankowej strukturze. Duża średnica i forma "Frisbee" są idealne do obróbki rozległych powierzchni np. w obszarach morskich i lotniczych. W połączeniu z pastą polerską nadaje się szczególnie do zwiertzałych i matowych lakierów.	PSF-Y 220	220 Ø x 20	1	256.908	-	-	-	■	■	-	■	-	

Typ/Model	Opis	Oznaczenie	Wymiary w mm	JO	Zamówienie nr	PE 8-4 80	PE 14-3 125	PE 14-2 150	PE 14-1 180	L 602 VR	L 1503 VR	L 1202	XFE 7-15 150	XC 3401 VRG	
<p>Gąbka do polerowania – biała</p> 	<p>Gąbka o średnio twardej i drobnej piankowej strukturze. Duża średnica i forma "Frisbee" są idealne do obróbki rozległych powierzchni np. w obszarach morskich i lotniczych. W połączeniu z pastą szlifierską nadaje się szczególnie do usuwania nieznacznych śladów zużycia lub smug.</p>	PSF-W 220	220 Ø x 30	1	256.909	-	-	-	■	■	-	■	-	-	
<p>Pad wełniany, klasyczny</p> 	<p>Wełna polerska składająca się w 90% z wełny naturalnej i w 10% z poliestru. Skład ten zapewnia dłuższy okres użytkowania i lepszą objętość. W połączeniu z pastą polerską zapewnia wysoką skuteczność polerowania.</p>	TW-C 150	150 Ø	1	342.521	-	■	■	■	■	-	■	■	■	
		TW-C 200	200 Ø	1	350.265	-	-	■	■	■	-	■	-	-	-
<p>Pad polerski (wełniany) premium</p> 	<p>Wełna polerska składająca się w 90% z wełny naturalnej i w 10% z poliestru. Skład ten zapewnia uzyskanie dłuższego okresu użytkowania i lepszej objętości. Poza tym można wypolerować np. ślady szlifowania o 30% szybciej niż przy użyciu gąbki. Idealna do lakierów UV i najnowszej generacji lakierów odpornych na zadrapania. Wysoka skuteczność polerowania w połączeniu z pastą szlifierską. Dzięki specjalnej strukturze "Sandwich PerfectTouch" i dodatkowej pomarańczowej warstwie piankowej, podkładka uzyskuje lekkie tłumienie i znacznie większą sztywność. Dzięki temu podkładkę można zawsze perfekcyjnie przyłożyć i prowadzić nawet w miejscach trudno dostępnych.</p>	TW-PT 80	80 Ø	1	420.484	■	■	■	-	-	■	-	-	-	
		TW-PT 140	140 Ø	1	376.515	-	■	■	■	■	■	-	-	-	■
		TW-PT 160	160 Ø	1	376.523	-	■	■	■	■	-	■	■	■	■
<p>Wełna polerska</p> 	<p>Klasyczna skóra do polerowania w formie "Frisbee" ze 100% wełny naturalnej. Ze względu na dużą średnicę i formę "Frisbee" skóra ta nadaje się idealnie do obróbki rozległych powierzchni w obszarach morskich i lotniczych. Wysoką skuteczność polerowania zapewnia połączenie z pastą polerską.</p>	WF-C 230	230 Ø	1	398.632	-	-	-	■	■	-	■	-	-	
<p>Naktadka z wełny owczej</p> 	<p>Kotpek wełniany polerski z ciążem sznurowym w 100% z wełny jagnięcej otaczający elastyczną tarczę polerską, idealny do konserwacji łożdi. W połączeniu z pastą polerską zapewnia wysoką skuteczność polerowania. Dostosowany do elastycznych tarcz polerskich.</p>	WH-C 180	180 Ø	1	123.870	-	-	■	■	■	-	■	-	-	
<p>Elastyczny talerz</p> 	<p>Uchwyt dla naktadki z wełny owczej. Z zaokrąglonym kałczukiem komórkowym dla równomiernego rozdzielenia nacisku podczas polerowania. Z kołnierzem gwintowanym M 14.</p>	BP D175 WH	175 Ø	1	123.862	-	-	■	■	■	-	■	-	-	
<p>Talerz filcowy</p> 	<p>Podkładka z włókna z gwintowanym kołnierzem M 14, do usuwania zadrapań na szkle i akrylu i polerowania na wysoki potysk stali szlachetnej. Za każdym razem należy stosować odpowiednie środki polerskie.</p>		125 Ø	1	122.726	-	■	■	■	■	■	-	-		
			175 Ø	1	122.734	-	-	■	■	■	-	■	-	-	
<p>Podkładka z włókna bez gwintu</p> 	<p>Z podkładką z włókna.</p>		125 Ø	1	122.742	-	■	■	■	■	■	-	-		
			175 Ø	1	122.750	-	-	■	■	■	-	■	-	-	
<p>Mocowanie tarczy polerskiej, M 14</p> 			60	1	123.803	-	-	-	■	-	-	■	-	-	

■ odpowiedni  
- nie nadaje się

Typ/Model	Opis	Oznaczenie	Wymiary w mm	JO	Zamówienie nr	PE 8-4 80	PE 14-3 125	PE 14-2 150	PE 14-1 180	L 602 VR	L 1503 VR	L 1202	XFE 7-15 150	XC 3401 VRG
 Rękojeść SoftVib	Rękojeść boczna SoftVib z tłumieniem drgań redukuje znacznie wibracje, chroniąc stawy dłoni użytkownika.	GS-M M14 SVM 14		1	325.384	-	■	■	■	■	■	-	■	■
 Torba na polerkę	Praktyczna torba na ramię z miejscem na maszynę i osprzęt, z przegródkami.	TB-L 460x260x300		1	333.573	■	■	■	■	-	■	-	■	■
 Walizka transportowa	Walizka bez wkładki na PE 14-2 150, PE 14-3 125, PE 14-1 180, L 1503 VR i XC 3401 VRG oraz bogaty osprzęt.	TK-L 528x368x125/65	528 x 368 x 125/65	1	377.198	-	■	■	■	-	■	-	-	■
Wkładka do walizki-wieko	Pasująca wkładka na gąbkę/wetnę Ø 160/200, ściereczki z mikrowłókna i pastę polerską do pokrywy walizki transportowej 377.198.	TKE-T PE14/XC		1	377.201	-	-	-	-	-	-	-	-	-
Wkładka do walizki-dno	Wkładka do walizki, umożliwia praktyczne przechowywanie urządzenia, talerza na rzepy, gąbki/wetnę Ø 140 i dalsze elementy osprzętu 377.198.	TKE-B PE14/XC		1	377.228	-	-	-	-	-	-	-	-	-



## Elektronarzędzia do obróbki kamienia

Od prawie wieku FLEX jest kompetentnym i innowacyjnym partnerem w zakresie obróbki kamienia i szkła. W tym czasie, przy współpracy z doświadczonymi rzemieślnikami, firma FLEX stworzyła i nadal tworzy bogaty program maszyn i osprzętu, program będący zawsze o krok przed.

### Obróbka kamienia i szkła

Polerka na mokro	326
Wiertarki kątowe	334
Jednostki do wiercenia koronowego	336
Groszkowniki	337
Szlifierki do pracy na sucho	339
Osprzęt	341
Przecinarka do kamienia CS 60 WET	344
Osprzęt	349

## FLEX i kamień naturalny. Połączenie doskonałe.

Kamień naturalny rządzi się własnymi prawami. Tutaj potrzebni są specjaliści. Fachowcy, którzy rozumieją kamień i jeszcze w półfabrykacie zauważą grę kolorów i odcieni, którzy sprawią, że poddany obróbce kamień stanie się jedynym w swoim rodzaju arcydziełem. I ci, którzy wiedzą, że dobra praca wymaga dobrych narzędzi.







Od 90-ciu lat FLEX jest kompetentnym i innowacyjnym partnerem w zakresie obróbki kamienia naturalnego. W tym czasie przy współpracy z doświadczonymi kamieniarzami, firma FLEX stworzyła bogaty program maszyn, który wyznacza wszelakie kryteria. Zarówno w zakresie wytrzymałości i niezawodności, jak również w prowadzeniu narzędzi, łatwej konserwacji, a przede wszystkim w zakresie bezpieczeństwa podczas prac na mokro. Obszerny program kamienia naturalnego FLEX oferuje wszystko: począwszy od szlifierek na mokro i na sucho, rozcinaków kamieni, maszyny trzonowej, wiertarek do otworów ślepych i pod gwint, ciśnieniowych zbiorników wody przez transformatory separacyjne, ssawki bezpieczeństwa aż do tarcz ściernych, pierścieni szlifierskich i narzędzi diamentowych.

Długoletnia pozycja lidera w branży, to również wiedza pracujących tutaj inżynierów na temat natury kamienia, jego właściwości i wrażliwych punktów. Dlatego w przypadku maszyn FLEX oczywistą sprawą jest, że nie uszkadzają one i nie zanieczyszczają drogiego materiału, jakim jest naturalny kamień, lecz uszlachetniają go w sposób profesjonalny i odpowiedni-to właśnie jest doskonałe połączenie.





## Tutaj pasuje kamień do kamienia.

							
	LE 12-3 100 WET	L 12-3 100 WET	LE 12-3 100 WET, PRCD	L 12-3 100 WET, PRCD	LW 802 VR	LW 1202	LW 1202 S
Max. Ø gąbki polerskiej mm	115	115	115	115	130	130	130
Pobór mocy wat	1150	1150	1150	1150	1800	1600	1600
Prędkość obrotowa jałowa w obr./min	1200-3700	3700	1200-3700	3700	800-2400	1750	1750
Mocowanie narzędzia	M 14	M 14	M 14	M 14	M 14	M 14	M 14
Bezpieczeństwo elektryczne/ podłączenie do sieci	wtyczką konturową	wtyczką konturową	PRCD-ochronny wyłącznik różnicowo-prądowy	PRCD-ochronny wyłącznik różnicowo-prądowy	wtyczką konturową	wtyczką konturową	PRCD-ochronny wyłącznik różnicowo-prądowy
Waga kg	2,4	2,4	2,4	2,4	4,3	5,1	5,1



## Woda i prąd. Połączenie tylko dla profesjonalistów.

Polerki do kamienia (na mokro) L 12-3 100 WET i LE 12-3 100 WET wyposażone są w mocny silnik 1150 W o wysokim momencie obrotowym. Obszar jest powlekany proszkowo lub lakierowany, co zapewnia dodatkową ochronę przed zużyciem na skutek działania ściernych pyłów. Obie maszyny dostępne są w wersji „transformatorowej” (z kablem przyłączeniowym i wtyczką konturową 12 h do podłączenia do transformatora separacyjnego) lub „PRCD” (indywidualny przełącznik ochronny zintegrowany w kablu).



### Pewniejszy chwyt

Ostona z uchwytem i uchwyt pałkowy zapewniają przyjemną obsługę i precyzyjne prowadzenie. Użytkownik panuje zawsze nad maszyną – także przy pracy w pozycji pionowej.



### Mocowanie narzędzi: M 14

Do mocowanego talerza ze szybkozłączem lub na rzep.



### Blokada wrzeciona

Prosta zmiana narzędzi przez wbudowaną blokadę wrzeciona.



### Tutaj liczy się pewny chwyt

Doprowadzenie i regulacja przepływu wody znajduje się pod obudową. Dzięki temu powstaje wolny obszar chwytny, bezpośrednio nad talem polerskim.



### Idealnie dopasowana siła

Modele dysponują mocnym silnikiem 1150 wat i zamontowaną elektroniką z łagodnym rozruchem, zabezpieczeniem przeciążeniowym i utrzymaniem stałej liczby obrotów pod obciążeniem. Szlifierka LE 12-3 100 WET wyposażona jest dodatkowo w regulację obrotów 1200 – 3700 1 / min.



### Z użyciem wody!

Prosta i łatwo dostępna obsługa regulacji dopływu wody.



### Elastyczne połączenie

Przyłącze wody z mosiądzu na wąż 1" nie jest zamontowane bezpośrednio na urządzeniu, tylko na bardzo giętkim węży specjalnym o długości 2 m.



### Idealnie dopasowany

Wąż nie wymaga żadnego dodatkowego mocowania. Eliminuje to uszkodzenie przez opaski zaciskowe.

## Z użyciem wody! Sprytne rozwiązania ułatwiają pracę.



Przyłącze wody polerek do kamienia (na mokro) L 12-3 100 WET i LE 12-3 100 WET zostało przełożone na dolną stronę obudowy. Teraz maszyny w każdym położeniu można prowadzić precyzyjnie i bezpiecznie przy nieograniczonym widoku przedmiotu obrabianego. Dzięki dużemu momentowi obrotowemu polerki do kamienia (na mokro) przeciągają pewnie niemal w każdym położeniu i przy każdym ciśnieniu.

## Świetne pomysły. Optymalna obsługa zapewnia najlepszą jakość pracy.



Polerki do kamienia (na mokro) L 12-3 100 WET i LE 12-3 100 WET w połączeniu z tarczami diamentowymi na rzep FLEX nadają się optymalnie do polerowania krawędzi ciętych.



### Jasny obraz

Doskonała obsługa i wolny obszar chwytu umożliwiają dokładną i precyzyjną obróbkę krawędzi.



### Poziomy i pionowy

Ostona z uchwytem i ergonomiczny uchwyt pałkowy ułatwia pracę w pozycji pionowej. Maszynę można prowadzić zawsze pewnie i bezpiecznie.

## Obróbka kamienia i szkła

LE 12-3 100 WET

L 12-3 100 WET



### Dane techniczne

Max. Ø gąbki polerskiej	115 mm
Prędkość obrotowa biegu jałowego LE 12-3 100 WET + PRCD	1200-3700 /min
Prędkość obrotowa biegu jałowego L 12-3 100 WET + PRCD	3700 /min
Moc pobierana	1150 Wat
Moc oddawana	700 Wat
Mocowanie narzędzia	M 14
Wymiary (dł. x wys.)	350 x 140 mm
Podłączenie węża szybko-złączką	2 m
Długość kabla LE/L 12-3 100 WET	5,0 m
Długość kabla LE/L 12-3 100 WET, PRCD	4,0 m
Waga	2,4 kg

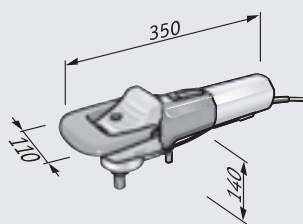

Do dyspozycji z wyłącznikiem różnicowo- prądowym PRCD (zintegrowany w kablu) lub z wtyczką konturową (ze względów bezpieczeństwa do eksploatacji tylko poprzez transformator separacyjny).



### 1150 watowa na polerkę do kamienia (na mokro), 115 mm

- Mocny silnik 1150 wat
- VR pełnozakresowa elektronika: ze stabilizacją prędkości obrotowej za pomocą prądnicy tachometrycznej, powolnym rozruchem, zabezpieczeniem przeciążeniowym i ustawieniem wstępnym prędkości obrotowej
- Wysoki moment obrotowy dla uzyskania maksymalnej wydajności szlifowania materiału i osiągnięcia najlepszej jakości powierzchni
- Mocowanie magnetyczne powlekane metodą proszkową i lakierowane, co zapewnia długi okres użytkowania, dzięki dodatkowej ochronie przed uszkodzeniem
- Rękojeść zapewnia przyjemną obsługę i precyzyjne prowadzenie
- Uchwyt pałkowy: bezpieczny chwyt także przy pracy na pionowych powierzchniach
- Nowy system doprowadzenia i regulacji wody usytuowany jest pod obudową, co zapewnia łatwość obsługi i dokładność dozowania. Powstaje wolny obszar do chwytu bezpośrednio nad talerzem szlifierskim
- 2 m wąż: nie wymaga żadnego dodatkowego zabezpieczenia. Zwiększa giętkość, redukuje ciężar i zapobiega uszkodzeniom węża
- Szybkozłącze z mosiądzu: wąż do wody o średnicy 1/2"
- Wyposażona jest w blokadę wrzeczona
- Urządzenie można nabyć także w wersji 110 V

### L 12-3 100 WET

- FR- potrójna elektronika pełnofalowa: ze stabilizacją prędkości obrotowej za pomocą prądnicy tachometrycznej, łagodnym rozruchem, zabezpieczeniem przeciążeniowym

Wyposażenie podstawowe	Zamówienie nr
LE 12-3 100 WET	368.660
LE 12-3 100 WET, PRCD	378.461
L 12-3 100 WET	375.675
L 12-3 100 WET, PRCD	378.488
1 rękojeść pałkowa	368.709
1 zaczep na kabel	364.169



### 1800-watowa na polerkę do kamienia na mokro z wtyczką do transformatora separacyjnego, 130 mm

- VR pełnozakresowa elektronika: ze stabilizacją prędkości obrotowej za pomocą prądnicy tachometrycznej, powolnym rozruchem, zabezpieczeniem przeciążeniowym i ustawieniem wstępnym prędkości obrotowej
- Centralny dopływ wody przez wał przekładni: do szlifowania segmentami typu „rzep” na mokro granitu i marmuru
- Szybkozłącze z mosiądzu: wąż do wody o średnicy 1/2"
- Wtyczka kształtowa pasująca tylko do transformatora separacyjnego. Ze względów bezpieczeństwa praca tylko z transformatorem separacyjnym FLEX TT 2000
- Urządzenie można nabyć także w wersji 110 V



#### Dane techniczne

Max. $\varnothing$ gąbki polerskiej	130 mm
Prędkość obrotowa biegu jałowego	800-2400 /min
Moc pobierana	1800 Wat
Moc oddawana	1200 Wat
Mocowanie narzędzia	M 14
Długość kabla	4,0 m
Waga	4,3 kg

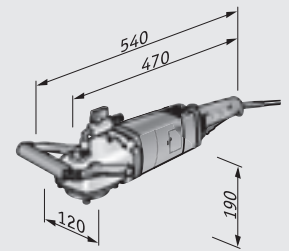

#### Wyposażenie podstawowe

#### Zamówienie nr

<b>LW 802 VR</b>	<b>258.597</b>
1 rękojeść pałkowa	263.397
1 klucz płaski jednostronny, SW 17	106.461

## Obróbka kamienia i szkła

LW 1202

LW 1202 S



### Dane techniczne

Max. $\varnothing$ gąbki polerskiej	130 mm
Prędkość obrotowa biegu jałowego	1750 /min
Moc pobierana	1600 Wat
Moc oddawana	1040 Wat
Mocowanie narzędzia	M 14
Długość kabla	4,0 m
Waga	5,1 kg

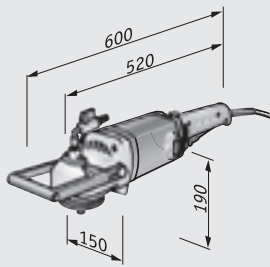

Do dyspozycji z wyłącznikiem różnicowo- prądowym PRCD (zintegrowany w kablu) lub z wtyczką konturową (ze względów bezpieczeństwa do eksploatacji tylko poprzez transformator separacyjny).



### 1600-watowa na polerkę do kamienia (na mokro), 130 mm

- Centralny dopływ wody przez wał przekładni: do szlifowania segmentami typu „rzep” na mokro granitu i marmuru
- Szybkozłącze z mosiądzu: wąż do wody o średnicy 1/2"
- Solidna metalowa obudowa dla optymalnego odprowadzenia ciepła
- Urządzenie można nabyć także w wersji 110 V

### LW 1202 S

- Do mobilnego zastosowania bez transformatora separacyjnego

### Wyposażenie podstawowe

### Zamówienie nr

LW 1202	276.375
LW 1202 S	289.000
1 rękojeść paławkowa	258.639
1 klucz płaski jednostronny, SW 17	106.461

Osprzęt ze strony 341





### Transformator separacyjny

- Z wbudowanym gniazdem do wtyczki okrągłej. Styk uziemiający w pozycji godziny 12, bez styku ochronnego

#### Dane techniczne

Maksymalna wydajność przy 45 min. pracy ciągłej	2000 VA
Wymiary (dł. x szer. x wys.)	200 x 200 x 270 mm
Napięcie pierwotne	230 V
Napięcie wtórne	230 V
Waga	15,8 kg

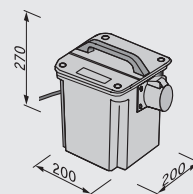

Wyposażenie podstawowe

Zamówienie nr

TT 2000

373.370

## Obróbka kamienia i szkła

BHW 1549 VR



### Dane techniczne

Moc pobierana	1200 Wat
Moc oddawana	700 Wat
Prędkość obrotowa pod obciążeniem	3000-9000 /min
Prędkość obrotowa biegu jałowego	3500-10000 /min
Mocowanie narzędzia	M 14
Wiertła diamentowe o średnicy	5-10 mm
Długość kabla	4,0 m
Waga	3,3 kg

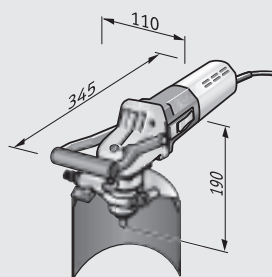

### Wiertarka do otworów nieprzewodnych ze zintegrowanym doprowadzeniem wody oraz wyłącznikiem różnicowo-prądowym PRCD

- VR-elektronika: ze stabilizacją prędkości obrotowej za pomocą prędkości tachometrycznej, zabezpieczeniem przeciążeniowym i ustawieniem wstępnym prędkości obrotowej za pomocą pokrętki
- Szybkozłącze z mosiądzu: wąż do wody o średnicy 1/2 "
- Zintegrowane doprowadzenie wody przechodzące przez wał napędowy zapewnia optymalne chłodzenie wiertel diamentowych
- Do pracy z wolnej ręki lub do użycia z naszymi stojakami wiertarskimi BD 6 i BD 18
- Do zastosowania również z ciśnieniowym pojemnikiem wody
- PRCD naprzewodowy wyłącznik zabezpieczający przed porażeniem

### Wyposażenie podstawowe

### Zamówienie nr

<b>BHW 1549 VR</b>	<b>299.197</b>
1 rękojeść pałkowa	236.934
1 klucz płaski jednostronny, SW 17	106.461
1 osłona przed wodą	255.171
1 metalowa walizka transportowa	273.686

Osprzet ze strony 342



### Jednostka wiertarska ze zintegrowanym doprowadzeniem wody

- VR-elektronika: ze stabilizacją prędkości obrotowej za pomocą prędkości tachometrycznej, zabezpieczeniem przeciążeniowym i ustawieniem wstępnym prędkości obrotowej za pomocą pokrętła
- Przyssawka do mocowania na gładkich powierzchniach
- Dokładne punktowe nawiercanie poprzez precyzyjne ustawianie miejsca wiercenia za pomocą przymiaru
- Szybkozłącze z mosiądzu: wąż do wody o średnicy 1/2"
- Adapter do odsysania
- Idealne urządzenie do twardych, narażonych na pęknięcie materiałów takich jak płytki z kamionki szlachetnej, betonu i kamienia.
- Podczas odsysania osadu powstającego podczas wiercenia przez odkurzacz przemysłowy wytwarzane jest dodatkowe podciśnienie do próżniowego mocowania stojaka wiertarskiego.
- Zintegrowane doprowadzanie wody: bezpośrednio przez głowicę przekładni
- PRCD naprzewodowy wyłącznik zabezpieczający przed porażeniem



### Dane techniczne

Moc pobierana	1200 Wat
Moc oddawana	700 Wat
Prędkość obrotowa biegu jałowego	3500-10000 /min
Mocowanie narzędzia	M 14
Wiertła diamentowe o średnicy	6-14 mm
Długość kabla	4,0 m
Waga	4,1 kg

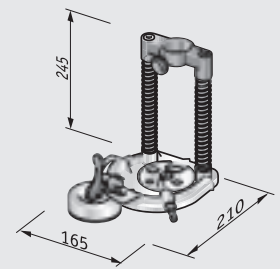

### Wyposażenie podstawowe

### Zamówienie nr

Wyposażenie podstawowe	Zamówienie nr
<b>BED 18</b>	<b>290.300</b>
1 przyssawka	292.052
1 rękojeść pałkowa	236.934
1 stojak wiertarski z prowadnicą słupową, BD 18	290.343
1 połączenie węża giętkiego	255.507
1 metalowa walizka transportowa	293.008



### Dane techniczne

Moc pobierana	1200 Wat
Moc oddawana	700 Wat
Prędkość obrotowa biegu jałowego	3500-10000 /min
Mocowanie narzędzia	M 14
Koronki diamentowe o średnicy	5-14 mm
Długość kabla	4,0 m
Ciężar całkowity	15,5 kg

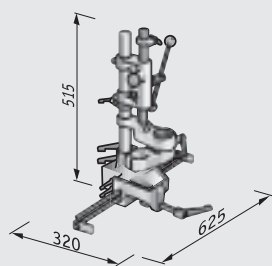

### Jednostka wiertarska do precyzyjnego wiercenia w płytach elewacyjnych z wyłącznikiem różnicowo-prądowym PRCD

- VR-elektronika: ze stabilizacją prędkości obrotowej za pomocą prędkości tachometrycznej, zabezpieczeniem przeciążeniowym i ustawieniem wstępnym prędkości obrotowej za pomocą pokrętki
- Mocowanie zaciskowe do płyt o grubości od 20 do 50 mm, z 2 przestawnymi ramionami (60/60 cm)
- Zintegrowane doprowadzanie wody: bezpośrednio przez głowicę przekładni
- Jednostka wiertarska pracuje bez skręcania i dokładnie pod kątem prostym, idealna do płyt elewacyjnych
- Szybkozłącze z mosiądzu: wąż do wody o średnicy 1/2"
- PRCD naprzewodowy wyłącznik zabezpieczający przed porażeniem

### Wyposażenie podstawowe

### Zamówienie nr

BED 69	254.175
Stojak wiertarski BD 06	254.186



### Groszkownik do prac na schodach i powierzchniach

- VR-elektronika: z ustawieniem wstępnym i stabilizacją prędkości obrotowej, powolnym rozruchem, zabezpieczeniem przeciążeniowym
- Szerokość robocza jest regulowana: ok. 55 mm i ok. 130 mm.
- Ogranicznik: przestawiany jest bezstopniowo, umożliwia precyzyjne prace wzdłuż krawędzi kamienia
- Odsysanie pyłu: konieczne podczas prac wewnątrz budynków
- Maszyna wyposażona w 80 ostrzy ze stopów twardych załatwia szybko i precyzyjnie prace związane z szorstkowaniem.
- Ponieważ docisk działa poprzez rękojeść na umieszczoną poniżej głowicę roboczą, maszyna dobrze leży w dłoni i łatwo się prowadzi
- Obrotowa głowica narzędziowa umieszczona jest na gumowych tłumikach, co przyczynia się do redukcji szumu i drgań oraz zwiększa żywotność mechanizmu napędowego



### Dane techniczne

Prędkość obrotowa biegu jałowego	800-2400 /min
Moc pobierana	1800 Wat
Moc oddawana	1200 Wat
Szerokość robocza	55-130 mm
Długość kabla	4,0 m
Waga	7,2 kg

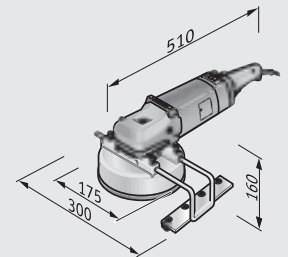

### Wyposażenie podstawowe

### Zamówienie nr

<b>LST 803 VR</b>	<b>259.639</b>
1 ogranicznik	259.193
1 z węglików spiekanych, śr. 140mm	261.654
1 wewnętrzny klucz sześciokątny SW 5	115.460
1 adapter odsysania	340.790
Przedłużenie węża odpylającego	296.953



### Dane techniczne

Prędkość obrotowa biegu jałowego	800-2400 /min
Moc pobierana	1200 Wat
Moc oddawana	700 Wat
Szerokość robocza	40-92 mm
Długość kabla	4,0 m
Waga	5,9 kg

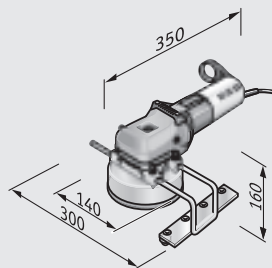

### Groszkownik idealny podczas prac przy schodach

- VR-elektronika: z ustawieniem wstępnym i stabilizacją prędkości obrotowej, powolnym rozruchem, zabezpieczeniem przeciążeniowym
- Szerokość robocza regulowana trójstopniowo od 40-90 mm
- Ogranicznik: przestawiany jest bezstopniowo, umożliwia precyzyjne prace wzdłuż krawędzi kamienia
- Odsysanie pyłu: konieczne podczas prac wewnątrz budynków
- Maszyna wyposażona w 60 ostrzy ze stopów twardych załatwia szybko i precyzyjnie prace związane z szorstkowaniem
- Obrotowa głowica narzędziowa umieszczona jest na gumowych tłumikach, co przyczynia się do redukcji szumu i drgań oraz zwiększa żywotność mechanizmu napędowego
- Osłona rękojęści bezpośrednio nad narzędziem umożliwia precyzyjne prowadzenie maszyny

Wyposażenie podstawowe	Zamówienie nr
<b>LST 1503 VR</b>	<b>259.229</b>
1 ogranicznik	259.193
1 komplet gwiazdek z węglików spiekanych, śr. 100mm	261.653
1 wewnętrzny klucz sześciokątny SW 5	115.460
1 adapter odsysania	340.790
Przedłużenie węża odpylającego	296.953



### Szlifierka 1500 W bez odciążu, 178 mm

- Silnik: do wysokich obciążeń i z wysokim współczynnikiem sprawności w stosunku do ilości pobieranej mocy
- VR-elektronika: z ustawieniem wstępnym i stabilizacją prędkości obrotowej, powolnym rozruchem, zabezpieczeniem przeciążeniowym
- Guzik w obudowie przekładni ułatwia wymianę tarczy
- Urządzenie idealne do prac na niskich i średnich obrotach z różnorodnymi narzędziami szlifierskimi.
- Osłona rękojeści bezpośrednio nad narzędziem umożliwia precyzyjne prowadzenie maszyny



### Dane techniczne

Maksymalna średnica tarczy szlifierskiej	178 mm
Prędkość obrotowa biegu jałowego	1400-4200 /min
Moc pobierana	1500 Wat
Moc oddawana	1000 Wat
Długość kabla	4,0 m
Waga	2,7 kg

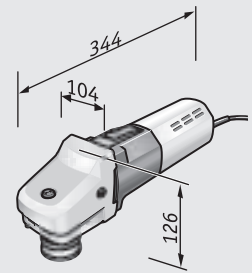

## Obróbka kamienia i szkła

LK 602 VR



### Dane techniczne

Max. Ø gąbki polerskiej	220 mm
Max. średnica tarczy	175 mm
Prędkość obrotowa biegu jałowego	800-2400 /min
Moc pobierana	1500 Wat
Moc oddawana	1000 Wat
Mocowanie narzędzia	M 14
Długość kabla	4,0 m
Waga	3,5 kg

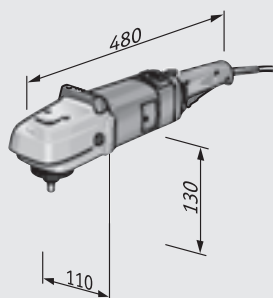

### Polerka z osłoną z uchwytem





- VR- elektronika: ze stabilizacją prędkości obrotowej za pomocą prądnicy tachometrycznej, łagodnym rozruchem, zabezpieczeniem przeciążeniowym i ustawieniem wstępnym prędkości obrotowej.
- Specjalna konstrukcja zapewniająca zmianę kierunku zasysanego do urządzenia powietrza stanowi dodatkową ochronę przed pyłem
- Możliwość przenoszenia wysokich obciążeń dzięki perfekcyjnemu chłodzeniu
- Włącznik/Wyłącznik
- Rękojeść z tworzywa sztucznego umożliwia precyzyjne prowadzenie maszyny.
- Zdemontowana osłona rękojeści
- Podkładka chroni maszynę i obrabiany przedmiot
- Blokada wrzeciona: dla łatwej zmiany narzędzi
- Idealny do czyszczenia, konserwacji i pielęgnacji podłoga z kamienia naturalnego

### Wyposażenie podstawowe

### Zamówienie nr

LK 602 VR	258.580
1 rękojeść boczna	252.721



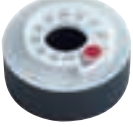

Typ/Model	Opis	Wymiary w mm	Ziarnistość	Kolor	JO	Zamówienie nr	LE/L 12-3 100 WET	LW 802 VR	LW 1202/LW 1202 S	BHW 1549 VR	BED 18	BED 69	LST 803 VR	LST 1503 VR	LG 1704 VR	LK 602 VR	
Dia-Jet – tarcze diamentowe na rzep na mokro (pojedyncze) 	Do szlifowania i polerowania. Odpowiednie do sztucznego i naturalnego kamienia, kamionki jak również ceramiki. Wydajność szlifowania tarcz diamentowych jest większa niż w przypadku konwencjonalnych środków szlifierskich, charakteryzują się one także długą żywotnością i wysoką mechaniczną odpornością.	100 Ø	K 60	ciemnozielona	1	253.815	■	■	■	-	-	-	-	-	-	-	
		100 Ø	K 100	niebieska	1	253.816	■	■	■	-	-	-	-	-	-	-	-
		100 Ø	K 200	jasnozielona	1	253.817	■	■	■	-	-	-	-	-	-	-	-
		100 Ø	K 400	żółta	1	253.818	■	■	■	-	-	-	-	-	-	-	-
		100 Ø	K 800	pomarańczowa	1	253.819	■	■	■	-	-	-	-	-	-	-	-
		100 Ø	K 1500	czerwona	1	253.820	■	■	■	-	-	-	-	-	-	-	-
		100 Ø	K 3000	brązowa	1	253.821	■	■	■	-	-	-	-	-	-	-	-
		100 Ø	K 10000	czarna	1	253.822	■	■	■	-	-	-	-	-	-	-	-
Dia-Jet – tarcze diamentowe na rzep na mokro w komplecie 	W zestawie, 5 stopni ziarnistości. Do szlifowania i polerowania.	100 Ø	K 100 – 1500		5	253.823	■	■	■	-	-	-	-	-	-	-	
Gumowe złącze 	Do wszystkich zastosowań, gdzie konieczne jest delikatne szlifowanie. Razem z talerzem na rzep idealnie dopasowuje się do powierzchni obrabianego przedmiotu. Wkręcany jako adapter pomiędzy przyłączenie maszyny M 14 a talerz.				1	240.338	■	■	■	-	-	-	-	-	-	-	
Podkładka z rzepem, miękka 	Do pewnego zamocowania tarczy diamentowej na rzep. Przyłączenie M 14	100 Ø			1	253.814	■	■	■	-	-	-	-	-	-	-	
Tarcza mocująca 	Dla pierścieni szlifierskich ze złączem szybko działającym. Gwint M14 ze zintegrowanym tłumieniem gumowym.	100 Ø			1	126.098	■	■	■	-	-	-	-	-	-	-	
Segmenty szlifierskie 	Do szybzłóżca z tworzywa sztucznego do talerza mocującego, numer katalogowy 126.098	100 Ø	F 30		1	126.144	■	■	■	-	-	-	-	-	-	-	
		100 Ø	F 60		1	126.152	■	■	■	-	-	-	-	-	-	-	-
		100 Ø	F 120		1	126.160	■	■	■	-	-	-	-	-	-	-	-



■ odpowiedni  
 - nie nadaje się

# Obróbka kamienia i szkła

## Osprzęt

Typ/Model	Opis	Oznaczenie	Wymiary w mm	średnica w mm	Długość w mm	JO	Zamówienie nr	LE/L 12-3 100 WET	LW 802 VR	LW 1202/LW 1202 S	BHW 1549 VR	BED 18	BED 69	LST 803 VR	LST 1503 VR	LG 1704 VR	LK 602 VR	
 Diamentowe wiertło koronkowe	Wiertła koronkowe nadają się do zastosowania na urządzeniach ze zintegrowanym systemem doprowadzenia wody i wrzuceniem z gwintem M 14. Wiercenie bez wstrząsów w kafelkach ceramicznych (wszystkie twardości), kamionkowych (do twardości 5), w kamieniu naturalnym, granicie.	DD-WET D5x30 M14	5		30	1	386.359	■	-	-	■	■	■	-	-	-	-	
		DD-WET D6x30 M14	6		30	1	386.367	■	-	-	■	■	■	-	-	-	-	-
		DD-WET D8x30 M14	8		30	1	386.375	■	-	-	■	■	■	-	-	-	-	-
		DD-WET D10x30 M14	10		30	1	386.383	■	-	-	■	■	■	-	-	-	-	-
 Diamentowa korona pełna	M 14, na mokro, do kamienia naturalnego, szkła i płytek ceramicznych.		6 Ø	58	88	1	315.052	■	-	-	■	■	■	-	-	-	-	
			8 Ø	73	103	1	315.060	■	-	-	■	■	■	-	-	-	-	-
			10 Ø	88	118	1	315.079	■	-	-	■	■	■	-	-	-	-	-
			12 Ø	98	128	1	315.087	■	-	-	■	■	■	-	-	-	-	-
			14 Ø	113	143	1	315.095	■	-	-	■	■	■	-	-	-	-	-
 Wąż odsysania	Wąż odsysający składający się z: 1 węża giętkiego (255.505) i przyłącza do węża (255.507).					1	255.506	-	-	-	-	■	-	-	-	-	-	
 Wąż giętki						1	255.505	-	-	-	-	■	-	-	-	-	-	
 Podłączenie węża giętkiego						1	255.507	-	-	-	-	■	-	-	-	-	-	

■ odpowiedni  
- nie nadaje się

Typ/Model	Opis	Oznaczenie	Wymiary w mm	Ziarnistość	JO	Zamówienie nr	LE/L 12-3 100 WET	LW 802 VR	LW 1202/LW 1202 S	BHW 1549 VR	BED 18	BED 69	LST 803 VR	LST 1503 VR	LG 1704 VR	LK 602 VR											
<p>Diaamentowe pady polerskie</p> 	<p>Do zastosowania z talerzem szlifierskim na rzepy Ø 115. Pady szlifierskie do szlifowania na sucho, duża zaleta przy pracach w zakresie reparatur i renowacji. Nadaje się do szlifowania i polerowania płyt blatów granitowych, płytek kamionkowych, płytek podłogowych, powierzchni betonowych na widocznych miejscach, kamienia naturalnego na parapetach okiennych, okładzinach, rzeźbach, schodach.</p>	DP 50 DRY D115	115 Ø	50	1	386.197	do RETECFLEX RE 14-5 115 (str. 192)																				
		DP 100 DRY D115	115 Ø	100	1	386.200																					
		DP 200 DRY D115	115 Ø	200	1	386.219																					
		DP 400 DRY D115	115 Ø	400	1	386.227																					
		DP 800 DRY D115	115 Ø	800	1	386.235																					
		DP 1500 DRY D115	115 Ø	1500	1	386.243																					
		DP 3000 DRY D115	115 Ø	3000	1	386.251																					
		DP 10000 DRY D115	115 Ø	10000	1	386.278																					
	<p>Do zastosowania z talerzem szlifierskim na rzepy Ø 125. Pady szlifierskie do szlifowania na sucho, duża zaleta przy pracach w zakresie reparatur i renowacji. Nadaje się do szlifowania i polerowania płyt blatów granitowych, płytek kamionkowych, płytek podłogowych, powierzchni betonowych na widocznych miejscach, kamienia naturalnego na parapetach okiennych, okładzinach, rzeźbach, schodach.</p>	DP 50 DRY D125	125 Ø	50	1	382.817											do SUPRAFLEX SE 14-2 125/150 (str. 140)										
		DP 100 DRY D125	125 Ø	100	1	382.825																					
		DP 200 DRY D125	125 Ø	200	1	382.833																					
		DP 400 DRY D125	125 Ø	400	1	382.841																					
		DP 800 DRY D125	125 Ø	800	1	382.868																					
		DP 1500 DRY D125	125 Ø	1500	1	382.876																					
		DP 3000 DRY D125	125 Ø	3000	1	382.884																					
		DP 10000 DRY D125	125 Ø	10000	1	382.965																					
	<p>Do zastosowania z talerzem szlifierskim na rzepy Ø 150. Pady szlifierskie do szlifowania na sucho, duża zaleta przy pracach w zakresie reparatur i renowacji. Nadaje się do szlifowania i polerowania płyt blatów granitowych, płytek kamionkowych, płytek podłogowych, powierzchni betonowych na widocznych miejscach, kamienia naturalnego na parapetach okiennych, okładzinach, rzeźbach, schodach.</p>	DP 30 DRY D150	150 Ø	30	1	418.951	do SUPRAFLEX SE 14-2 125/150 (str. 140)																				
		DP 50 DRY D150	150 Ø	50	1	418.978																					
		DP 100 DRY D150	150 Ø	100	1	418.986																					
		DP 200 DRY D150	150 Ø	200	1	418.994																					
DP 400 DRY D150		150 Ø	400	1	419.001																						
DP 800 DRY D150		150 Ø	800	1	419.028																						
DP 1500 DRY D150		150 Ø	1500	1	419.036																						
DP 3000 DRY D150		150 Ø	3000	1	419.044																						
DP 10000 DRY D150	150 Ø	10000	1	419.052																							
Talerz szlifierski na rzep, śr. 115, Bowl	Talerz szlifierski Bowl do mocowania materiału szlifierskiego z systemem na rzep. 12-milimetrowa warstwa kauczuku komórkowego jako element tłumiący zapewnia równomierne rozłożenie nacisku.		115 Ø		1	366.609											-	-	-	-	-	-	-	-	-	-	
<p>Talerz na rzep wytłumiony M 14</p> 	<p>12 mm kauczuku komórkowego zapewnia równomierne rozdzielenie nacisku podczas szlifowania, polerowania oraz utrwalającego zamykania powierzchni.</p>	BP-M D115 M14	115 Ø		1	240.311											-	-	-	-	-	-	-	-	-	-	
		BP-M D125 M14	125 Ø		1	350.737											-	-	-	-	-	-	-	-	-	-	■
		BP-M D150 M14	150 Ø		1	350.745											-	-	-	-	-	-	-	-	-	-	■
<p>Zapassowe gwiazdki ze stopów twardych</p>	do LST 1503 VR				6	259.833											-	-	-	-	-	-	-	■	-	-	
	do LST 803 VR				8	259.834											-	-	-	-	-	-	■	-	-	-	
<p>Zapassowa utożyskowana podstawa z 2 gwiazdkami ze stopów twardych</p>	do LST 1503 VR i LST 803 VR				1	260.576	-	-	-	-	-	■	■	-	-	-											



## CS 60 WET. Przecinarka diamentowa do cięcia na mokro.

Za pomocą CS 60 WET można nie tylko sprawnie i precyzyjnie przecinać, ale również wykonywać cięcia ukośne w zakresie 0-45°. Poza tym urządzenie dysponuje regulacją głębokości cięcia w zakresie 0-60 mm (z szyną prowadzącą 0-54mm) i dzięki temu nadaje się optymalnie do wykonania nosków spływowyczych i kapinosów na parapetach okiennych lub stopniach schodów. CS 60 WET jest idealna do dokładnego cięcia kamienia naturalnego, montażu kominków, kuchennych blatów, kafelkarstwie oraz przy zakładaniu ogrodów i terenów zielonych.



### Mocny

Mocny, wysokoobrotowy silnik 1400 wat. Gumowa ochrona silnika uniemożliwia bezpośrednie zasysanie wody rozbryzkowej chroniąc silnik.



### Jeżeli ma być szybciej

Oznaczenie cięcia na stoliku prowadzącym o wartościach 0°/30°/45° zapewnia szybką orientację



### Mocny w działaniu

Obudowa przekładni i osłona wykonane są z ciśnieniowego odlewu magnezowego wysokiej jakości. Nadaje się idealnie do bardzo trudnego zastosowania np. przy zakładaniu ogrodów i terenów zielonych.



### Chłodzenie

Specjalnie skonstruowane doprowadzenie wody celem optymalnego chłodzenia diamentowego narzędzia.



### PRCD- ochronny wyłącznik różnicowo-prądowy

Zintegrowany naprzewodowy wyłącznik różnicowo-prądowy (PRCD) zapewnia bezpieczną pracę.



### Równoległość

Ogranicznik równoległy z krawędzią prowadzącą zamontowaną do góry powiększa powierzchnię przyłożenia stolika piły. Z krawędzią prowadzącą zamontowaną na dół umożliwia cięcie równoległe do krawędzi obrabianego materiału.



### Lider

Przedni uchwyt zapewnia dodatkowo dokładne prowadzenie maszyny.



### Bezstopniowo

Głębokość cięcia można nastawić bezstopniowo i bez użycia narzędzi. W połączeniu z szyną prowadzącą nadaje się idealnie do wykonania nosków spływowyczych i rowków wodnych.



### Blokada wrzeciona

Prosta zmiana narzędzi przez wbudowaną blokadę wrzeciona.



### Największa precyzja

Naniesiona skala umożliwia łatwe i dokładne nastawienie kąta w zakresie 0-45°.



### Doprowadzenie wody

Złączka szybko mocująca wykonana z mosiądzu do łatwego przyłączenia do węża wodnego o średnicy 1/2".



### Wszystko w jednej ręce

Ergonomicznie uformowany uchwyt ręczny z włącznikiem/wyłącznikiem i blokadą do pracy ciągłej.

## Prawdziwe skośny typ. Precyzyjne cięcie pod kątem.



Diamentową przecinarką do kamienia CS 60 WET firmy FLEX można nie tylko sprawnie i precyzyjnie przecinać, ale również wykonać cięcia ukośne w zakresie 0-45°.



### Negatywny nie jest jednoznaczny z pozytywnym

Dzięki precyzyjnemu ogranicznikowi równoległemu z możliwością obustronnego montażu, możliwe jest wykonywanie odwrotnych cięć ukośnych.



### Więcej mobilności

CS 60 WET przekonuje łatwością obsługi w przeciwieństwie do ciężkich maszyn stacjonarnych.



### Jest zawsze na prowadzeniu

Przy użyciu ogranicznika równoległego, należącego do wyposażenia standartowego, można wykonać bardzo dokładne cięcia również bez pomocy szyny prowadzącej.

## Aby zapewnić najlepsze wykonanie pracy.



### Pracuje w każdych warunkach

Bardzo wytrzymała i niezawodna piła do kamienia CS 60 WET to idealne narzędzie do obróbki parapetów, płyt roboczych, fasad i lastrico na przykład w ogrodach, jak również służy do renowacji fug podłogowych.



### Piękno na całej długości

Długie cięcia można wykonać za pomocą CS 60 WET i odpowiedniej szyny prowadzącej



### Maksymalna elastyczność.

Jeżeli na miejscu pracy nie ma do dyspozycji bezpośredniego przyłącza wody, wtedy idealnym uzupełnieniem jest ciśnieniowy zbiornik wody.



### Czyste krawędzie

Za pomocą szyny prowadzącej, która jest wyposażeniem dodatkowym, można sprawnie i precyzyjnie przycinać krawędzie np. podłóg.



### Może się również zanurzać

Bezstopniowe nastawianie głębokości cięcia w zakresie 0-60 mm (z szyną prowadzącą 0-54 mm) nadaje się szczególnie do wykonywania szczelin dylatacyjnych.



### Zawsze prosto

CS 60 WET, w połączeniu z szyną prowadzącą, nadaje się idealnie do wykonania nosków spływowch i rowków wodnych na parapetach okiennych lub koronach murów.



### Dane techniczne

Moc pobierana	1400 Wat
Moc oddawana	840 Wat
Prędkość obrotowa biegu jałowego	6200 /min
Długość tarczy do cięcia średnica / mocowanie (średnica wewnętrzna)	170 / 22,2 mm
Głębokość cięcia / z szyną prowadzącą	60 / 54 mm
Cięcie pod kątem	0-45°
Głębokość cięcia pod kątem	5-44 mm
Głębokość cięcia-pod kątem z prowadnicą	0-38 mm
Długość kabla	4,0 m
Waga	4,5 kg

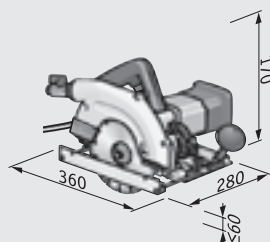

### Przecinarka z prowadnicą do cięcia na mokro kamienia naturalnego i sztucznego z wyłącznikiem PRCD, z możliwością cięcia pod kątem 45 °





- Silnik o dużej rezerwie mocy: przystosowany do cięcia kamienia i frezowania spoin
- Bezstopniowe nastawianie głębokości cięcia w zakresie 0-60 mm, z szyną prowadzącą do 54 mm. Przy cięciu ukośnym w zakresie 0-44 mm, z szyną prowadzącą do 38 mm
- Bezstopniowe nastawianie kąta do ukośnych cięć pod kątem 0-45°
- Oznaczenie cięcia na stoliku prowadzącym o wartościach 0°/30°/45° zapewnia szybką orientację
- Osłona ochronna z prowadnicą z magnezowego odlewu ciśnieniowego
- Dodatkowa izolacja silnika uniemożliwia bezpośrednie zasysanie wody
- Doprowadzenie wody w celu skutecznego chłodzenia tarcz diamentowych
- Szybkozłącze z mosiądzu: wąż do wody o średnicy 1/2"
- PRCD naprzewodowy wyłącznik zabezpieczający przed porażeniem
- Nadaje się idealnie do wykonywania nacięć pod kapinosy w parapetach i schodach. Służy do obróbki blatów kuchennych, płyt elewacyjnych i płyt lastrykowych, a także w ogrodnictwie i architekturze krajobrazu. Sprawdza się podczas prac montażowych i cięcia po łuku
- Wyposażona jest w blokadę wrzeciona

### Wyposażenie podstawowe

### Zamówienie nr

<b>CS 60 WET</b>	<b>374.016</b>
1 diamentowa tarcza	347.515
1 klucz do wymiany tarczy	359.343
1 wyłącznik równoległy	350.613
1 walizka transportowa L-BOXX® 238	414.093
1 wkładka do walizki	436.771



Typ/Model	Opis	Oznaczenie	Wymiary w mm	Długość w mm	JO	Zamówienie nr	
Diamentowa tarcza do cięcia 	Z segmentami typu Turbo, które zapewniają precyzyjne cięcie na mokro; nadaje się do płytek ceramicznych i kamionkowych każdej grubości do twardości 5, marmuru, łupka, granitu i kamienia naturalnego.	Turbo-F-Jet D170x22,2	170 Ø x 22,2		1	386.189	■
	Z segmentami diamentowymi i wytłumieniem drgań, służy do granitu, marmuru, piaskowca i betonu.		170 Ø x 22,2		1	347.515	■
	Z pełnym nasypem diamentowym do precyzyjnego cięcia na mokro, nadaje się do kafli, marmurowych płyt i ceramiki.		170 Ø x 22,2		1	367.214	■
Szyna prowadząca GRS 	Precyzyjny aluminiowy profil z anodowaną powłoką i elementem prowadzącym. Nasadzana gumowa krawędź jako krawędź stykająca, zabezpieczenie antypoślizgowe na spodniej stronie. Za pomocą złączki 353.272 można dowolnie przedłużyć szyny prowadzące.	GRS 80		800	1	353.280	■
		GRS 160		1600	1	359.351	■
Złączka do szyny prowadzącej GRS 	Precyzyjna złączka z metalu do łączenia dwóch szyn prowadzących za pomocą dołączonego wkrętaka SW 5.	GRS-V			1	353.272	■
Nasadki końcowe 	Części zamienne do szyn prowadzących GRS 80/160				2	364.967	■
Profil 	Części zamienne do szyn prowadzących GRS 80/160				6,8 m	366.854	■
Ostona dodatkowa 	Części zamienne do szyn prowadzących GRS 80/160				3,4 m	366.846	■
Walizka transportowa L-BOXX® 	Solidny system do przechowywania i transportu L-BOXX® z odpornego na uderzenia tworzywa zapewnia łatwe i wygodne dostarczanie narzędzi, akcesoriów i materiałów eksploatacyjnych do miejsc ich użytkowania. Przemysłowe wkładki zapewniają porządek i przejrzystość, a ergonomiczne rękojeści i dodatkowe uchwyty umożliwiają wszechstronne i wygodne przenoszenie. Niewiarygodnie łatwe łączenie na zatrzaski i rozłączanie poszczególnych modułów L-BOXX® optymalizuje łączony transport wielu modułów. Pasuje perfekcyjnie i bez przejściówek do systemu wyposażenia pojazdów firmy Sortimo z atestem TÜV. Obciążalność jednego modułu L-BOXX® nawet do 25 kg, Transport połączonych modułów do 40 kg, obciążalność pokrywy sięga 100 kg. Bryzgoszczelne. Bez wkładki.	TK-L 238			1	414.093	■
Wkładka do walizki 	Pasująca wkładka dla CS 60 WET do walizki transportowej L-BOXX® 238.	TKE CS60			1	436.771	■

■ odpowiedni  
- nie nadaje się

## FLEX w L-BOXX®

### Elastyczna i inteligentna możliwość przenoszenia.

L-BOXX® to wszechstronne mobilne rozwiązanie do rzemiosła, przemysłu, przedsiębiorstw usługowych i serwisowych. Lekka skrzynka wysokiej jakości zapewnia wystarczająco miejsca i wysoki poziom bezpieczeństwa. Chcesz przetransportować ciężki materiał, próbki dla klienta lub narzędzia? L-BOXX® przetransportuje wszystko – z pojazdu do miejsca zastosowania.

Dzięki różnym możliwościom podziału L-BOXX® zapewnia porządek, wspiera swoją uniwersalną funkcjonalnością oraz wszechstronnością. L-BOXX® można zintegrować bezszwowo z systemem Sortimo Globelyst poprzez montaż na półce regału, przegrodzie walizki lub szynach skrzynki mobilnej.

Szybki system zatraskowy, który umożliwia szybkie łączenie skrzynek i ponowne ich rozłączanie za naciśnięciem jednego przycisku, jest bardzo łatwy w obsłudze.

L-BOXX® z odporny na uderzenia i wstrząsy tworzywa sztucznego ABS wyróżnia się przede wszystkim jednym: jest praktyczny. Zaletą tego rozwiązania mobilnego jest z pewnością dostępność w czterech rozmiarach, kompatybilność i doskonałe efekty w praktyce: Wiele jego cech powstało z myślą o doskonałym funkcjonowaniu w praktyce: od wytrzymałego zamknięcia, poprzez plastikowy uchwyt nośny zintegrowany z pokrywą lub zastosowanie specyficzne dla branży w każdym rozmiarze. Obciążalność jednego modułu L-BOXX® wynosi maks. 25 kg, podczas transportu połączonych modułów maks. 40 kg i z pokrywą maks. 100 kg. Dodatkowo L-BOXX® jest zabezpieczony przed spryskaniem wodą.

Podobnie bezproblemowo działa zabezpieczenie w jednostce mobilnej na półce lub MultiSlide. Pasuje perfekcyjnie i bez przejściówek do systemu wyposażenia pojazdów firmy Sortimo z atestem TÜV.





**TK-L 102**  
L-BOXX® TK-L 102 ma dwa uchwyty nośne: jeden zintegrowany z pokrywą, a drugi w części czołowej. Dwa uchwyty zapewniają jeszcze lepszą obsługę.

Wymiary zewnętrzne dł. x szer. x wys.	Wymiary wewnętrzne dł. x szer. x wys.	Waga	Zamówienie nr
442 x 357 x 117 mm	378 x 313 x 71 mm	2,1 kg	414.077



**Wózek L-BOXX®**  
Praktyczna mobilna platforma do wszystkich L-BOXX. Łatwy montaż na zatrzask. Z tworzywa sztucznego z czterema rolkami skrętnymi, z tego dwie rolki są przestawne. Obciążalność do 100 kg.

Wymiary (dł. x szer. x wys.)	Waga	Zamówienie nr
646 x 492 x 182 mm	3,8 kg	419.400



**TK-L 136**  
L-BOXX® TK-L 136 ma dwa uchwyty nośne: jeden zintegrowany z pokrywą, a drugi w części czołowej. Dwa uchwyty zapewniają jeszcze lepszą obsługę.

Wymiary zewnętrzne dł. x szer. x wys.	Wymiary wewnętrzne dł. x szer. x wys.	Waga	Zamówienie nr
442 x 357 x 151 mm	378 x 306 x 107 mm	2,2 kg	414.085

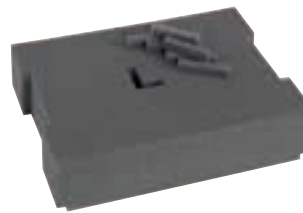

**Wkładka piankowa przytrzymawca kształtowego L-BOXX®**  
Wkład piankowy rastrowy do L-BOXX® typ 136. Pianka z przygotowaną perforacją umożliwia indywidualne dopasowanie wkładu piankowego do zawartości.

Zamówienie nr
419.370



**TK-L 238**

Wymiary zewnętrzne dł. x szer. x wys.	Wymiary wewnętrzne dł. x szer. x wys.	Waga	Zamówienie nr
442 x 357 x 253 mm	378 x 306 x 209 mm	2,8 kg	414.093

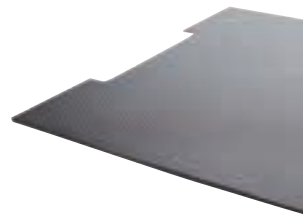

**Wkładka antypoślizgowa L-BOXX®**  
Miękkie gumowe elementy wkładek odpowiednie dla L-BOXX® typu 238. Chroni element Boxx oraz materiał na spodzie przed uszkodzeniami w transporcie.

Oznaczenie	Wymiary (dł. x szer. x wys.)	Zamówienie nr
TKE-AR 238	378 x 306 x 4 mm	419.389
TKE-AR 374	378 x 296 x 4 mm	419.397



**TK-L 374**

Wymiary zewnętrzne dł. x szer. x wys.	Wymiary wewnętrzne dł. x szer. x wys.	Waga	Zamówienie nr
442 x 357 x 389 mm	378 x 296 x 345 mm	3,4 kg	414.107



## System L-BOXX® firmy FLEX

Które urządzenie jest odpowiednie w danej sytuacji?



Maszyna	Pasująca wkładka	Nr kat. wkładki	Pasujący L-BOXX®	Nr kat. L-BOXX®
BME 14-3 INOX Set	TKE BSE/BRE14-3	433.918	TK-L 238	414.093
BRE 14-3 125	TKE BSE/BRE14-3	433.918	TK-L 238	414.093
BSE 14-3 100	TKE BSE/BRE14-3	433.918	TK-L 238	414.093
CHE 18.0-EC	TKE CHE 18.0-EC	435.945	TK-L 238	414.093
CHE 2-28 SDS-plus	TKE CHE 2-28/FHE 2-22	414.042	TK-L 136	414.085
CHE 4-32 SDS-plus	TKE CHE 4-32	429.104	TK-L 238	414.093
CS 60 WET	TKE CS 60 WET II	436.771	TK-L 238	414.093
DD 2G 18.0	TKE DD/PD/ID 18.0	423.238	TK-L 136	414.085
F 1109	TKE F1109	434.248	TK-L 238	414.093
FBE 8-140	TKE FBE8-140	436.623	TK-L 238	414.093
FHE 2-22 SDS-plus	TKE CHE 2-28/FHE 2-22	414.042	TK-L 136	414.085
ID 1/4" 18.0	TKE DD/PD/ID 18.0	423.238	TK-L 136	414.085
L 10-10 125	TKE 1 HD	414.204	TK-L 136	414.085
L 1506 VR	TKE 1 HD	414.204	TK-L 136	414.085
L 1710 FRA	TKE 1 HD	414.204	TK-L 136	414.085
L 3309 FR	TKE 1 HD	414.204	TK-L 136	414.085
L 3309 FRG	TKE 1 HD	414.204	TK-L 136	414.085
L 3410 FR	TKE 1 HD	414.204	TK-L 136	414.085
L 3410 VR	TKE 1 HD	414.204	TK-L 136	414.085
L 8-11 115	TKE 1 HD	414.204	TK-L 136	414.085
L 8-11 125	TKE 1 HD	414.204	TK-L 136	414.085
LD 15-10 125 Kit	TKE LD 15-10 125	414.131	TK-L 238	414.093
LD 15-10 125 R Kit	TKE LD 15-10 125	414.131	TK-L 238	414.093
LE 14-7 125	TKE 1 HD	414.204	TK-L 136	414.085
LE 9-11 125	TKE 1 HD	414.204	TK-L 136	414.085
LE 9-11 125 L-BOXX®	TKE 1 HD	414.204	TK-L 136	414.085
LLK 1503 VR	TKE LLK1503	436.658	TK-L 238	414.093
ODE 100-2	TKE OSE/ODE/ORE 125	412.198	TK-L 136	414.085
ORE 125-2	TKE OSE/ODE/ORE 125	412.198	TK-L 136	414.085
ORE 150-3	TKE ORE 150	407.895	TK-L 238	414.093
ORE 150-5	TKE ORE 150	407.895	TK-L 238	414.093
OSE 80-2	TKE OSE/ODE/ORE 125	412.198	TK-L 136	414.085
PD 2G 18.0	TKE DD/PD/ID 18.0	423.238	TK-L 136	414.085
RE 14-5 115 Kit	TKE RE 14-5	414.182	TK-L 238	414.093
RS 29 18.0	TKE RS 18.0	423.246	TK-L 238	414.093
SE 14-2 125 Set	TKE SE 14-2 125/150	414.158	TK-L 238	414.093
SE 14-2 150 Set	TKE SE 14-2 125/150	414.158	TK-L 238	414.093
Triple-Set ORE/ODE/OSE	TKE OSE+ODE+ORE Triple	414.174	TK-L 238	414.093
Osprzęt Ø 130 mm + kieszeń	TKE 4xD130/1x 135x295	414.166	TK-L 102	414.077
Osprzęt Ø 150 mm	TKE 4xD150	407.704	TK-L 136	414.085



## Walizki FLEX/system walizek transportowych

### Jakie urządzenie pasuje do danej walizki transportowej?

Maszyna	Pasująca wkładka	Nr kat. wkładki	Pasująca walizka/ torba transportowa	Nr kat. walizki/ torby transportowej
ALC 1-360 + LR1			TK-S ALC 1-360	393.649
ALC 2-F + ALC 2/1			TK-S ALC 2-F	393.657
ALC 2/1 + LR1			TK-S ALC 2/1	393.908
BED 18			Metalowa walizka BED 18	293.008
BHW 1549 VR			Walizka, uniwersalnie polakierowana	273.686
DH 5 SDS max			TK-S DH 5 SDS max	402.583
GE 5	1) TBE-T GE5 Górna część 2) TBE-B GE5 Dolna część	1) 408.735 2) 408.743	TB-L 1560x290x30	408.867
L 1503 VR			TB-L 460x260x300	333.573
L 1503 VR	1) TKE-B PE14/XC do dna walizki 2) TKE-T PE14/XC do pokrywy walizki	1) 377.228 2) 377.201	TK-L 528x368x125/65	377.198
L 21-6 230			TK-S Multi	329.908
L 24-6 230			TK-S Multi	329.908
LD 18-7 125 R			TK-S Multi	329.908
LD 18-7 150 R			TK-S Multi	329.908
LD 24-6 180			TK-S Multi	329.908
MS 1706 FR			TK-S MS1706 FR	327.034
PE 14-1 180			TB-L 460x260x300	333.573
PE 14-1 180	1) TKE-B PE14/XC do dna walizki 2) TKE-T PE14/XC do pokrywy walizki	1) 377.228 2) 377.201	TK-L 528x368x125/65	377.198
PE 14-2 150			TB-L 460x260x300	333.573
PE 14-2 150	1) TKE-B PE14/XC do dna walizki 2) TKE-T PE14/XC do pokrywy walizki	1) 377.228 2) 377.201	TK-L 528x368x125/65	377.198
PE 14-3 125			TB-L 460x260x300	333.573
PE 14-3 125	1) TKE-B PE14/XC do dna walizki 2) TKE-T PE14/XC do pokrywy walizki	1) 377.228 2) 377.201	TK-L 528x368x125/65	377.198
RS 11-28			TK-S RS 11-18	436.607
S 2902 VV			Walizka S2902VV	913.047
SK 602 VV			TK-S Multi	329.908
SKE 2902 VV			Walizka SKD/SKE2902VV	912.880
SR 602 VE			TK-S Multi	329.908
SR 602 VV			TK-S Multi	329.908
ST 1005 VE	TKE FBE8-140	319.155	TK-L 609x409x142	315.850
WSE 7	1) TKE-B WSE7 do dna walizki 2) TKE-T WSE7 do pokrywy walizki	1) 383.899 2) 383.902	TK-L 609x409x201	366.641
WST 1000 FV			TB-L 1560x290x300	408.867
WST 1000 FV			TK-S WST/WSE7	389.986
WST 700 VV + WSE 7			TB-L 1560x290x300	408.867
WST 700 VV + WSE 7			TK-S WST/WSE7	389.986
XC 3401 VRG			TB-L 460x260x300	333.573
XC 3401 VRG	1) TKE-B PE14/XC do dna walizki 2) TKE-T PE14/XC do pokrywy walizki	1) 377.228 2) 377.201	TK-L 528x368x125/65	377.198

## Dla Państwa bezpieczeństwa.

### Elektryczne bezpieczeństwo pracy

Uszkodzone narzędzia stanowią zagrożenie dla użytkowników, jeśli nie zostaną podjęte środki, które zapobiegną wystąpieniu niedopuszczalnie wysokich napięć dotykowych – tzw. porażenia prądem. Elektronarzędzia FLEX są izolowane zgodnie z klasami ochrony I i II według normy EN 60745.

### Elektryczna instalacja ochronna

#### 1. Maszyny z doprowadzeniem wody

Ochrona w przypadku narzędzi FLEX z doprowadzeniem wody jest następująca:

##### a) Transformator separacyjny

Narzędzia wyposażone są we wtyczkę (pozycja wtyku uziemiającego: 12h) według IEC 60309-2, są dostarczane w klasie ochronnej II i mogą być eksploatowane tylko z transformatorem separacyjnym według EN 61558.

##### b) Wyłącznik różnicowo-prądowy (PRCD) zabezpieczający przed porażeniem, montowany bezprzewodowo

Narzędzia z PRCD umieszczonym na przewodzie sieciowym ( prąd wyłączający 10 mA) są dostarczane ze wzmocnioną izolacją i ochronnym przewodem uziemiającym.

##### c) Przenośne elektronarzędzia napędzane silnikiem według EN 61029-1

Wyłącznik różnicowo-prądowy (PRCD) zabezpieczający przed porażeniem, umieszczony na przewodzie: Narzędzia z PRCD umieszczonym na przewodzie sieciowym ( prąd wyłączający 30 mA) są dostarczane ze wzmocnioną izolacją i ochronnym przewodem uziemiającym.

### Eliminacja zakłóceń

Elektronarzędzia FLEX odpowiadają EN 55014 i EN 61000 zgodnie z wytyczną 2004/108/EC.

### Maszyny – dane wagowe

Nasze podane w katalogu wagi zostały ustalone zgodnie z EPTA-Procedure 1/2003.

### Zmiany techniczne i rysunki.

Nasze elektronarzędzia FLEX są stale dostosowywane do najnowszej wiedzy i postępu technicznego. Dlatego zastrzegamy sobie prawo do zmian danych technicznych. Także ilustracje nie podają wiążących informacji.

Maszyny FLEX spełniają wszystkie ustawowe i branżowe przepisy bezpieczeństwa. Firma FLEX ręczy za powstałe w oparciu o praktykę rozwiązania i profesjonalną jakość w każdym szczególe. Jeśli jednak w maszynie pojawią się wady, gwarancja producenta, firmy FLEX zatroszczy się o szybkie załatwienie sprawy, bez zbędnej biurokracji.



## Przyjazne dla środowiska naturalnego.

FLEX pobiera 100% swojego zasilania elektrycznego w ekologiczny sposób, dzięki czemu przyczynia się aktywnie do ochrony naszego środowiska i zrównoważonego rozwoju naszych zasobów.

A to oznacza, że wykorzystywany przez nas prąd jest pozyskiwany w ekologiczny sposób z energii wiatrowej, wodnej i słonecznej, źródeł geotermalnych oraz biomasy pozyskiwanej zgodnie z zasadami zrównoważonego rozwoju. Do pozyskania energii nie stosujemy żadnego uranu lub paliw kopalnych, takich jak węgiel, ropa naftowa, gaz.

Energia uzyskiwana jest zgodnie z zasadami zrównoważonego rozwoju w elektrowniach wodnych, spełniających nowoczesne standardy środowiskowe, podłączonych do europejskiej sieci elektrycznej. Dowody pochodzenia naszego ekologicznego prądu są zgodne z katalogiem kryteriów 1304 TÜV Nord.

FLEX-Elektrowerzeuge GmbH osiąga odpowiedni poziom neutralności klimatycznej w ramach obliczonego zużycia prądu. Zastosowanie prądu pozyskiwanego w ekologiczny sposób umożliwia zmniejszenie emisji CO<sub>2</sub> do atmosfery o 1 500 ton.



## Tuning dla maszyn FLEX.

Więcej mocy, łagodnie i oszczędzające silnik zwiększanie prędkości obrotowej, optymalny zakres prędkości obrotowej i ochrona przed przeciążeniem. To są krótko mówiąc typowe właściwości elektroniki FLEX.

Inną zaletą w przypadku maszyn o wysokiej liczbie watów jest ograniczenie prądu rozruchowego. Zmniejsza ono pobór wysokiego prądu rozruchowego i zapobiega wyłączeniu bezpiecznika w sieci zasilającej.

Technologią posiadającą wiele zalet jest także prądnica tachometryczna. Rejestruje ona stałe prędkość obrotową wirnika. Jeśli odbiega ona od wartości zadanej, napięcie jest odpowiednio regulowane. Na przykład w przypadku większego obciążenia, elektronika tak długo zwiększa prędkość, aż ponownie zostaje osiągnięta zadana prędkość obrotowa.

W przypadku nadmiernego obciążenia silnika pobór prądu zostaje automatycznie zredukowany do „zdrowej” wartości. W silnikach o wysokim obciążeniu zastosowana jest kontrola temperatury z opornikiem PTC. Chroni ona uzwojenie przed przegrzaniem i przeciążeniem.

**Poprzez elektronikę FLEX można, w porównaniu do maszyn bez elektroniki, zwiększyć moc silnika aż do 40%.**

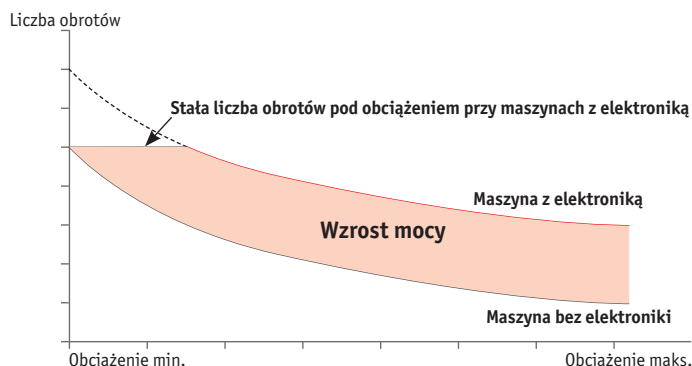

*Dzięki elektronicznemu zwiększeniu mocy, obciążona maszyna może dłużej utrzymać stałą, względnie nastawioną liczbę obrotów (przy zmiennej regulacji liczby obrotów) w porównaniu do maszyn bez elektronicznego wspomaganie. Aby uzyskać to samo bez elektroniki, konieczne byłoby zastosowanie mocniejszego silnika. W następstwie tego, maszyna byłaby cięższa i bardziej nieporęczna. Utrzymanie liczby obrotów na stałym poziomie zapewnia przy tym skuteczniejsze chłodzenie urządzenia. Wpływa to znacznie na przedłużenie okresu użytkowania urządzenia.*

## Usługa

Tak nas Państwo znajdą



**FLEX Polska**  
sp. z o.o.  
Międzyrzecze 1A  
58-150 Strzegom,  
Polska  
Telefon: +48 74 8 555 999  
Telefax: +48 74 8 555 999-99  
[www.flex-elektronarzedzia.pl](http://www.flex-elektronarzedzia.pl)

### FLEX – dział obsługi Klienta

Nasz dział obsługi Klienta jest do Państwa dyspozycji od poniedziałku do piątku telefonicznie lub drogą internetową. Odpowiemy na wszystkie pytania dotyczące wysokiej jakości elektronarzędzi FLEX, osprzętu i części zamiennych, a także udzielimy szybkiej informacji, gdzie znajdziecie Państwo najbliższego sprzedawcę firmy FLEX.

#### Serwis Klienta:

Telefon: +48 74 8 555 999-31  
Telefax: +48 74 8 555 999-99  
[zamowienia@flex-elektronarzedzia.pl](mailto:zamowienia@flex-elektronarzedzia.pl)  
[www.flex-elektronarzedzia.pl](http://www.flex-elektronarzedzia.pl)

Jeśli chcecie Państwo podzielić się swoją opinią, zaproponować ulepszenia w maszynach FLEX lub przedstawić uzupełnienia do naszego programu – prosimy przestać do nas e-mail na adres:  
[biuro@flex-elektronarzedzia.pl](mailto:biuro@flex-elektronarzedzia.pl)

### FLEX dział serwisowy

Jeśli Państwa narzędzie lub maszyna FLEX wymaga serwisowania, nie ma problemu. Proszę przestać je wraz z krótkim opisem usterki do naszego działu obsługi klienta, a my załatwimy serwis i odeślemy je Państwu najszybszą drogą. Jeśli macie Państwo pytania dotyczące techniki lub osprzętu, prosimy po prostu do nas zadzwonić.

#### FLEX Polska sp. z o.o.

ul. Międzyrzecze 1A  
58-150 Strzegom  
[serwis@flex-elektronarzedzia.pl](mailto:serwis@flex-elektronarzedzia.pl)

### Sprzedawcy FLEX

Nie ma wątpliwości, że postępująca naprzód technika wymaga także solidnego i fachowego doradztwa. Dlatego narzędzia FLEX znajdziecie Państwo wyłącznie u dobrych sprzedawców. A dobry oznacza w tym przypadku sprzedawcę firmy FLEX, który jest przez nią szkolony i potrafi udzielić kompetentnych odpowiedzi na trudne pytania.



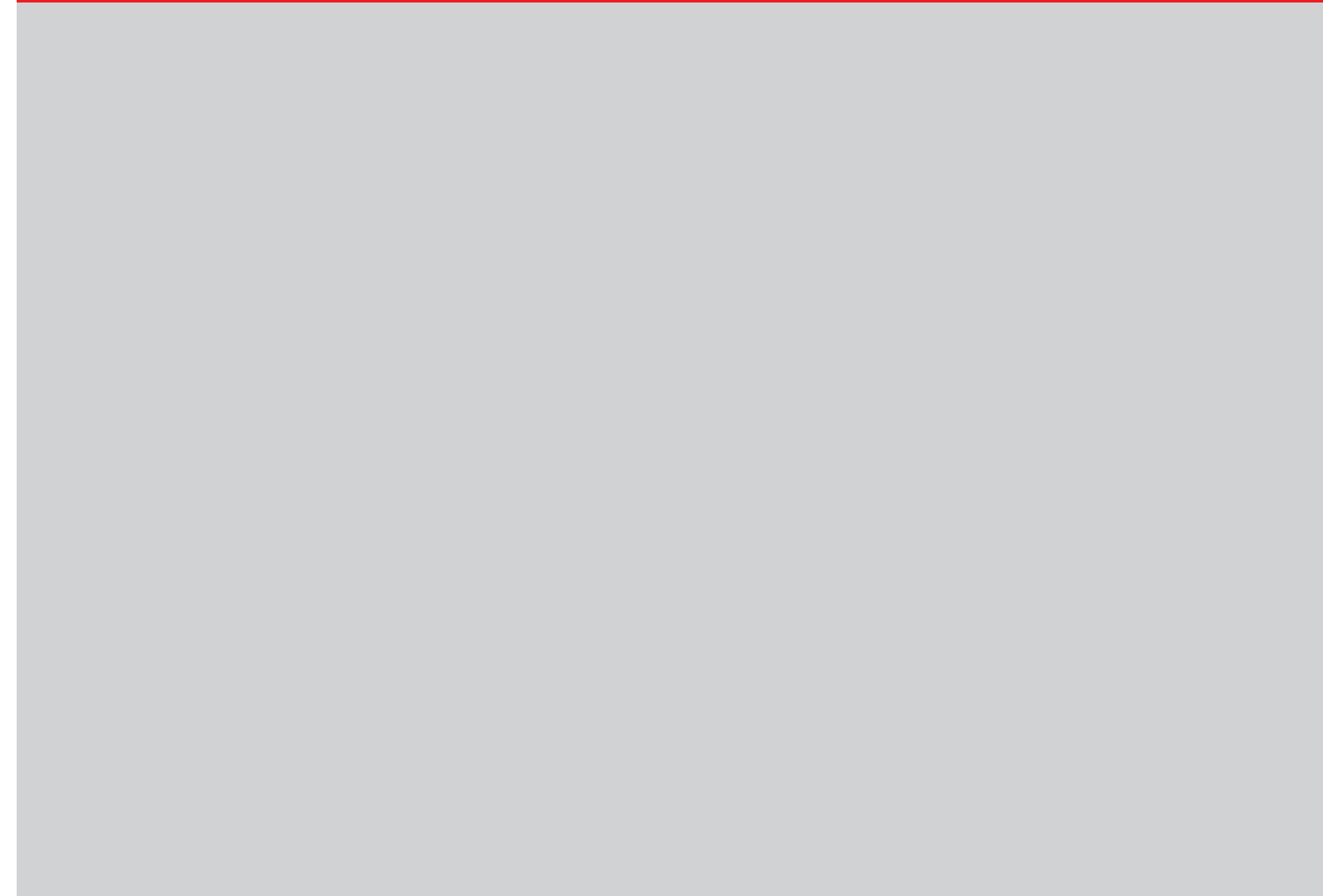

**FLEX Polska sp. z o.o.**  
Międzyrzecze 1A  
PL 58-150 STRZEGOM  
tel/fax 0048 74 8 555 999  
biuro@flex-elektronarzedzia.pl  
www.flex-elektronarzedzia.pl

Zastrzega się prawo do zmian technicznych.